

01/2013

# Spark



guía del propietario



Spark



# Guía del Propietario

No se permite reproducción o traducir, totalmente o parcialmente, el contenido de esta guía sin autorización previa por escrito de la General Motors de Argentina S.R.L. Todos los informes, ilustraciones y especificaciones contenidos en esta guía corresponden a datos existentes en la época de su publicación. Nosotros nos reservamos el derecho de hacer cambios en cualquier momento, tanto en el producto como en la guía, sin previo aviso.

Esta página no contiene información

---

## Contenido

Introducción .....	2
En pocas palabras .....	6
Llaves, puertas y ventanillas .....	19
Asientos, sistemas de seguridad .....	32
Portaobjetos .....	53
Instrumentos y mandos .....	60
Iluminación .....	78
Sistema de infoentretenimiento ...	83
Climatización .....	118
Conducción y manejo .....	127
Cuidado del vehículo .....	143
Servicio y mantenimiento .....	183
Datos técnicos .....	186
Información de clientes .....	195
Índice alfabético .....	198

# Introducción

## Introducción

Su vehículo representa un diseño combinado de avanzada tecnología, seguridad, compatibilidad ecológica y economía.

Este Manual de Instrucciones le proporciona toda la información necesaria para conducir el vehículo de forma segura y eficiente.

Informe a los ocupantes sobre los posibles peligros de lesiones y accidentes derivados de un uso incorrecto del vehículo.

Siempre debe cumplir las leyes y los reglamentos del país por donde circule. Dichas leyes pueden diferir de la información contenida en el presente Manual de Instrucciones.

Cuando este Manual de Instrucciones hace referencia a una visita al taller, le recomendamos que acuda a su Reparador Autorizado Chevrolet.

Todos los Reparadores Autorizados Chevrolet le ofrecen un servicio excelente a precios razonables. Perso-

nal experimentado, formado por Chevrolet, trabaja según las instrucciones específicas de Chevrolet.

La documentación para el cliente debería estar siempre a mano en el vehículo.

## Uso del presente manual

- Este manual describe todas las opciones y funciones disponibles para este modelo. **Algunas descripciones, incluidas las de la pantalla y las funciones del menú, pueden no ser válidas para su vehículo a causa de la variante del modelo, las especificaciones del país, el equipamiento especial o los accesorios.**
- La sección "En pocas palabras" le proporciona una primera visión de conjunto.
- Las tablas de contenidos al principio del manual y de cada sección le ayudarán a localizar la información.
- El índice alfabético le permitirá buscar información específica.

- En este manual se utilizan las designaciones de fábrica para los motores. Las designaciones comerciales correspondientes se pueden encontrar en la sección "Datos técnicos".
- Las indicaciones de dirección (p. ej. izquierda o derecha, delante o detrás) se refieren siempre al sentido de marcha.
- Es posible que las pantallas del vehículo no estén disponibles en su idioma.

## Peligro, Advertencia y Atención

### Peligro

El texto marcado con  **Peligro** ofrece información sobre el riesgo de sufrir accidentes con potenciales lesiones, incluso fatales.

**Atención**

El texto marcado con **Atención** ofrece información sobre posibles daños en el vehículo. Si se ignora dicha información, el vehículo puede sufrir daños.

Le deseamos muchas horas de agradable conducción.

**Chevrolet**



Esta página no contiene información

## En pocas palabras

### Información importante para su primer viaje

## Desbloqueo del vehículo

### Mando a distancia



Pulse el botón .

Desbloquea todas las puertas. Las luces de emergencia parpadearán dos veces.

Mando a distancia ⇨ 19, cierre centralizado ⇨ 21.

## Ajuste de los asientos

### Posición del asiento



Tire de la palanca, deslice el asiento, suelte la palanca.

Posición de asiento ⇨ 33, Ajuste de los asientos ⇨ 34.

### Peligro

Los asientos sólo deben ajustarse con el vehículo parado.

### Respaldo del asiento



Tire de la palanca, ajuste la inclinación y suelte la palanca. Deje que el asiento enclave audiblemente.

Posición de asiento ⇨ 33, Ajuste de los asientos ⇨ 34.

### Altura del asiento

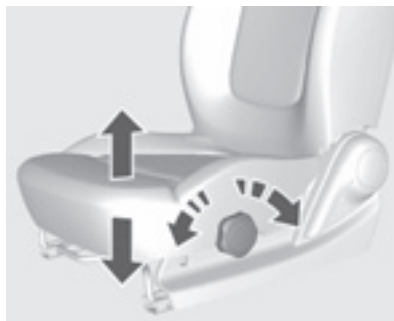

Gire la rueda que hay en el exterior de la banqueta del asiento hasta que esté en la posición deseada.

Posición de asiento ⇨ 33, Ajuste de los asientos ⇨ 34.

### Ajuste de los apoyacabezas

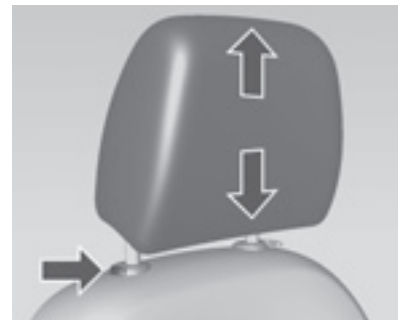

Tire del apoyacabezas hacia arriba.

Para bajarlo, pulse el resorte y empuje el apoyacabezas hacia abajo.

Apoyacabezas ⇨ 32.

## Cinturón de seguridad



Extraiga el cinturón del retractor, guíelo por encima del cuerpo sin retorcerlo y enclave la lengüeta en el cierre.

Durante el viaje, tense frecuentemente el cinturón abdominal tirando suavemente de la banda torácica.

Posición de asiento ↗ 33, Cinturones de seguridad ↗ 36, Sistema de airbags ↗ 39.

## Ajuste de los retrovisores

### Retrovisor interior



Para reducir el deslumbramiento, accione la palanca que hay debajo de la carcasa del espejo.

Retrovisor interior ↗ 28.

### Retrovisores exteriores



Basta con mover la palanca de ajuste en la dirección deseada para regular el ángulo de los retrovisores.

Retrovisores exteriores convexos ↗ 27, Ajuste eléctrico ↗ 27, Retrovisores exteriores plegables ↗ 27, Retrovisores exteriores térmicos ↗ 28.

## Ajuste del volante



Desbloquee la palanca, ajuste el volante, luego enclave la palanca y asegúrese de que esté totalmente bloqueada. El volante sólo se debe ajustar con el vehículo parado.

Sistema de airbags ↪ 39, Posiciones de la llave del encendido ↪ 128.

## Vista general del tablero de instrumentos

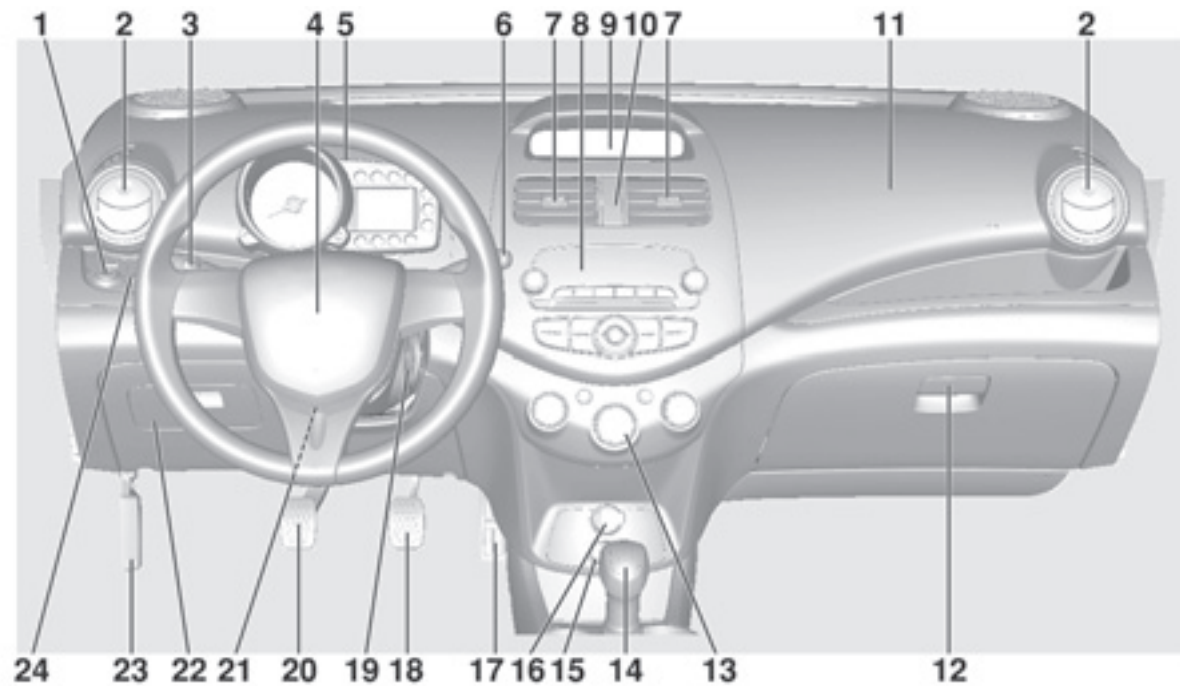



- |  |  |
|--|--|
| <p>1 Ajuste de los retrovisores eléctricos ..... 27</p> <p>2 Salidas de aire laterales ..... 124</p> <p>3 Iluminación exterior ..... 78</p> <p>4 Bocina ..... 61</p> <p style="padding-left: 20px;">Airbag del conductor ..... 40</p> <p>5 Cuadro de instrumentos ..... 66</p> <p>6 Sistema limpia y lavaparabrisas ..... 61</p> <p>7 Salidas de aire centrales ... 124</p> <p>8 Sistema de infoentretenimiento ..... 85</p> <p>9 Testigos de control ..... 67</p> <p>10 Luces de emergencia ..... 80</p> <p>11 Airbag del acompañante ..... 40</p> <p>12 Guanteras ..... 54</p> <p>13 Climatizador ..... 118</p> <p>14 Palanca selectora, cambio manual ..... 135</p> <p style="padding-left: 20px;">Palanca selectora, cambio automático ..... 130</p> <p>15 Entrada AUX, entrada USB 109</p> <p>16 Toma de corriente ..... 63</p> | <p>17 Pedal del acelerador ..... 127</p> <p>18 Pedal del freno ..... 136</p> <p>19 Cerradura del encendido ... 128</p> <p>20 Pedal del embrague ..... 127</p> <p>21 Ajuste del volante ..... 60</p> <p>22 Tapa de los fusibles ..... 165</p> <p>23 Palanca de desbloqueo del capó ..... 145</p> <p>24 Regulación del alcance de los faros ..... 79</p> |
|--|--|

## Iluminación exterior



Gire el conmutador de las luces

- OFF** = Todas las luces se apagan.
-  = Las luces traseras, luces de la matrícula y las luces del panel de instrumentos se encienden.
-  = Los faros de luces altas y todas las luces anteriores se encienden.

Iluminación  78.

### Guiñadas, luz alta y luz baja



Para cambiar de luz baja a luz alta, pulse la palanca.

Para cambiar a luz baja, vuelva a pulsar o tirar de la palanca.

Luz alta ⇨ 78, guiñadas ⇨ 79.

### Luces de emergencia



Se accionan con el botón .

Luces de emergencia ⇨ 80.

### Señalización de giros y cambios de carril

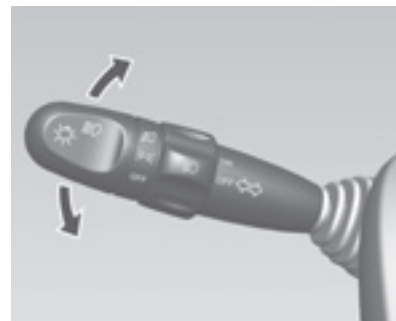

Palanca hacia arriba = Intermitente derecho

Palanca hacia abajo = Intermitente izquierdo

Señalización de giros y cambios de carril ⇨ 80.



## Bocina



Pulse .

## Sistemas limpia y lavaparabrisas

### Limpiaparabrisas



- OFF** = Sistema apagado.
- INT** = Funcionamiento intermitente.
- LO** = Barrido continuo a velocidad lenta.
- HI** = Barrido continuo a velocidad rápida.

Para solicitar un único barrido con el limpiaparabrisas apagado, mueva un poco la palanca hacia la posición **INT** y suéltela.

Limpiaparabrisas ↪ 61.

## Sistema lavaparabrisas



Tire de la palanca.

Sistema lavaparabrisas ⇨ 61, líquido de lavado ⇨ 153.

## Climatización

Luneta térmica trasera,  
retrovisores exteriores térmicos



La resistencia térmica se acciona pulsando el botón .

Retrovisores calefactados ⇨ 28, luneta térmica trasera ⇨ 30.

Desempañado y  
descongelamiento de los cristales  
(En las versiones así equipadas)



Pulse el botón .

Descongelamiento del parabrisas  
⇨ 118, Desempañado del parabrisas  
⇨ 121.

## Caja de cambios

### Cambio manual

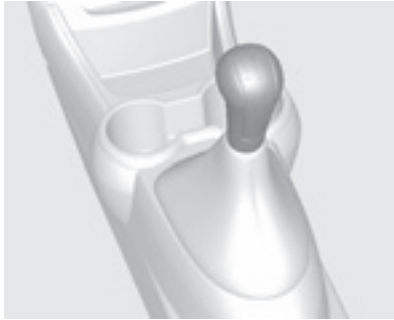

Marcha atrás: con el vehículo parado, pise el pedal del embrague y meta la marcha.

Si la marcha no entra con facilidad, ponga la palanca en punto muerto, suelte el pedal del embrague y píselo de nuevo; luego repita la selección de la marcha.

Cambio manual ⇨ 135.

## Al salir de viaje

### Comprobaciones antes de comenzar un viaje

- La presión de los neumáticos y su estado.
- El nivel de aceite del motor y de los demás líquidos.
- Todos los cristales, retrovisores, iluminación exterior y placas de matrícula deben estar en buen estado y libres de suciedad, nieve o hielo.
- La correcta posición de los retrovisores, asientos y cinturones de seguridad.
- El funcionamiento de los frenos a baja velocidad, especialmente si los frenos están húmedos.

## Arranque del motor

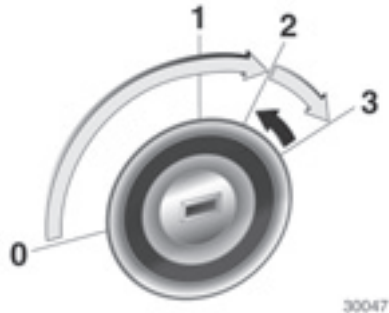

- Gire la llave a la posición 1, mueva ligeramente el volante para desactivar el bloqueo
- Cambio manual: accione el embrague
- No acelere
- Gire la llave a la posición 3, pise el pedal del embrague y del freno, luego suelte la llave cuando el motor esté en marcha

Antes de repetir el arranque, o para apagar el motor, gire de nuevo la llave a 0.

## Estacionamiento

- No estacione el vehículo sobre una superficie fácilmente inflamable. La elevada temperatura del sistema de escape podría inflamar dicha superficie.
- Accione siempre el freno de estacionamiento sin pulsar el botón de desbloqueo. En pendientes, aplíquelo con toda la firmeza posible. Para reducir el esfuerzo, pise el pedal del freno al mismo tiempo.
- Desconecte el motor y el encendido. Gire el volante hasta que se enclave el bloqueo del mismo.
- Si el vehículo está en una superficie plana o cuesta arriba, meta la primera antes de desconectar el encendido. Si el vehículo está cuesta arriba, gire las ruedas delanteras en la dirección contraria al cordón de la vereda. Si el vehículo está en una cuesta abajo, meta la marcha atrás antes de desconectar el encendido. Gire las ruedas delanteras hacia el cordón de la vereda.

- Cierre las ventanillas.
- Bloquee el vehículo y active el sistema de alarma antirrobo.

Llaves ⇨ 19.

## Llaves, puertas y ventanillas

Llaves, cerraduras .....	19
Puertas .....	23
Seguridad del vehículo .....	25
Retrovisores exteriores .....	27
Retrovisor interior .....	28
Ventanillas .....	29

## Llaves, cerraduras

### Llaves

#### Llaves de repuesto

El número de la llave se especifica en una etiqueta que se puede quitar.

Al pedir llaves de repuesto debe indicarse el número de llave correspondiente, ya que la llave es un componente del sistema inmovilizador.

Cerraduras ⇨ 179.

### Mando a distancia

#### (En las versiones así equipadas)



Se usa para accionar:

- Cierre centralizado
- Sistema de alarma antirrobo

El mando a distancia tiene un alcance máximo aproximado de 20 metros. Puede reducirse por influencias externas.

Las luces de emergencia se iluminan para confirmar el accionamiento.

Debe tratarlo con cuidado, protegerlo de la humedad y de las temperaturas altas, y evite accionarlo innecesariamente.

### Avería

Si el cierre centralizado no se activa con el mando a distancia, puede deberse a lo siguiente:

- se ha excedido el alcance
- la tensión de la pila es demasiado baja
- accionamiento repetido y frecuente del mando a distancia fuera del alcance de recepción del vehículo; será necesario volver a sincronizarlo

- sobrecarga del cierre centralizado debido a un accionamiento frecuente en breves intervalos; se interrumpe la alimentación de corriente durante un breve periodo de tiempo
- interferencia de ondas de radio de mayor potencia procedentes de otras fuentes

### Sustitución de la pila del mando a distancia

Sustituya la pila en cuanto disminuya considerablemente su alcance.



Las pilas no deben arrojarse a la basura doméstica. Deben desecharse en un punto de recogida autorizado para su reciclaje.



#### Nota

Utilice una pila de repuesto CR 1620 (o equivalente).

1. Desmonte el tornillo de la parte posterior de la tapa.
2. Abra la tapa del transmisor.
3. Saque el transmisor de la tapa, quite con cuidado el adhesivo y déjelo en un sitio limpio.
4. Quite la pila usada. No toque la placa de circuitos ni el resto de componentes.
5. Coloque la pila nueva. Asegúrese de que el polo negativo (-) queda hacia abajo, hacia la base.

6. Ponga el adhesivo y coloque el transmisor en la tapa.
7. Monte la tapa del transmisor.
8. Compruebe el funcionamiento del transmisor en el vehículo.

#### Atención

Evite tocar las superficies planas de la pila con los dedos, ya que esto acortará la duración de la pila.

#### Nota

Las pilas de litio usadas pueden dañar el medio ambiente.

Cumpla con la legislación local para desecharlas.

No las tire al tacho de la basura.

#### Nota

Con objeto de mantener el transmisor funcionando correctamente, siga estas directrices:

Evite dejar caer el transmisor.

No coloque objetos pesados en el transmisor.



Mantenga el transmisor alejado del agua y de la luz solar directa. Si se moja, límpielo con un trapo seco.

## Cierre centralizado (En las versiones así equipadas)

Puede activar el cierre centralizado desde la puerta del conductor. Este sistema le permite bloquear y desbloquear todas las puertas desde la puerta del conductor, ya sea con la llave o con el mando a distancia (desde fuera) o bien con el botón de bloqueo de las puertas (desde dentro).

Si la puerta del conductor no está bien cerrada, el cierre centralizado no funcionará.

### Desbloqueo

#### Mando a distancia



Pulse el botón .

Desbloquea todas las puertas. Las luces de emergencia parpadearán dos veces y se desactivará el sistema antirrobo.

### Bloqueo

#### Mando a distancia



Pulse el botón .

Bloquea todas las puertas. Las luces de emergencia parpadearán una vez. Se activará el sistema antirrobo.

## Avería en el sistema de mando a distancia

### Desbloqueo



Desbloquee manualmente la puerta del conductor girando la llave en la cerradura.

La alarma sonará si se abre la puerta con una llave con el modo antirrobo activo. Por tanto, le recomendamos que abra la puerta con el botón de desbloqueo del mando a distancia (RKE).

### Bloqueo

Cierre la puerta del conductor y bloquéela desde fuera con la llave.

### Avería del cierre centralizado

#### Desbloqueo

Desbloquee manualmente la puerta del conductor girando la llave en la cerradura. Las otras puertas pueden abrirse con la manija interior.

Para desactivar el sistema antirrobo, conecte el encendido.

#### Bloqueo

Pulse el botón interior de bloqueo de todas las puertas excepto la puerta del conductor. Luego cierre la puerta del conductor y bloquéela desde fuera con la llave.

## Bloqueo automático (En las versiones así equipadas)

### Bloqueo automático de las puertas

Cuando la velocidad del vehículo se mantiene por encima de 40 km/h, todas las puertas se bloquean automáticamente.

Todas las puertas se desbloquearán automáticamente cuando la llave de encendido esté en la posición LOCK o se levante el botón de bloqueo de las puertas.

### Desbloqueo automático de las puertas

Todas las puertas se desbloquearán automáticamente cuando los sensores de colisión detecten un impacto con el encendido conectado.

Sin embargo, es posible que las puertas no se desbloqueen si ha habido problemas mecánicos en el sistema de bloqueo de las puertas o en la batería.

## Seguros para niños



### Atención

No tire de la manija interior de la puerta mientras el seguro para niños esté en la posición de bloqueo. Si lo hace, se puede dañar la manija interior de la puerta.

### ⚠ Peligro

Utilice los seguros para niños siempre que viajen niños en los asientos traseros.

Para activar el seguro infantil, suba la palanca hasta la posición de bloqueo.

Para abrir una puerta trasera con el seguro infantil activado, desbloquee la puerta desde dentro y ábrala desde fuera.

Para desactivar el seguro infantil, baje la palanca hasta la posición de desbloqueo.

## Puertas

### Compartimento de carga

#### Portón trasero

#### Apertura <Tipo 1>



El portón trasero se bloquea o desbloquea con la llave. Inserte la llave en la ranura y gírela en sentido antihorario para desbloquearlo y tire de la palanca.

## &lt;Tipo 2&gt;



El portón trasero se bloquea o desbloquea, junto con todas las puertas, con la llave o el mando a distancia; una vez desbloqueado, tire de la palanca.

**⚠ Peligro**

No circule con el portón trasero abierto o entreabierto, p. ej. al transportar objetos voluminosos, ya que podrían entrar gases de escape tóxicos en el vehículo.

**Atención**

Antes de abrir el portón trasero, compruebe si hay obstrucciones por arriba, como una puerta de garaje, para evitar daños en el portón trasero. Compruebe siempre la zona de movimiento por encima y detrás del portón trasero.

**Nota**

Si se montan determinados accesorios pesados en el portón trasero, puede que éste no se mantenga en posición abierta.

**Cierre**

**<Tipo 1>**

Para cerrar el portón trasero, bájelo hasta que se enclave bien. Inserte la llave en la ranura y gírela en sentido horario.

**<Tipo 2>**

Para cerrar el portón trasero, bájelo hasta que se enclave bien. Se bloquea automáticamente cuando están bloqueadas todas las puertas.

Asegúrese de que nadie tiene las manos o cualquier otra parte del cuerpo cerca de la zona de cierre del portón trasero.

## Seguridad del vehículo

### Sistema de alarma antirrobo

(En las versiones así equipadas)

El sistema de alarma antirrobo controla:

- Las puertas, el portón trasero y el capó
- El encendido

### Activación



Hay que pulsar directamente el botón .

### Testigo de estado



El testigo de seguridad parpadeará para indicar que el sistema de alarma antirrobo está en funcionamiento.

Se apaga cuando las puertas se desbloquean con el mando a distancia.

Se enciende cuando bloquea las puertas con el mando a distancia.

### Desactivación



Si se desbloquea el vehículo con el botón , se desactivará el sistema de alarma antirrobo.

### Sonido de la alarma

El sistema emite una alarma cuando una de las puertas, el portón trasero o el capó se abren sin pulsar el botón de desbloqueo del transmisor.

Para detener el sonido de la alarma, pulse el botón de bloqueo o desbloqueo en el transmisor.

En caso contrario, al cabo de 28 segundos, la alarma se detendrá automáticamente y se volverá al modo de antirrobo activado. Si el sistema no funciona como se acaba de describir, vaya a un taller autorizado para que lo revisen.

## Inmovilizador

(En las versiones así equipadas)

### Testigo del inmovilizador



Si se utiliza una llave no válida, el testigo parpadeará y el vehículo no arrancará.

## Inmovilizador

El sistema del inmovilizador es un sistema antirrobo adicional del vehículo en que está instalado y evita que lo pongan en marcha personas no autorizadas. La llave válida de un vehículo equipado con un sistema inmovilizador es una llave de encendido con un transpondedor integrado codificado electrónicamente. El transpondedor está colocado en la llave encendido de forma que no se ve.

Sólo se pueden usar llaves de encendido válidas para arrancar el motor.

Las llaves que no sean válidas sólo abrirán las puertas.

El motor se inmoviliza automáticamente después de que la llave se haya puesto en LOCK y se haya quitado del interruptor de encendido. El testigo del inmovilizador puede activarse en las siguientes condiciones:

- Si el sistema del inmovilizador tiene una avería (lo que incluye al modo de calibración automática de la llave) cuando el interruptor de encendido esté en ON o en START,

el testigo del inmovilizador parpadeará o se encenderá de forma continua.

## Bloqueo de puertas automático

Si la puerta no se abre o la llave de encendido no está en ACC o ON al cabo de 30 segundos después de desbloquear las puertas con el transmisor, todas las puertas se bloquearán automáticamente.

## Retrovisores exteriores

### Forma convexa

El retrovisor exterior convexo reduce los ángulos muertos. La forma del espejo hace que los objetos parezcan más pequeños, lo que afecta a la apreciación de las distancias.

### Ajuste manual



Ajuste los retrovisores exteriores de modo que pueda ver los lados del vehículo y también los lados de la parte de la carretera que queda por detrás.

Basta con mover la palanca de ajuste en la dirección deseada para regular los ángulos de los retrovisores.

### Ajuste eléctrico (En las versiones así equipadas)



Seleccione el retrovisor exterior correspondiente girando el mando a la izquierda (**L**) o a la derecha (**R**). Luego bascule el mando para ajustar el retrovisor.

## Plegado



Para la seguridad de los peatones, los retrovisores exteriores basculan de su posición de montaje normal al recibir impactos de una determinada fuerza. Vuelva a colocar el retrovisor en su posición presionando ligeramente sobre la carcasa.

### **⚠ Peligro**

Mantenga siempre los retrovisores correctamente ajustados y utilícelos durante la conducción para ver mejor los objetos y los demás

vehículos que le rodean. No conduzca con alguno de los retrovisores plegado.

## Calefactado



Se conecta pulsando el botón .

La calefacción funciona con el motor en marcha y se desconecta automáticamente después de unos pocos minutos o pulsando el botón de nuevo.

## Retrovisor interior Antideslumbramiento manual



Para reducir el deslumbramiento, ajuste la palanca que hay debajo de la carcasa del espejo.

### Peligro

Su visión a través del espejo puede perder algo de claridad cuando se regula para visión nocturna.

Preste un cuidado especial al utilizar el espejo retrovisor interior cuando se encuentre regulado para visión nocturna.

Si no tiene una visión clara hacia atrás mientras conduce, puede sufrir una colisión que ocasione daños al vehículo, a otras propiedades o lesiones personales.



## Ventanillas

### Levantavidrios manuales



Las ventanillas pueden subirse y bajarse con las manivelas de los levantavidrios.

### Levantavidrios eléctricos (En las versiones así equipadas)

#### **⚠ Peligro**

Tenga cuidado al accionar los levantavidrios eléctricos. Hay riesgo de lesiones, especialmente para los niños.

Si hay niños en los asientos traseros, active el seguro para niños de los levantavidrios eléctricos.

Observe atentamente las ventanillas cuando las cierre. Asegúrese de que nada quede atrapado mientras se mueven.

Un uso inadecuado del sistema puede generar un funcionamiento incorrecto del mismo, con potencial riesgo de accidente. Nunca deje niños solos dentro del habitáculo.



Los levantavidrios eléctricos se pueden accionar con el encendido conectado.

Accione el interruptor de la ventanilla correspondiente: pulse para abrir o tire para cerrar.

#### **Manejo**

Cuando el interruptor de encendido está en ON, puede accionar el levantavidrios eléctrico con los interruptores de los levantavidrios del panel de la puerta correspondiente.

Para subir el cristal tire del interruptor.

Para bajarlo, pulse el interruptor.

Suelte el interruptor cuando el cristal llegue a la posición deseada.

**⚠ Peligro**



Las partes del cuerpo que sobresalgan del vehículo pueden golpearse con objetos al pasar. Mantenga todas las partes del cuerpo en el interior del vehículo.

Los niños pueden manejar los levantavidrios eléctricos y quedar atrapados por éstos.

No deje en el vehículo las llaves o a niños sin atender.

El uso indebido de los levantavidrios eléctricos puede ocasionar lesiones graves o un accidente mortal.

**Seguro para niños en las ventanillas traseras  
(En las versiones así equipadas)**

Pulse el interruptor  para desactivar los levantavidrios eléctricos traseros. Para activarlos, pulse de nuevo .

**Luneta térmica trasera**

Se conecta pulsando el botón .

La resistencia térmica funciona con el motor en marcha y se desconecta automáticamente después de unos minutos o pulsando de nuevo el botón.

### Atención

No utilice instrumentos afilados o limpiacristales abrasivos en la luneta trasera del vehículo.

No arañe o dañe los hilos del desempañador cuando limpie o realice cualquier otro tipo de trabajo en la luneta trasera.

### Parasoles

Los parasoles se pueden abatir o bascular hacia un lado para evitar el deslumbramiento.

Si los parasoles tienen espejos integrados, las tapas de los espejos deben estar cerradas durante la marcha.

### Peligro

No coloque el parasol de modo que pueda obstruir la visibilidad de la carretera, el tráfico u otros objetos.

## Asientos, sistemas de seguridad

Apoyacabezas .....	32
Asientos delanteros .....	33
Cinturones de seguridad .....	36
Sistema de airbags .....	39
Sistemas de retención infantil .....	44

## Apoyacabezas

### Posición

#### **⚠ Peligro**

Conduzca siempre con el apoyacabezas ajustado en la posición correcta.

Si los apoyacabezas están desmontados o regulados incorrectamente, se pueden sufrir graves lesiones en la cabeza y en el cuello en caso de colisión.

Antes de conducir, asegúrese de reajustar el apoyacabezas.



El borde superior del apoyacabezas debe estar en la parte superior de la cabeza. Si esto no es posible para personas muy altas, se debe ajustar el apoyacabezas en la posición más alta; para personas de poca estatura, se debe ajustar en la posición más baja.

## Apoyacabezas en los asientos delanteros

### Ajuste de la altura

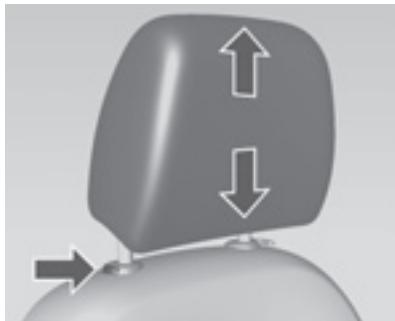

Tire del apoyacabezas hacia arriba. Para bajarlo, pulse el resorte y empuje el apoyacabezas hacia abajo.

### Desmontaje

Apriete los fijadores y tire del apoyacabezas hacia arriba.

## Apoyacabezas en los asientos traseros (En las versiones así equipadas)

### Ajuste de la altura



Tire del apoyacabezas hacia arriba. Para bajarlo, pulse el resorte y empuje el apoyacabezas hacia abajo.

### Desmontaje

Apriete los fijadores y tire del apoyacabezas hacia arriba.

## Asientos delanteros

### Posición de asiento

**⚠ Peligro**

Conduzca siempre con el asiento ajustado correctamente.



- Siéntese lo más cerca posible del respaldo. Ajuste la distancia del asiento hasta los pedales de modo que, al pisar los pedales, las piernas queden dobladas en un ligero

ángulo. Deslice el asiento del acompañante hacia atrás lo máximo posible.

- Coloque los hombros lo más cerca posible del respaldo. Ajuste la inclinación del respaldo de modo que pueda agarrar el volante con los brazos ligeramente doblados. Al girar el volante, debe mantener el contacto de los hombros con el respaldo. El respaldo no debe estar demasiado inclinado hacia atrás. Le recomendamos un ángulo de inclinación máximo de 25°.
- Ajuste el volante ↻ 60.
- Ajuste la altura del asiento de modo que el campo visual quede libre hacia todos los lados y pueda ver todos los instrumentos indicadores. Debería quedar como mínimo una palma de holgura entre la cabeza y el marco del techo. Los muslos deben quedar apoyados ligeramente, sin presión, sobre el asiento.
- Ajuste el apoyacabezas ↻ 32.
- Ajuste la altura del cinturón de seguridad ↻ 37.

## Ajuste de los asientos

### ⚠ Peligro

Para permitir un correcto despliegue del airbag, debe estar sentado a más de 25 cm del volante.

### ⚠ Peligro

Nunca ajuste los asientos mientras conduce, ya que podrían moverse de forma incontrolada.

## Posición del asiento



Tire de la palanca, deslice el asiento, suelte la palanca.

## Respaldo del asiento



Tire de la palanca, ajuste la inclinación y suelte la palanca. Deje que el asiento enclave audiblemente.

No se apoye en el respaldo mientras lo ajusta.

### Altura del asiento

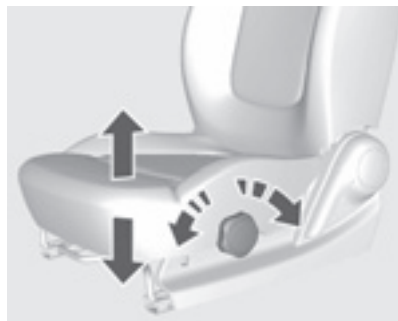

Gire la rueda que hay en el exterior de la banqueta del asiento hasta que esté en la posición deseada.

## Cinturones de seguridad



Al acelerar o frenar bruscamente el vehículo, los cinturones se bloquean para proteger a los ocupantes.

### ⚠ Peligro

Abróchese el cinturón de seguridad antes de cada viaje.

En caso de un accidente, las personas que no llevan los cinturones de seguridad ponen en peligro sus vidas y las de los demás ocupantes.

Los cinturones de seguridad están diseñados para ser utilizados por una sola persona a la vez. No son adecuados para usuarios de menos de 150 cm. Sistema de seguridad infantil ⇨ 44.

Compruebe periódicamente que todas las piezas del sistema de cinturones funcionan bien y no presentan daños.

Haga sustituir cualquier componente dañado. Después de un accidente, haga sustituir los cinturones y los pretensores disparados en un taller.

### Nota

Procure que los cinturones no queden atrapados ni sufran daños causados por el calzado u objetos con bordes afilados. Evite que entre suciedad en los retractores de los cinturones.

Recordatorio del cinturón de seguridad ⚠ ⇨ 69.

### Limitadores de fuerza de los cinturones

En los asientos delanteros, este dispositivo reduce la fuerza sobre el cuerpo al desbloquear de forma amortiguada el cinturón durante una colisión.



## Pretensores de los cinturones de seguridad



En caso de colisiones frontales, laterales o traseras, a partir de una determinada gravedad, se tensan los cinturones de seguridad del conductor y el acompañante.

### ⚠ Peligro

La manipulación incorrecta (por ejemplo, durante el desmontaje o montaje de los cinturones) puede

disparar los pretensores de cinturones con el consiguiente riesgo de lesiones.

La activación de los pretensores se indica mediante la iluminación del testigo de control  70.

Los pretensores de cinturones activados deben sustituirse en un taller. Los pretensores se activan sólo una vez.

### Nota

No está permitido montar accesorios ni colocar objetos que puedan menoscabar el funcionamiento de los pretensores de cinturones. No realice modificaciones en los componentes de los pretensores de cinturones porque se podría anular el permiso de circulación del vehículo.

## Cinturón de seguridad de tres puntos

### Abrochar los cinturones



Extraiga el cinturón del retractor, guíelo por encima del cuerpo sin retorcerlo e inserte la lengüeta en el cierre. Durante el viaje, tense frecuentemente el cinturón abdominal tirando suavemente de la banda torácica. Recordatorio del cinturón de seguridad  69.



30053

La ropa suelta o muy gruesa impide que el cinturón se ajuste al cuerpo. No coloque ningún objeto, como un bolso o un teléfono móvil, entre el cinturón y el cuerpo.

### **⚠ Peligro**

El cinturón no debe apoyarse sobre objetos duros o frágiles guardados en los bolsillos de la ropa.

### Ajuste de la altura (En las versiones así equipadas)



1. Pulse el botón.
2. Ajuste la altura y enclave.

Ajuste la altura de modo que el cinturón pase por el hombro. No debe pasar por el cuello o la parte superior del brazo.

No lo ajuste mientras conduce.

### Desmontaje



30054

Para soltar el cinturón, pulse el botón rojo del cierre.

## Utilización del cinturón de seguridad durante el embarazo



### ⚠ Peligro

El cinturón abdominal debe pasar lo más bajo posible sobre la pelvis, para evitar la presión sobre el abdomen.

Los cinturones de seguridad son útiles para todos, también para las embarazadas.

Como cualquier otro ocupante del vehículo, una embarazada tiene más probabilidades de sufrir lesiones graves si no lleva puesto el cinturón de seguridad.

Además, si el cinturón de seguridad se lleva bien puesto, es más probable que el futuro niño salga ileso de cualquier posible accidente.

Para obtener una protección máxima, conviene que la embarazada utilice un cinturón de seguridad de tres puntos. Debe colocarse la parte del cinturón de seguridad que pasa por el abdomen lo más baja que pueda.

### Cinturón abdominal

Para ajustar la tensión o aflojar el cinturón de seguridad.

## Sistema de airbags (En las versiones así equipadas)

El sistema de airbags se compone de varios sistemas individuales.

Cuando se activan, los airbags se inflan en milisegundos. También se desinflan tan rápidamente que a menudo no se llegan a percibir durante la colisión.

### ⚠ Peligro

Si se manipulan indebidamente, los airbags pueden dispararse.

El conductor debería sentarse lo más pegado al respaldo que sea posible, sin perder el control del vehículo. Si está sentado demasiado cerca del airbag, este podría producir lesiones graves o fatales al inflarse.

Para obtener la máxima protección en cualquier tipo de choque, todos los ocupantes, incluido el conductor, deberán llevar siempre abrochados los cinturones de seguridad a fin de minimizar el riesgo

de sufrir lesiones graves o fatales en caso de choque. No se coloque innecesariamente cerca de un airbag cuando el vehículo esté en marcha.

Al desplegarse, el airbag podría causar erosiones en la cara o el cuerpo, lesiones por rotura de anteojos o quemaduras por la explosión.

#### Nota

La unidad electrónica de control del sistema de airbags y de los pretensores de cinturones está situada en la zona de la consola central. No se deben depositar objetos magnéticos en dicha zona.

No pegue nada en las tapas de los airbags ni los cubra con ningún otro material.

Cada airbag se activa una vez solamente. Haga cambiar los airbags activados en un taller.

No realice modificaciones en el sistema de airbags porque se podría anular el permiso de circulación del vehículo.

En caso de despliegue del airbag, acuda a un taller para el desmontaje del volante, del salpicadero, de los revestimientos, las juntas de las puertas, las palancas y los asientos.

Cuando se despliega un airbag, se puede producir un fuerte ruido y humo. Esto es normal y no es peligroso, aunque puede irritar la piel del ocupante. Si la irritación continúa, consulte a un médico.

#### Peligro

Nunca deje que viajen niños, mujeres embarazadas o personas mayores y débiles en el asiento del acompañante equipado con airbags.

Asimismo, no circule con un asiento infantil montado en el mismo. En caso de accidente, el impacto del airbag inflado podría causar daños faciales o lesiones fatales.

#### Atención

Si el vehículo sufre un fuerte impacto en badenes o por objetos en carreteras sin asfaltar o aceras, se pueden inflar los airbags. Para evitar un despliegue accidental del airbag, conduzca despacio sobre superficies no diseñadas para la circulación de vehículos.

Cuando los airbags se inflan, escapan gases calientes que pueden ocasionar quemaduras.

Testigo de control  del sistema de airbags  70.

### Sistema de airbags frontales

#### (En las versiones así equipadas)

El sistema de airbags frontales se compone de un airbag en el volante y uno en el tablero de instrumentos, en el lado del acompañante. Se pueden identificar por el rótulo **AIRBAG**.

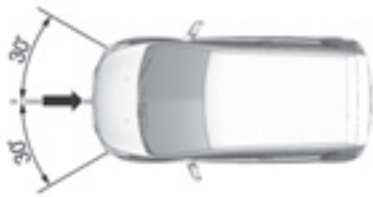

El sistema de airbags frontales se activa en caso de choque de una determinada gravedad en el sector indicado. Los airbags frontales no se activan en caso de choques frontales leves, choques laterales, traseros o en caso de vuelcos.

El encendido debe estar conectado.

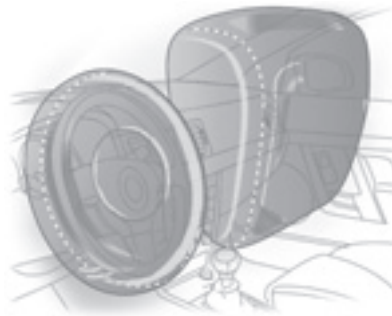

Se amortigua el movimiento hacia delante de los ocupantes de los asientos delanteros, reduciéndose considerablemente el riesgo de lesiones en la parte superior del cuerpo y la cabeza.

### **⚠ Peligro**

Sólo se obtiene una protección óptima cuando el asiento está en la posición correcta ⇨ 33.

No debe haber obstáculos en la zona de inflado de los airbags.

Lleve el cinturón de seguridad abrochado correctamente. Sólo así podrá protegerle el airbag.

## **Sistema de airbags laterales**

(En las versiones así equipadas)



El sistema de airbags laterales se compone de un airbag en cada respaldo de los asientos delanteros.

Se pueden identificar por el rótulo **AIRBAG**.

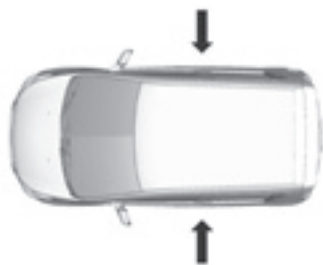

El sistema de airbags laterales se activa en caso de choque de una determinada gravedad. El encendido debe estar conectado.

Los airbags laterales no se activan en caso de choques laterales leves, choques frontales, traseros o en caso de vuelcos.



Se reduce considerablemente el riesgo de lesiones en la parte superior del cuerpo y la pelvis en caso de un choque lateral.

### ⚠ Peligro

No debe haber obstáculos en la zona de inflado de los airbags.

#### Nota

Sólo deben utilizarse fundas de asientos homologadas para el vehículo. Tenga cuidado de no tapar los airbags.

### ⚠ Peligro

Los niños sentados muy próximos a los airbags laterales corren el riesgo de sufrir lesiones graves o incluso fatales si el airbag se despliega, especialmente si la cabeza, el cuello o el pecho del niño están próximos al airbag en el momento del despliegue.

Nunca deje que el niño se apoye en la puerta o cerca del módulo del airbag lateral.

## Sistema de airbags de cortina

(En las versiones así equipadas)



El sistema de airbags de cortina se compone de un airbag en el marco del techo a cada lado. Se pueden identificar por el rótulo **AIRBAG** en los pilares del techo.

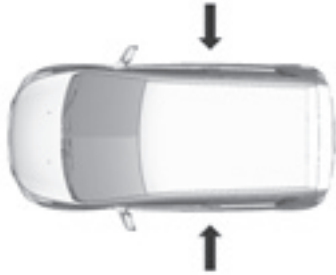

El sistema de airbags de cortina se activa en caso de choque de una determinada gravedad. El encendido debe estar conectado.

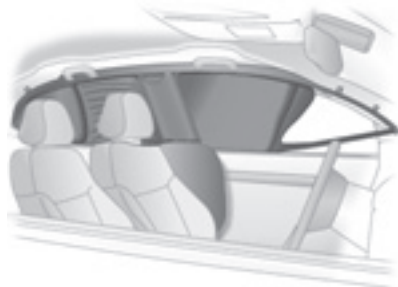

Se reduce considerablemente el riesgo de lesiones en la cabeza en caso de un impacto lateral.

### ⚠ Peligro

No debe haber obstáculos en la zona de inflado de los airbags.

Los ganchos en las palancas del marco del techo sólo deben utilizarse para colgar prendas de vestir ligeras, sin perchas. No deben guardarse objetos en estas prendas de vestir.

## Desactivación de los airbags

### (En las versiones así equipadas)

El sistema del airbag del acompañante debe desactivarse si se va a montar un sistema de retención infantil en ese asiento. Los sistemas de airbags laterales y de cortina, los sensores de cinturones y todos los sistemas de airbag del conductor permanecerán activados.





El sistema de airbag del acompañante se puede desactivar mediante una cerradura en el lado del tablero de instrumentos, visible con la puerta del acompañante abierta.

### ⚠ Peligro

Desactive el sistema de airbag del acompañante cuando el asiento del acompañante esté ocupado por un niño.

Active el sistema de airbag del acompañante cuando el asiento del acompañante esté ocupado por un adulto.

Utilice la llave del encendido para seleccionar la posición:

-  = El airbag del acompañante se desactiva y no se inflará en caso de colisión. Se enciende el testigo de control  de forma permanente. Se puede montar un sistema de retención infantil de acuerdo con el cuadro.
-  = Los airbags del acompañante están activados. No se puede montar un sistema de retención infantil.



En caso de colisión, el sistema del airbag del acompañante se inflará siempre que el testigo de control  no esté encendido.

Cambie el estado sólo con el vehículo parado y el encendido desconectado.

El estado se mantiene hasta el próximo cambio. Testigo de control de desactivación del airbag.

Testigo de control de desactivación del airbag ⇨ 71.

## Sistemas de retención infantil

**(En las versiones así equipadas)**

Quando utilice un sistema de retención infantil, preste atención a las siguientes instrucciones de uso y montaje, así como a las instrucciones suministradas con el sistema de retención infantil.

Siempre deben cumplirse las normas locales o nacionales. En algunos países está prohibido el uso de sistemas de retención infantil en determinadas plazas de asiento.

### Peligro

Quando se utilice un sistema de retención infantil en el asiento del acompañante, los sistemas de airbag para el asiento del acompañante deben estar desactivados;



en caso contrario, el despliegue de los airbags supone un peligro de muerte para el niño.

Esto es aplicable especialmente si se usan sistemas de retención infantil orientados hacia atrás en el asiento del acompañante.

Si el vehículo está equipado con un cinturón abdominal en el asiento central trasero, no se debe montar ningún sistema de retención infantil en dicho asiento.

Se aconseja montar el sistema de retención infantil únicamente en uno de los asientos exteriores traseros.

Desactivación de los airbags ⇨ 43.

### **Selección del sistema correcto**

Siempre que sea posible, los niños deberían viajar mirando hacia atrás en el vehículo. Así se garantiza que la columna vertebral del niño, que aún es muy débil, sufra menos tensión en caso de accidente.

Los niños menores de 12 años o con una altura inferior a 150 cm deberían viajar siempre en un asiento de seguridad infantil adecuado.

Nunca debe llevar un niño en brazos cuando viaje en el vehículo. En caso de colisión, no podrá sujetar al niño en sus brazos.

Cuando lleve niños, use los sistemas de retención infantil adecuados según su peso.

Asegúrese de que el sistema de retención infantil que se va a montar sea compatible con el tipo de vehículo.

Asegúrese de que la posición de montaje del sistema de retención infantil en el vehículo sea correcta.

Los niños deben entrar y salir del vehículo siempre por el lado opuesto al del tráfico.

Cuando no se use el sistema de retención infantil, asegúrelo con un cinturón de seguridad o desmóntelo del vehículo.

### **Nota**

No pegue nada en los sistemas de retención infantil ni los tape con ningún otro material.

Un sistema de retención infantil que haya sido sometido a tensión en un accidente debe sustituirse.

Asegúrese de que los niños vayan sentados en los asientos traseros con sistemas de retención infantil.

Hasta que los niños puedan usar cinturones de seguridad, seleccione un sistema de retención adecuado para su edad y asegúrese de que el niño lo utilice. Vea las instrucciones relevantes de los sistemas de retención infantil.

## Posiciones de montaje del sistema de retención infantil

### Opciones permitidas para el montaje de un sistema de retención infantil

Nivel de peso o de edad	En el asiento del acompañante		En los asientos exteriores traseros	En el asiento central trasero
	airbag activado	airbag desactivado		
<b>Grupo 0: hasta 10 kg</b> o 10 meses aprox.	X	U <sup>1</sup>	U <sup>2</sup>	U
<b>Grupo 0+: hasta 13 kg</b> o 2 años aprox.	X	U <sup>1</sup>	U <sup>2</sup>	U
<b>Grupo I: de 9 a 18 kg</b> o de 8 meses a 4 años aprox.	X	U <sup>1</sup>	U <sup>2</sup>	U
<b>Grupo II: de 15 a 25 kg</b> o de 3 a 7 años aprox.	X	X	U	U
<b>Grupo III: de 22 a 36 kg</b> o de 6 a 12 años aprox.	X	X	U	U

<sup>1</sup> = Sólo si los sistemas de airbag del asiento del acompañante están desactivados. Si se fija el sistema de retención infantil con un cinturón de seguridad de tres puntos, asegúrese de que el cinturón de seguridad salga hacia delante desde el punto de anclaje superior.

<sup>2</sup> = Asiento disponible con soportes de montaje ISOFIX y anclaje superior.

U = Adecuado para uso universal en combinación con un cinturón de seguridad de tres puntos.

X = No se permiten sistemas de retención infantil en esta clase de peso.

## Opciones permitidas para el montaje de un sistema de retención infantil ISOFIX

Clase de peso	Clase de tamaño	Fijación	En el asiento del acompañante	En los asientos exteriores traseros	En el asiento central trasero
<b>Grupo 0: hasta 10 kg</b>	E	ISO/R1	X	IL <sup>1)</sup>	X
<b>Grupo 0+: hasta 13 kg</b>	E	ISO/R1	X	IL <sup>1)</sup>	X
	D	ISO/R2	X	IL <sup>1)</sup>	X
	C	ISO/R3	X	IL <sup>1)</sup>	X
<b>Grupo I: de 9 a 18 kg</b>	D	ISO/R2	X	IL <sup>1)</sup>	X
	C	ISO/R3	X	IL <sup>1)</sup>	X
	B	ISO/F2	X	IL, IUF	X
	B1	ISO/F2X	X	IL, IUF	X
	A	ISO/F3	X	IL, IUF	X

IL = Adecuada para sistemas de retención infantil ISOFIX de las categorías 'específica del vehículo', 'limitada' o 'se-miuniversal'. El sistema de retención ISOFIX debe estar homologado para el tipo específico de vehículo.

IUF = Adecuada para sistemas de retención infantil ISOFIX orientados hacia delante, de categoría universal, aprobados para su uso en esta clase de peso.

X = Ningún sistema de retención infantil ISOFIX homologado en esta clase de peso.

<sup>1)</sup> Mueva el asiento delantero hasta la posición más adelantada, o muévelo hacia delante hasta que el sistema de retención infantil no interfiera con el respaldo del asiento delantero.

**Clase de tamaño ISOFIX y dispositivo de asiento**

- A - ISO/F3 = Sistema de retención infantil orientado hacia delante, para niños de talla máxima en la clase de peso de 9 a 18 kg.
- B - ISO/F2 = Sistema de retención infantil orientado hacia delante, para niños más pequeños en la clase de peso de 9 a 18 kg.
- B1 - ISO/F2X = Sistema de retención infantil orientado hacia delante, para niños más pequeños en la clase de peso de 9 a 18 kg.
- C - ISO/R3 = Sistema de retención infantil orientado hacia atrás, para niños de talla máxima en la clase de peso hasta 13 kg.
- D - ISO/R2 = Sistema de retención infantil orientado hacia atrás, para niños más pequeños en la clase de peso hasta 13 kg.
- E - ISO/R1 = Sistema de retención infantil orientado hacia atrás, para niños pequeños en la clase de peso hasta 13 kg.

## Sistemas de retención infantil ISOFIX

(En las versiones así equipadas)



Antes, los sistemas de retención infantil se sujetaban al vehículo con los cinturones de seguridad. Como consecuencia, a menudo se montaban mal o quedaban demasiado holgadas como para proteger bien al niño.

En la actualidad, nuestros vehículos disponen de anclajes bajos ISOFIX en las dos plazas de asiento exteriores traseras y de anclajes superiores en los dos lados del travesaño posterior del compartimento de carga, lo

que permite montar los sistemas de retención infantil en los asientos traseros.

Para montar un sistema de retención infantil equipado con fijaciones ISOFIX bajas y anclajes superiores, observe las instrucciones que se entregan con el sistema de retención infantil.

Lea atentamente las instrucciones de las siguientes páginas y del fabricante del sistema de retención infantil y obsérvelas siempre.

Está en juego la seguridad del niño.

Si tiene alguna pregunta o alguna duda sobre la instalación del sistema de retención infantil, póngase en contacto con el fabricante del sistema. Si sigue teniendo problemas con la instalación del sistema de retención infantil en el vehículo, le recomendamos que se ponga en contacto con un taller autorizado.

Montaje de los sistemas de retención infantil ISOFIX:

1. Seleccione una de las posiciones de los asientos traseros para montar el sistema de retención infantil.



2. Busque las dos posiciones de anclaje inferiores. La ubicación de los anclajes inferiores está señalada con una marca circular en el borde inferior del respaldo del asiento trasero.
3. Asegúrese de que no hay objetos extraños cerca de los anclajes inferiores como, por ejemplo, las hebillas del cinturón de seguridad

o los propios cinturones de seguridad. Cualquier objeto ajeno al sistema podría impedir que el sistema de retención infantil se fijara bien en los anclajes.

4. Coloque el sistema de retención infantil en el asiento sobre los dos anclajes inferiores y fíjelo en los anclajes según las instrucciones que acompañaban al sistema de retención infantil.
5. Ajuste y apriete el sistema de retención infantil según las instrucciones suministradas con dicho sistema.

### Peligro

Un sistema de retención infantil que no esté en uso podría desplazarse hacia delante.

Desmunte el sistema de retención infantil, si no está en uso, o fíjelo con el cinturón de seguridad.

### Nota

Como los cinturones de seguridad o el sistema de retención infantil se pueden calentar mucho en un vehículo cerrado expuesto al sol, asegúrese de comprobar la funda de asiento y las hebillas antes de colocar al niño en el mismo.

### Peligro

Los anclajes inferiores y superiores ISOFIX sólo deben utilizarse para el fin previsto.

Los anclajes inferiores y superiores ISOFIX están diseñados únicamente para sujetar sistemas de retención infantil equipados con fijaciones para anclajes inferiores y superiores

No utilice los anclajes inferiores y superiores ISOFIX para sujetar cinturones de seguridad para adultos, arneses u otro tipo de equipamiento de su vehículo.

El uso de los anclajes inferiores y superiores ISOFIX para sujetar cinturones de seguridad para adultos, arneses u otro tipo de equipamiento de su vehículo no proporcionará la protección adecuada en caso de colisión y podría ocasionar lesiones o accidentes mortales.

### Peligro

Un sistema de retención infantil colocado en el asiento delantero podría ocasionar lesiones graves o accidentes mortales.

Nunca instale un sistema de retención infantil orientado hacia atrás en el asiento delantero de un vehículo equipado con airbag del acompañante.

Un niño que viaje en un sistema de retención infantil orientado hacia atrás montado en el asiento delantero puede sufrir lesiones graves si se infla el airbag del acompañante.

Fije el sistema de retención infantil orientado hacia atrás en el asiento trasero.

Un sistema de retención infantil orientado hacia delante debería fijarse en el asiento trasero siempre que sea posible.

Si se monta en el asiento del acompañante, desplace el asiento hacia atrás lo máximo posible.

### Atención

Los asientos infantiles grandes orientados hacia atrás pueden no ser adecuados para su instalación. Póngase en contacto con su Distribuidor para obtener información sobre sistemas de retención infantil adecuados.

Montaje de sistemas de retención infantil con fijaciones para anclajes inferiores y superiores ISOFIX.

## Argollas de fijación de los anclajes



Para acceder a los puntos de anclaje superiores (Top-tether), haga lo siguiente:

1. Desmonte la cubierta del compartimento de carga.
2. Meta el clip de la correa de sujeción del sistema de retención infantil en el anclaje superior y ase-

gúrese de que la correa de sujeción no está retorcida.

Si en la posición que emplea hay un apoyacabezas regulable y utiliza un sistema de sujeción doble, coloque la sujeción alrededor del apoyacabezas.

Si en la posición que emplea hay un apoyacabezas regulable y utiliza un sistema de sujeción simple, levante el apoyacabezas y coloque la sujeción debajo del apoyacabezas y entre sus barras.

3. Apriete la correa de sujeción del sistema de retención infantil según las instrucciones incluidas con el sistema de retención infantil.
4. Cuando haya montado el sistema de retención infantil empuje y tire de él para asegurarse de que está bien sujeto.

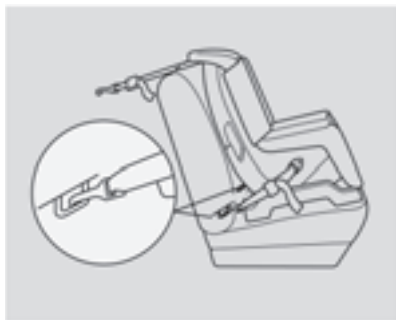
**⚠ Peligro**

Asegúrese de que el clip en la correa de la retención infantil esté enganchado correctamente al anclaje superior.

Si la fijación no es correcta, la correa y el anclaje superior resultarán ineficaces.



## Portaobjetos

Compartimentos portaobjetos .....	53
Compartimento de carga .....	55
Sistema portaequipajes de techo .....	58
Información sobre la carga .....	58

## Compartimentos portaobjetos

### Portaobjetos en el tablero de instrumentos

#### Portaobjetos situado bajo el panel de instrumentos



El portaobjetos se utiliza para guardar artículos pequeños.

## Monedero



Permite guardar las monedas.

## Guantera



Para abrir, tire del asa.

### ⚠ Peligro

Para reducir el riesgo de lesiones en caso de accidente o frenazo brusco, mantenga siempre la guantera cerrada cuando el vehículo esté en marcha.

## Portavasos

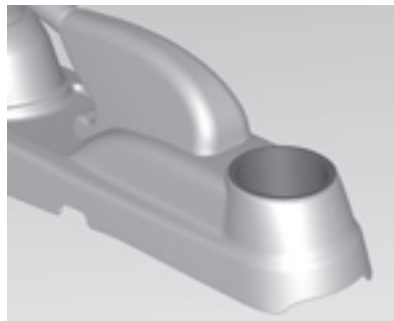

Los portavasos están en la consola delantera y en la parte trasera de la consola central.

### ⚠ Peligro

No deje vasos con líquido caliente sin taponar en el portavasos cuando el vehículo está en marcha. Si el líquido caliente se derrama, puede quemarse. Si la quemadura afecta al conductor, podría perder el control del vehículo.

Para reducir el riesgo de lesiones personales en caso de frenazo brusco o colisión, no coloque en el portavasos botellas, vasos, latas, etc., sin taponar o asegurar cuando el vehículo está en marcha.

## Portanteojos



Para abrirlo, baje la tapa.

No lo utilice para guardar objetos pesados.

## Compartimento de carga

### Abatir los respaldos traseros

#### ⚠ Peligro

No apile equipaje ni cualquier otra carga que supere en altura a los asientos delanteros.

No permita que los pasajeros se sienten en los respaldos plegados mientras el vehículo se encuentre en movimiento.

El equipaje que no esté sujeto o los pasajeros que vayan sobre un respaldo abatido pueden salir lanzados en el interior o despedidos fuera del vehículo si se produce una parada brusca o un accidente. Esto puede ocasionar lesiones graves o un accidente mortal.

Para abatir el respaldo trasero por separado:

1. Tire de la parte delantera de la banqueta del asiento trasero para soltarla. Si el vehículo dispone de apoyacabezas en los asientos traseros, debe desmontarlos.
2. Ponga derecha la banqueta del asiento trasero que ha soltado.

#### Nota

Para garantizar que haya suficiente espacio para proceder con el cojín del asiento trasero, deslice el asiento delantero hacia adelante y coloque su respaldo verticalmente.



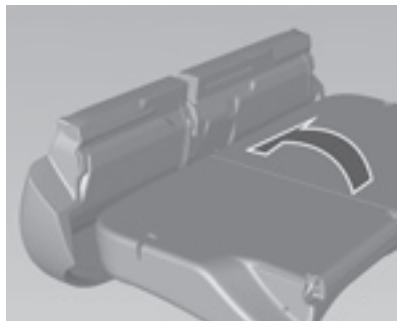

3. Tire del mando de desbloqueo situado encima del respaldo del asiento trasero y abata el asiento hacia delante y detrás.
4. Ajuste los asientos delanteros en la posición deseada.

Para colocar de nuevo recto el respaldo, levántelo y empuje firmemente hasta que quede en su sitio.

Asegúrese de que el cinturón de seguridad no queda cogido en el cierre.

Para volver a colocar en su sitio la banqueta del asiento trasero, mueva la parte trasera de la banqueta del asiento a su posición original asegurándose de que las correas de las he-

billas del cinturón de seguridad no quedan torcidas o atrapadas debajo de la banqueta del asiento; luego empuje la parte delantera de la banqueta del asiento con firmeza hacia abajo hasta que quede enclavado.

### ⚠ Peligro

Cuando vuelva a colocar el respaldo trasero en posición vertical, coloque el cinturón de seguridad trasero y las hebillas entre el respaldo del asiento trasero y un cojín. Asegúrese de que el cinturón de seguridad y las hebillas no queden pellizcados bajo el cojín del asiento trasero.

Asegúrese de que los cinturones de seguridad no queden doblados o atrapados en el respaldo del asiento y que estén en la posición correcta.

### ⚠ Peligro

Antes de conducir el vehículo con pasajeros en el asiento trasero, asegúrese de que los respaldos del asiento trasero estén totalmente desplazados hacia atrás y bloqueados en su posición.

No accione los botones de desbloqueo en la parte superior del respaldo del asiento con el vehículo en movimiento.

Puede causar daños o lesiones a los ocupantes.

### Atención

Si se abate un asiento trasero con los cinturones de seguridad aún abrochados, se pueden dañar los cinturones de seguridad o el asiento.

Siempre se deben desabrochar los cinturones de seguridad y devolverlos a su posición normal de alojamiento antes de abatir un asiento trasero.

### ⚠ Peligro

No permita que los pasajeros se sienten sobre los respaldos abatidos de los asientos con el vehículo en marcha, ya que dicha posición de asiento es incorrecta y no hay disponibles cinturones de seguridad para su uso.

Esto podría ocasionar lesiones graves o fatales en caso de accidente o frenazo brusco.

Los objetos transportados sobre el respaldo abatido no deberían superar la altura de los asientos delanteros. En caso contrario, la carga podría deslizarse hacia delante y ocasionar daños o lesiones al frenar bruscamente.

### Red de equipaje (En las versiones así equipadas)

Puede meter bultos pequeños en la red de equipaje opcional.

Para montar la red, enganche los lazos de la esquina superior de la red en los puntos de anclaje del panel trasero.

### Atención

La red portaequipajes está diseñada para cargas pequeñas. No transporte objetos pesados en su red portaequipajes.

### Triángulo de advertencia



Sirve para almacenar el triángulo de advertencia en el compartimento de carga. Recuerde que este vehículo puede no ser comercializado con triángulo de advertencia al momento de su compra.

### Botiquín

Guarde el botiquín en el compartimento de carga. Recuerde que este vehículo puede no ser comercializado con el Botiquín al momento de su compra.

### Extintor

El lugar destinado al extintor está situado en la zona reposapiés, debajo del asiento del acompañante. Recuerde que este vehículo puede no ser comercializado con el extintor al momento de su compra.

## Sistema portaequipajes de techo

### Portaequipajes de techo

Por motivos de seguridad y para evitar daños en el techo, se recomienda usar el sistema de portaequipajes de techo homologado para su vehículo.

Si intenta llevar algo sobre el vehículo que sea más largo o más ancho que el portaequipajes de techo, puede tener problemas con el viento cuando conduzca. Como consecuencia, podría perder el control del vehículo. El objeto que transporta podría salir expulsado y hacer que su vehículo u otros vehículos chocaran, lo que lógicamente podría ocasionar daños en el vehículo. No lleve nunca objetos más altos o más largos de lo que permite el portaequipajes de techo de su vehículo.

Para el vehículo, la carga máxima (incluye el peso de la barra portaequipaje) del portaequipajes de techo es de 50 kg. No supere la capacidad máxima del vehículo cuando lo cargue.

Desmonte el equipaje, para entrar en un equipo automático de lavado, si hay un equipaje en el portaequipajes de techo.

## Información sobre la carga

- Los objetos pesados en el compartimento de carga deben colocarse apoyados contra los respaldos de los asientos. Asegúrese de que los respaldos estén bien enclavados. Si se pueden apilar los objetos, los más pesados deben colocarse abajo.
- Asegure los objetos en el compartimento de carga para evitar su deslizamiento.
- Cuando se transporten objetos en el compartimento de carga, los respaldos de los asientos traseros no deben estar inclinados hacia delante.
- La carga no debe sobresalir por encima del borde superior de los respaldos.
- No coloque objetos sobre la cubierta del compartimento de carga ni en el tablero de instrumentos; no

tape el sensor situado en la parte superior del tablero de instrumentos.

- La carga no debe obstaculizar el accionamiento de los pedales, el freno de estacionamiento o la palanca selectora, ni impedir la libertad de movimientos del conductor. No se deben dejar objetos sueltos en el habitáculo.
- No conduzca con el compartimento de carga abierto.
- La carga útil es la diferencia entre el peso máximo autorizado del vehículo (véase la placa de características ⇨ 186) y el peso en vacío. Para conocer el peso en vacío en detalle, consulte el apartado de datos técnicos.

El peso en vacío incluye los pesos calculados para el conductor (68 kg), el equipaje (7 kg) y todos los líquidos (depósito lleno al 90 %).

El equipamiento opcional y los accesorios aumentan el peso en vacío.

- Conducir con carga en el techo aumenta la sensibilidad del vehículo a los vientos laterales y tiene un efecto negativo sobre la maniobrabilidad debido a la elevación del centro de gravedad. Distribuya la carga uniformemente y asegúrela con correas de sujeción. Ajuste la presión de los neumáticos y la velocidad del vehículo a las condiciones de carga. Compruebe y vuelva a apretar las correas con frecuencia.

## Instrumentos y mandos

Mandos .....	60
Testigos luminosos e indicadores .....	66
Ordenador de a bordo .....	74
Personalización del vehículo .....	76

### Mandos

#### Ajuste del volante



Desbloquee la palanca, ajuste el volante, luego enclave la palanca y asegúrese de que esté totalmente bloqueada.

El volante sólo se debe ajustar con el vehículo parado.

#### Atención

Si el eje de la columna de la dirección sufre un fuerte impacto cuando se ajusta el volante o con la palanca bloqueada, se pueden ocasionar daños en los componentes del volante.

#### Mandos en el volante (En las versiones así equipadas)



El sistema de infoentretenimiento se puede manejar con los mandos en el volante.



Hay más información disponible en el manual del sistema de infoentretenimiento.

## Bocina



Pulse .

## Limpia/lavaparabrisas

### Limpiaparabrisas



Para accionar los parabrisas, ponga el encendido en ON y mueva la palanca del limpia/lavaparabrisas hacia arriba.

- OFF** = Sistema apagado.
- INT** = Funcionamiento intermitente.
- LO** = Barrido continuo a velocidad lenta.
- HI** = Barrido continuo a velocidad rápida.

### Función de niebla

Para accionar el limpiaparabrisas una vez en caso de lluvia ligera o niebla, mueva una vez la palanca del limpia/lavaparabrisas hacia la posición **INT** y suéltela.

La palanca volverá automáticamente a su posición normal cuando la suelte. Los limpiadores se accionarán un ciclo de lavado.

### Peligro

Si la visión del conductor no es clara se puede producir un accidente y ocasionar lesiones personales y daños en el vehículo u otras propiedades.

No utilice los limpiaparabrisas si el parabrisas está seco u obstruido con nieve o hielo, por ejemplo. Si utiliza los limpiaparabrisas en un parabrisas obstruido, se pueden dañar las escobillas, el motor y el cristal.

Con tiempo frío, compruebe que las escobillas no estén pegadas por congelación al parabrisas. Si utiliza el limpiaventana con la escobilla congelada, puede dañar su motor.

## Lavaparabrisas



Tire de la palanca. Se pulveriza líquido de lavado sobre el parabrisas y el limpiaventana se realiza el barrido varias veces.

## Atención

No accione el lavaparabrisas continuamente durante más de unos segundos, ni cuando el depósito del líquido de lavado esté vacío. Esto podría provocar el sobrecalentamiento del motor del lavaventana y reparaciones costosas.

## ⚠ Peligro

No pulverice líquido de lavado sobre el parabrisas a temperaturas bajo cero. A temperaturas bajo cero, el uso del lavaparabrisas puede provocar un accidente porque el líquido de lavado puede formar hielo en el parabrisas y obstruir su visión.

## Limpia/lavaventana



Para poner en marcha el limpiador y el lavador traseros, mueva la palanca hacia el panel de instrumentos. Si la mueve una vez, el limpiador se activará de forma continua a velocidad lenta. Para pulverizar líquido de lavado, mueva la palanca otra vez.

**⚠ Peligro**

Si la visión del conductor no es clara se puede producir un accidente y ocasionar lesiones personales y daños en el vehículo u otras propiedades.

No utilice el limpiavientos trasero si la luneta del portón trasero está seca u obstruida con nieve o hielo, por ejemplo.

El uso del limpiavientos sobre una luneta obstruida puede dañar las escobillas, el motor y el cristal.

Con tiempo frío, compruebe que la escobilla no esté pegada por congelación a la luneta. Si utiliza el limpiavientos con la escobilla congelada, puede dañar su motor.

No pulverice líquido de lavado sobre la luneta trasera a temperaturas bajo cero.

Caliente la luneta trasera antes de accionar el limpiavientos del portón trasero.

El líquido de lavado puede formar hielo en una luneta del portón trasero helada y obstruir su visión.

No utilice el limpiavientos continuamente durante más de unos segundos o cuando el depósito del líquido de lavado esté vacío. Esto podría provocar el sobrecalentamiento del motor del limpiavientos y reparaciones costosas.

Hay una toma de corriente de 12 V situada en la consola delantera.

El consumo máximo no debe exceder los 120 vatios.

Las tomas de corriente se desactivan al desconectar el encendido.

Además, las tomas de corriente se desactivan también si la tensión de la batería es baja.

No conecte accesorios de suministro de corriente, como pueden ser dispositivos de carga eléctrica o baterías.

Para no dañar el enchufe, no utilice conectores inadecuados.

## Encendedor de cigarrillos



Para poner en marcha el encendedor de cigarrillos, ponga el interruptor de encendido en ACC u ON y pulse el encendedor hasta el fondo.

El encendedor saltará automáticamente cuando esté listo.

### Atención

Si el encendedor se sobrecalienta, se puede dañar la pieza interior y el propio encendedor.

No mantenga pulsado el encendedor mientras se está calentando. Esto puede ocasionar que el encendedor se sobrecaliente.

La utilización de un encendedor defectuoso puede ser peligrosa. Si el encendedor calentado no salta en 25 segundos, sáquelo y recurra a un taller para que lo reparen. Le recomendamos que acuda a su taller autorizado. Puede ocasionar lesiones personales o daños en el vehículo.

### ⚠ Peligro

En verano, si deja una sustancia explosiva inflamable, como un encendedor desechable, en el interior del vehículo, puede explotar y causar un incendio debido al aumento de temperatura en el habitáculo y el compartimento de carga. Asegúrese de no dejar ni guardar sustancias explosivas inflamables en el interior del vehículo.

**Atención**

La toma del encendedor de cigarrillos sólo debería utilizarse con dicho encendedor. Si se conectan otros adaptadores de corriente de 12 V a la toma del encendedor, se puede fundir el fusible o causar algún potencial incidente térmico.

**Atención**

El interior de un encendedor en uso puede ponerse muy caliente. No toque el interior del encendedor ni permita que los niños lo utilicen o jueguen con él. Este metal caliente puede ocasionar lesiones personales y dañar el vehículo u otras propiedades.

**Ceniceros****Atención**

Los cigarrillos y otros productos de fumar se pueden incendiar.

No deposite papeles ni otros elementos inflamables en el cenicero.

Un fuego en el cenicero puede ocasionar lesiones personales o daños a su vehículo o a otras propiedades.

**Atención**

Recordamos que conforme la legislación de varios países (entre los que puede estar el suyo) está prohibido fumar mientras se conduce.

El cenicero portátil se puede colocar en los portavasos.

Para abrir el cenicero, levante con cuidado su tapa. Después de usarlo, ciérrela bien.

Para vaciar el cenicero cuando lo quiera limpiar, gire un poco la parte superior del cenicero a la izquierda y desmóntelo.

## Testigos luminosos e indicadores

### Velocímetro



Indica la velocidad del vehículo.

### Cuentakilómetros



El cuentakilómetros muestra la distancia recorrida por el automóvil en kilómetros o millas.

Hay dos cuentakilómetros parciales independientes, que miden las distancias que el vehículo ha recorrido desde el último reinicio.

El cuentakilómetros parcial A y el B se seleccionan con el botón **TRIP**.

#### Nota

Para poner a cero cada uno de los cuentakilómetros parciales, mantenga pulsado el botón TRIP del cuadro durante más de 2 segundos.

### Cuentarrevoluciones



Indica las revoluciones por minuto del motor.

Conduzca en los regímenes más bajos del motor en cada marcha tanto como sea posible.

## Indicador de combustible



Muestra el nivel de combustible en el depósito.

Nunca debe agotar el depósito.

Debido al combustible que queda en el depósito, la cantidad requerida para llenar el depósito puede ser inferior a la capacidad especificada.

El movimiento del combustible dentro del depósito hace que la aguja del indicador de combustible cambie de posición cuando frena, acelera o gira.

### ⚠ Peligro

Antes de cargar combustible, pare el vehículo y apague el motor.

## Testigos de control

Los testigos de control descritos no están presentes en todos los vehículos. La descripción es válida para todas las versiones de cuadros de instrumentos. Al conectar el encendido, se iluminarán brevemente la mayoría de los testigos de control a modo de prueba funcional.

Los colores de los testigos de control significan lo siguiente:

- Rojo = Peligro, recordatorio importante
- Amarillo = Aviso, información, avería
- Verde = Confirmación de activación
- Azul = Confirmación de activación





## Testigos de control en la consola central



### Intermitentes

↔ parpadea en verde.

### Parpadea

El testigo de control parpadea cuando están conectados los intermitentes o las luces de emergencia.

### Parpadeo rápido

Fallo de un intermitente o del fusible correspondiente.

Sustitución de lámparas ↗ 157, fusibles ↗ 163, intermitentes ↗ 80.

## Recordatorio del cinturón de seguridad

(En las versiones así equipadas)

### Recordatorio del cinturón de seguridad en los asientos delanteros

#### <Tipo 1>

☘ para el asiento del conductor, se enciende o parpadea en rojo.

☘ para el asiento del acompañante, se enciende o parpadea en rojo cuando el asiento está ocupado.

1. Después de desconectar el encendido, el testigo de control se enciende hasta que se abrocha el cinturón de seguridad.
2. Después de arrancar el motor, el testigo de control parpadea durante 100 segundos y luego se enciende de forma continua hasta que se abrocha el cinturón de seguridad.

3. Si el vehículo avanza más de 250 m o si la velocidad supera los 22 km/h sin abrocharse el cinturón de seguridad, el testigo de control parpadeará y sonará un aviso acústico durante 100 segundos.
4. Al cabo de 100 segundos, el testigo permanecerá encendido hasta que el cinturón de seguridad esté abrochado y el aviso acústico cesará.

#### <Tipo 2>

☘ para el asiento del conductor, se enciende o parpadea en rojo.

1. Cuando se ha conectado el encendido con el cinturón de seguridad del conductor sin abrochar, el testigo empieza a parpadear durante 20 segundos y luego se enciende hasta que el cinturón de seguridad esté abrochado.

En algunos modelos también puede sonar un aviso acústico durante 6 segundos, que empieza

8 segundos después de conectar el encendido.

- Después de circular 50 segundos con el cinturón desabrochado, si el vehículo recorre más de 250 m o la velocidad es superior a 22 km/h, el testigo parpadeará de nuevo durante 35 segundos y luego se encenderá hasta que el cinturón de seguridad esté abrochado.

En algunos modelos también puede sonar el aviso acústico mientras parpadea el testigo durante 35 segundos.

### Estado del cinturón de seguridad en los asientos traseros

🚫 para los asientos traseros se enciende o parpadea en rojo.

- Cuando el motor está en marcha con todas las puertas cerradas y la velocidad del vehículo es inferior a 10 km/h, se encienden los testigos de los cinturones de seguridad traseros hasta que los cinturones estén abrochados.

Esta reacción se producirá aunque no haya nadie en los asientos.

- Si la velocidad del vehículo es superior a 10 km/h con todas las puertas cerradas, los testigos de los cinturones de seguridad traseros desabrochados se encenderán durante 35 segundos y luego se apagarán, estén los asientos traseros ocupados o no. Si se abrocha uno de los cinturones de seguridad trasero, el otro testigo de cinturón desabrochado volverá a encenderse durante 35 segundos y luego se apagará.
- Si se desabrocha uno de los cinturones de seguridad traseros cuando la velocidad del vehículo es superior a 10 km/h y todas las puertas están cerradas, el testigo del cinturón parpadeará hasta que el cinturón de seguridad esté abrochado y el aviso acústico sonará 4 veces.

Cinturón de seguridad de tres puntos  
↪ 37.

### Airbags y pretensores de cinturones

🚫 se enciende en rojo.

Al conectar el encendido, el testigo de control se ilumina durante unos segundos. Si no se enciende, no se apaga después de unos segundos o si se enciende mientras se conduce, hay una avería en el sistema de airbags. Los sistemas podrían no dispararse en caso de accidente.

Las averías del vehículo y la activación de los pretensores de los cinturones de seguridad o los airbags se indica mediante la iluminación permanente del testigo 🚫.

#### ⚠ Peligro

Haga subsanar la causa de la avería en un taller inmediatamente.

Pretensores de cinturones, sistema de airbags ↪ 36, ↪ 39.

## Desactivación de los airbags

### (En las versiones así equipadas)

 se enciende en amarillo.

Cuando este testigo de control se enciende, indica que el airbag del acompañante está activado.

 se enciende en amarillo.

Cuando este testigo de control se enciende, indica que el airbag del acompañante está desactivado.

Desactivación de los airbags ⇨ 43.

## Sistema de carga

 se enciende en rojo.

Se ilumina al conectar el encendido y se apaga poco después de arrancar el motor.

### Si se enciende con el motor en marcha

Detenga el vehículo y pare el motor. La batería no se carga. La refrigeración del motor puede estar interrumpida.

Recurra a la ayuda de un taller.

## Testigo de averías (MIL)

 se enciende en amarillo.

Se ilumina al conectar el encendido y se apaga poco después de arrancar el motor.

## Sistema de frenos

 se enciende en rojo.

Se enciende con el freno de estacionamiento suelto si el nivel del líquido de frenos es demasiado bajo o si hay una avería del sistema de frenos. Líquido de frenos ⇨ 154.

### Peligro

No conduzca con el testigo del sistema de frenos encendido.

Esto puede significar que los frenos no funcionan correctamente.

Conducir con los frenos averiados puede provocar una colisión que cause lesiones personales y daños al vehículo y a otras propiedades.

Se ilumina después de conectar el encendido si el freno de estacionamiento manual está accionado. Freno de estacionamiento ⇨ 137.

## Sistema antibloqueo de frenos (ABS)

 se enciende en amarillo.

Se ilumina durante unos segundos después de conectar el encendido. El sistema está operativo cuando se apaga el testigo de control.

Si transcurridos unos segundos el testigo no se apaga, o si se enciende durante la marcha, hay una avería en el sistema ABS. El sistema de frenos del vehículo sigue estando operativo pero sin la regulación del ABS.

Sistema antibloqueo de frenos ⇨ 137.

## Temperatura del refrigerante del motor

 se enciende en rojo.

La luz indica que el refrigerante del motor se ha sobrecalentado.

Si ha utilizado el vehículo en condiciones de conducción normales, debe apartarse de la carretera, detener el vehículo y dejar el motor reposando durante unos minutos.

Si la luz no se apaga, debe desconectar el motor y ponerse en contacto con un taller lo antes posible. Le recomendamos que se ponga en contacto con un taller autorizado.

## Presión de aceite del motor

 se enciende en rojo.

Se ilumina al conectar el encendido y se apaga poco después de arrancar el motor.

## Si se enciende con el motor en marcha

### Atención

La lubricación del motor puede estar interrumpida. Se pueden ocasionar daños en el motor y/o el bloqueo de las ruedas motrices.

Si la luz de advertencia de presión de aceite del motor se enciende mientras se conduce, apártese de la carretera, detenga el vehículo y compruebe el nivel de aceite.

**⚠ Peligro**

Con el motor apagado, será necesaria una fuerza considerablemente mayor para frenar y girar el volante.

No saque la llave hasta que el vehículo esté parado; de lo contrario, la columna de la dirección se podría bloquear de forma inesperada.

Compruebe el nivel de aceite antes de recurrir a la ayuda de un taller.  
Aceite del motor ⇨ 149.

**Nivel de combustible bajo**

⛽ se enciende en amarillo.

Se enciende cuando el nivel en el depósito de combustible es demasiado bajo.

**Atención**

No permita que el vehículo se quede sin combustible.  
Esto puede dañar el catalizador.

Catalizador ⇨ 129.

**Luz alta**

☰ se enciende en azul.

Se enciende cuando está conectada la luz alta y cuando se accionan las guiñadas. Luz de alta/luz baja ⇨ 78.

**Luces antiniebla**

☾ se enciende en verde.

Se enciende cuando están conectados los faros antiniebla ⇨ 81.

**Piloto antiniebla**

☾ se enciende en amarillo.

Se enciende cuando está conectado el piloto antiniebla ⇨ 81.

**Puerta abierta**

🚪 se enciende en rojo.

Se enciende cuando se abre una puerta o el portón trasero.

## Computadora de a bordo

(En las versiones así equipadas)



La computadora de a bordo suministra al conductor información útil como la distancia que se puede recorrer con el combustible que queda, la temperatura ambiente, la velocidad media y el tiempo de conducción.

Cada vez que pulse el botón **MODE** del cuadro de instrumentos, la pantalla cambiará en el siguiente orden:

Distancia de conducción con el combustible restante → Velocidad media → Tiempo de conducción → Temperatura ambiente → Distancia de conducción con el combustible restante.

### Distancia de conducción con el combustible restante



Este modo indica la distancia estimada que se puede recorrer hasta que se agote el combustible que queda en el depósito.

El margen de distancia es de 50~999 km.

La computadora de a bordo es capaz de registrar el combustible recargado a partir de 4 litros.

Si echa combustible con la batería desconectada o el vehículo inclinado, es posible que la computadora de a bordo no muestre los valores correctos.

Cuando la distancia de conducción con el combustible restante es inferior a 50 km, aparecerá "----" parpadeando.

La distancia puede variar en función de la forma de conducir.

#### Nota

Como dispositivo auxiliar, la información de la computadora de a bordo puede variar respecto a la distancia real que se puede recorrer con el combustible restante según las circunstancias.

La distancia que se puede recorrer con el combustible restante puede variar según el conductor, la carretera y la velocidad del vehículo, ya que se calcula en función del rendimiento del combustible, que es cambiante.

## Velocidad media



Este modo indica la velocidad media. La velocidad media tiene en cuenta el tiempo que el motor está en marcha, aunque no se conduzca el vehículo. El margen de velocidad media es 0~180 km/h.

## Tiempo de conducción



Este modo muestra el tiempo total de conducción. Para poner a cero el tiempo de conducción, pulse el botón **MODE** durante más de 1 segundo. El tiempo de conducción se acumula con el motor en marcha, aunque no se conduzca el vehículo. El tiempo de conducción se pondrá a 0:00 después de mostrar 99:59.

## Temperatura ambiente



Este modo indica la temperatura ambiente. La gama de temperatura es -30~70°C. La temperatura ambiente no cambia de forma inmediata como en un termómetro normal, ya que mostraría valores extraños mientras se conduce. La temperatura ambiente indicada puede ser distinta de la temperatura real a causa de las condiciones de conducción.

**Nota**

La distancia que se puede recorrer con el combustible restante, la velocidad media y la temperatura ambiente pueden diferir de los valores reales en función de las condiciones de conducción, el estilo de conducción o la velocidad del vehículo.

## Personalización del vehículo

(En las versiones así equipadas)



El vehículo puede personalizarse cambiando los ajustes de la pantalla de información a bordo (BID).

Dependiendo del equipamiento del vehículo, es posible que algunas de las funciones descritas a continuación no estén disponibles.



Pulse el botón **CONFIG** con el encendido conectado (ON) y el sistema de infoentretenimiento activado.

Aparecen los menús de ajuste.

Para cambiar entre los distintos menús de ajuste, gire el mando **MENU**.

Para seleccionar los menús de ajuste, pulse el botón **MENU**.

Para cerrar o volver a la página anterior, pulse el botón **BACK**.

Se pueden mostrar los siguientes menús:

- Idiomas
- Hora Fecha



- Ajustes de la radio
- Configuración del vehículo

### **Configuración del idioma**

Cambia los idiomas.

### **Configuración de hora y fecha**

Sistema de infoentretenimiento

⇨ 92.

### **Ajustes de la radio**

Sistema de infoentretenimiento

⇨ 92.

### **Restaurar ajustes de fábrica**

Todos los ajustes se restauran a los ajustes originales.

## Iluminación

Iluminación exterior .....	78
Iluminación interior .....	81
Características de la iluminación .....	82

## Iluminación exterior

### Conmutador de las luces

#### Mandos de las luces exteriores



Apague y encienda las luces delanteras y traseras, gire el extremo de la palanca del conmutador combinado. El conmutador de las luces tiene tres posiciones que activan varias luces del siguiente modo:

**OFF:** Todas las luces están apagadas.

☞☞: Se encienden las luces traseras, las luces de la matrícula y las luces del panel de instrumentos.

☞☞☞☞: Se encienden las luces bajas y todas las luces mencionadas más arriba.

Los faros se apagarán automáticamente si se abre la puerta del conductor después de girar el interruptor de encendido a LOCK.

### Luz alta



Para cambiar de luz baja a luz alta, pulse la palanca.

Para cambiar a luz baja, vuelva a pulsar o tirar de la palanca.

**Nota**

El testigo de la luz alta se enciende cuando está activada la luz alta o de largo alcance.

**⚠ Peligro**

Cambie siempre la luz alta a luz baja cuando se aproximen vehículos de frente o cuando tenga vehículos delante. La luz alta puede deslumbrar temporalmente a otros conductores, lo que podría provocar una colisión.

**Guiñadas**

La palanca volverá a la posición normal cuando la suelte. Las luces altas estarán encendidas mientras sujete la palanca del conmutador combinado hacia usted.

**Regulación del alcance de los faros**

Para adaptar el alcance de los faros a la carga del vehículo y evitar el deslumbramiento: gire el mando  a la posición requerida.

- 0 = Asientos delanteros ocupados
- 1 = Todos los asientos ocupados
- 2 = Todos los asientos ocupados y carga en el compartimento de carga
- 3 = Asiento del conductor ocupado y carga en el compartimento de carga

## Faros en viajes al extranjero

La luz baja asimétrica aumenta el campo de visión de la carretera en el lado del acompañante.

Sin embargo, al circular en países donde se conduce por el lado opuesto de la carretera, debe ajustar los faros para evitar el deslumbramiento de los vehículos que vienen de frente.

Haga regular los faros en un Concesionario Oficial o Taller Autorizado Chevrolet.

## Luces de circulación diurna

La luz diurna aumenta la visibilidad del vehículo durante el día.

Las luces traseras no se encienden.

## Luces de emergencia



Se accionan con el botón .

Pulse el botón para activar las luces de emergencia.

Para apagarlas, pulse de nuevo el botón.

## Señalización de giros y cambios de carril

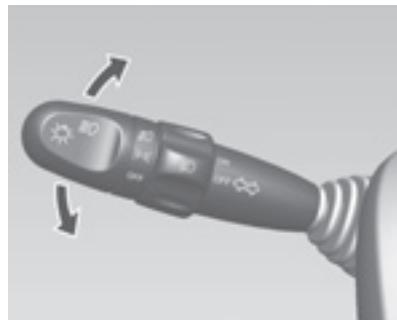

Palanca hacia arriba = Intermitente derecho

Palanca hacia abajo = Intermitente izquierdo

Si la palanca se mueve más allá del punto de resistencia, el intermitente se conecta permanentemente. Cuando el volante vuelve a girar, se desactiva el intermitente automáticamente.

## Faros antiniebla

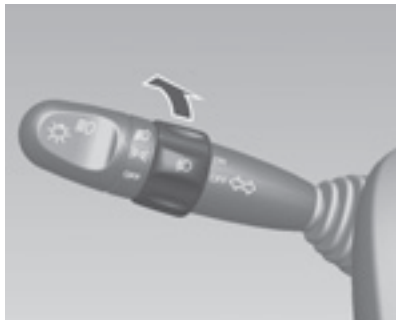

Para encender las luces antiniebla, asegúrese de que están puestas las luces bajas.

Ponga el aro que hay en el centro de la palanca del conmutador combinado en ON.

Para apagar las luces antiniebla, ponga el aro en la posición OFF.

## Piloto antiniebla



Para encender el piloto antiniebla, gire el extremo de la palanca del limpiaparabrisas con las luces bajas encendidas.

Para apagarlo, gire otra vez el extremo de la palanca.

## Luces de marcha atrás

La luz de marcha atrás se enciende automáticamente cuando está conectado el encendido y se engrana la marcha atrás.

## Iluminación interior

### Control de la iluminación del tablero de instrumentos



Gire el mando y manténgalo hasta obtener el brillo deseado.

## Luces interiores

### Luz de cortesía



Accione el interruptor basculante:

- = siempre encendida hasta que se apague manualmente.
- ☒ = se enciende automáticamente cuando abre una puerta y se apaga cuando se cierran todas las puertas.
- | = siempre apagada, aunque todas las puertas estén abiertas.

### Nota

La batería se puede descargar si las luces se mantienen encendidas durante mucho tiempo.

### ⚠ Peligro

Evite usar las luces de cortesía mientras conduce en la oscuridad.

Un habitáculo iluminado reduce la visibilidad en la oscuridad y podría dar lugar a una colisión.

## Características de la iluminación

### Protección contra descarga de la batería

#### Desconexión de las luces eléctricas

Para que la batería no se descargue, si abre la puerta del conductor con el encendido en LOCK o ACC, algunas luces se apagarán automáticamente.

Las luces de cortesía no se encenderán con esta función.

## Sistema de infoentretenimiento

Introducción .....	83
Radio .....	94
Reproductores de audio .....	100

**Nota:** Las especificaciones y características pueden variar conforme el modelo.

## Introducción

### Información general

El sistema de infoentretenimiento proporciona información y entretenimiento en su vehículo usando la tecnología más avanzada.

La radio puede usarse fácilmente registrando hasta 36 emisoras de radio FM o AM con los botones de PRE-SINTONÍA [1 ~ 6] de las seis páginas.

El reproductor de CD integrado puede reproducir CD de audio y discos MP3 (WMA) y el reproductor USB puede reproducir dispositivos de almacenamiento USB conectados o productos iPod (sólo para el tipo A).

También se puede conectar un reproductor de música portátil a la entrada de sonido exterior y disfrutar del excelente sonido del sistema de infoentretenimiento.

El procesador de sonido digital le ofrece varios modos de ecualización predefinidos para optimizar el sonido.

El sistema puede ajustarse fácilmente gracias al dispositivo de ajuste de diseño cuidadoso, el reproductor de discos inteligente y el control de dial del menú multifunción.

- La sección "Información general" proporciona información sencilla de las funciones del sistema de infoentretenimiento y un resumen de todos los dispositivos de control.
- La sección "Manejo" explica los controles básicos del sistema de infoentretenimiento.

### Indicaciones en pantalla

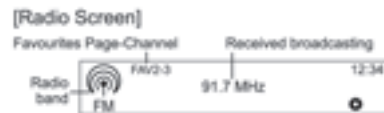

## [Setup Menu Screen]

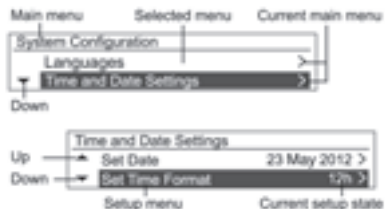

La pantalla puede ser distinta a la pantalla manual, ya que la mayoría de las pantalla son distintas dependiendo de la configuración del dispositivo y las especificaciones del vehículo.



## Resumen de los elementos de control



**Tipo A: Radio + CD/MP3 + USB/iPod + AUX****Tipo B: Radio + AUX****1. Indicación**

Pantalla de estado e información de reproducción/recepción/menú.

**2. ENCENDIDO/APAGADO [⏻] / VOLUMEN [VOL]**

- ◆ Gire el encendido a activado o desactivado pulsando este botón.
- ◆ Gire el control para ajustar el volumen general.

**3. Botones de PRESINTONÍA [1-6]**

- ◆ Mantenga pulsado cualquiera de estos botones para añadir la emisora de radio actual a la página de favoritos actual.
- ◆ Pulse cualquiera de estos botones para seleccionar el canal asociado a ese botón.

**4. EXPULSAR [⏮] (sólo para el tipo A)**

Pulse este botón para expulsar el disco.

**5. Ranura del disco (sólo para el tipo A)**

Se trata de la ranura por la que se insertan o extraen los discos compactos.

**6. Botón FAVORITO [FAV1-2-3]**

Pulse este botón para seleccionar la página de canales favoritos guardados.

**7. Botón INFORMACIÓN [INFO]**

- ◆ Pulse este botón para ver la información del archivo cuando use los modos de reproducción de CD/MP3/USB/iPod (sólo para el tipo A).
- ◆ Visualice información sobre una emisora de radio y la canción que se reproduce actualmente mientras usa la función de radio.

**8. Botones ◀SEEK▶**

- ◆ Pulse estos botones mientras usa la radio para buscar automáticamente emisoras con una recepción nítida. Puede confi-

gurar la frecuencia de emisión manualmente manteniendo pulsados estos botones.

- ◆ Pulse estos botones mientras usa los modos de reproducción de CD/MP3 o USB/iPod (sólo para el tipo A) para reproducir instantáneamente la pista anterior o siguiente.

Puede mantener pulsados estos botones para retroceder y avanzar rápidamente por las canciones que se están reproduciendo (sólo para el tipo A).

**9. Botón CD/AUX (sólo para el tipo A), botón AUX (sólo para el tipo B)**

Pulse este botón para seleccionar la función de audio CD/MP3/USB/iPod (sólo para el tipo A) o AUX.

**10. Botón RADIO BAND**

Cambiar entre la frecuencia de radio FM o AM.

**11. Botón CLOCK [⌚]**

Pulse este botón para ir al menú de **Configuración de hora y fecha**.

12. Botón **CONFIG**

Pulse este botón para acceder al menú **Configuración del sistema**.

13. Botón **TONE**

Pulse este botón para ajustar o seleccionar el modo de configuración de sonido.

14. Botón **MENU-TUNE** con mando de regulación

- ◆ Pulse este botón para mostrar el menú activo actualmente o seleccionar / probar el contenido y los valores de la configuración.
- ◆ Gire el mando para mover o cambiar el contenido o los valores de configuración.

15. Botón **↩BACK**

Cancela el contenido introducido o vuelve al menú anterior.

16. **TELÉFONO** [☎] / **SILENCIO** [🔇]

Pulse el botón para activar o desactivar la función de silencio.

## Mando a distancia en el volante para el sistema de audio: opción

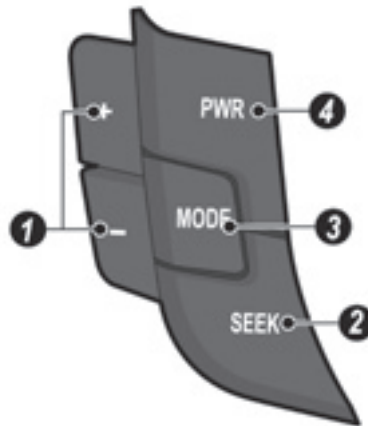

## 1. Volumen [+/-]

- ◆ Pulse estos botones para aumentar o disminuir el volumen paso a paso.
- ◆ Mantenga pulsados estos botones para subir o bajar el nivel de volumen rápidamente.

## 2. [SEEK]

- ◆ Pulse el botón para cambiar las emisoras de radio sintonizadas o la pista de música (sólo para el tipo A) reproducida.
- ◆ Mantenga pulsado el botón para buscar en la banda de frecuencias o avanzar rápidamente por las canciones que se están reproduciendo (sólo para el tipo A).

3. **MODE**

Pulse este botón para seleccionar la radio, la entrada AUX o la función de audio CD/MP3/USB/iPod (sólo para el tipo A).

4. Encendido/Apagado [**PWR**] / **SILENCIO**

Encendido: Pulse este botón.

Apagado: Pulse este botón durante más de 1 segundo.

Silencio: Pulse este botón en cualquier modo de reproducción de música para activar y desactivar la función de silencio.

## Manejo

### Botones y dispositivo de control

El sistema de infoentretenimiento se maneja usando los botones de función, el mando multifunción y el menú que se muestra en la pantalla.

Los botones y dispositivos de control usados en el sistema son los siguientes:

- Botones y control del sistema de infoentretenimiento
- Botones del mando a distancia en el volante

### Código AF



Si aparece "AF\_" en la ventana, debe introducir el código de zona.

Para escribir el código de la zona:

1. Ponga el encendido en la posición de conexión o en accesorios.
2. Pulse el botón de ENCENDIDO/APAGADO [ϕ] para encender el sistema.

Aparecerá "AF\_" en la pantalla.

3. Introduzca el código AF (frecuencia de zona) en la unidad usando los botones de **PRESINTONÍA [1]**, **[2]** y **[6]** del siguiente modo:

Botón de **PRESINTONÍA [1]**: subir AF

Botón de **PRESINTONÍA [2]**: bajar AF

Botón de **PRESINTONÍA [6]**: Entrada

**AF 1: FM 87.7 ~ 107.9 MHz/AM 530 ~ 1,710 KHz**

Chile, Aruba, Barbados, Bermudas, Bahamas, Belice, Costa Rica, República Dominicana, Guatemala, Honduras, Jamaica, Nicaragua, Panamá, República de Trinidad y Tobago, Islas Vírgenes Británicas, México

**AF 2: FM 87.7 ~ 107.9 MHz/AM 530 ~ 1,710 KHz**

Perú, Argentina, Uruguay, Antigua, Bonaire, Islas Caimán, Curaçao, El Salvador. Granada, Guyana, Haití, Saint Kitts y Nevis, Santa Lucía, Surinam, San Maarten, Islas Turcas y Caicos, San Vicente y las Granadinas

**AF 3: FM 87.5 ~ 108 MHz/AM 531 ~ 1,602 KHz**

Samoa Occidental, Bangladesh, Sri Lanka, Vanuatu, Brunei, Nueva Caledonia, Tahití, Argelia, Benín, Burundi, Burkina, Cabo Verde, República Democrática del Congo, Yibuti, Etiopía, Eritrea, Gambia, Costa de Marfil, Liberia, Malí, Ruanda, Senegal, Sierra Leona, Somalia, Tanzania, Uganda, Túnez, Egipto, Iraq

**AF 4: FM 87.5 ~ 108 MHz/AM 531 ~ 1,602 KHz**

Pakistán, Malasia, Camboya, Laos, Indonesia, Singapur, Vietnam, Nigeria, Angola, Gabón, Guinea, Ghana, Guinea-Bissau, Libia, Madagascar, Mauritania, Marruecos, Níger, Togo, Camerún, Yemen

**AF 5: FM 87.5 ~ 108 MHz/AM 531 ~ 1,602 KHz**

Chad

**AF 6: FM 87.5 ~ 108 MHz/AM 522 ~ 1,629 KHz**

Filipinas, Líbano, Siria

**AF 7: FM 87.5 ~ 108 MHz/AM 522 ~ 1,629 KHz**

Dubai, Bahrein, Omán, Qatar, Kuwait, Jordania, Emiratos Árabes Unidos, Arabia Saudí

**AF 8: FM 87.5 ~ 108 MHz/AM 530 ~ 1,710 KHz**

Colombia, Ecuador

1. Si no introduce correctamente el código AF, es posible que se seleccione un margen de frecuencias incorrecto y que la recepción de la radio se vea afectada.
2. Si ocurre esto, después de apagar la radio, reinicie el sistema de audio pulsando simultáneamente los botones de FAVORITOS [FAV1-2-3] + ENCENDIDO/APAGADO [⏻] + PRESINTONÍA [5] y luego reintroduzca el código AF.

**Encendido/apagado del sistema**

Pulse el botón de ENCENDIDO/APAGADO [⏻] para encender el sistema.

Al encender la unidad se reproducirá la emisora o la canción seleccionada previamente.

Pulse el botón de ENCENDIDO/APAGADO [⏻] para apagar el sistema.

## Control de volumen



Gire el mando del volumen [VOL] para ajustar el volumen.

- Usando el mando a distancia en el volante, pulse los botones [+/-] para ajustar el volumen.
- Se muestra el volumen de sonido actual.
- Si se enciende el sistema de infoentretenimiento, el nivel de volumen vuelve a la selección anterior (siempre que sea inferior al volumen inicial máximo).

## Límite del volumen a temperatura elevada

Si la temperatura interior de la radio es muy elevada, el sistema de infoentretenimiento limita el volumen máximo controlable.

De ser necesario, el volumen desciende automáticamente.

## Ajustes de tonos



En el menú **Ajustes del tono**, se pueden configurar diferentes características del sonido para el audio de FM / AM y las funciones de cada reproductor de audio.

Pulse el botón **TONE** cuando use el modo de funcionamiento correspondiente.

Gire el mando **MENU-TUNE** para seleccionar el modo de control del tono deseado y luego pulse el botón **MENU-TUNE**.



Gire el control **MENU-TUNE** para seleccionar el valor de control del tono deseado, y pulse a continuación el botón **MENU-TUNE**.

Es posible inicializar la opción seleccionada pulsando durante un periodo prolongado el botón **MENU-TUNE** en el modo de configuración del tono, o

inicializar todas las opciones del modo de configuración del tono pulsando durante un periodo prolongado el botón **MENU-TUNE**.

### Menú de ajustes del tono

- Graves: Ajuste el nivel de los graves de -12 a +12.
- Medios: Ajuste el nivel de los medios de -12 a +12.
- Agudos: Ajuste el nivel de los agudos de -12 a +12.
- Distribución del volumen delante / detrás: Ajuste el balance entre los altavoces delantero/trasero de 15 delantero a 15 trasero en el modelo de vehículo con sistema de seis altavoces.
- Balance: Ajuste el balance de los altavoces izquierdo/derecho de 15 izquierdo a 15 derecho.
- EQ (ecualizador): selecciona o desactiva el estilo del sonido (DES- ACTIVADO ↔ Pop ↔ Rock ↔ Clásica ↔ Tertulia ↔ Country).

## Seleccionar función

### Radio FM/AM



Pulse el botón **RADIO BAND** para seleccionar la radio FM o AM.

Pulse el botón **MENU-TUNE** para abrir el **menú FM / menú AM** que incluye opciones para seleccionar las emisoras.

### Reproducción de audio de CD/MP3/ USB/iPod (sólo para el tipo A) o entrada de sonido exterior (AUX)

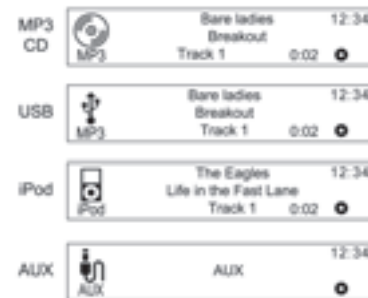

Pulse el botón **AUX** para seleccionar la entrada de sonido exterior (sólo para el tipo B) o pulse repetidamente el botón **CD/AUX** para desplazarse por las funciones del reproductor de audio, la función AUX para discos CD/MP3, o el reproductor de audio USB/iPod conectado (sólo para el tipo A). (**CD/MP3** → **AUX** → **USB/iPod** → **CD/MP3...**)

Desde los mandos en el volante, pulse el botón **MODE** para seleccionar el modo deseado.



Pulse el botón **MENU-TUNE** para abrir el menú con opciones para la función correspondiente o el menú del dispositivo relevante.

## Personalización

### Botones principales/control

Los botones y el mando usados en la **configuración del sistema** son los siguientes.

#### (12) Botón **CONFIG**

Pulse este botón para acceder al menú **Configuración del sistema**.

(14) Botón **MENU-TUNE** con mando de regulación

- Gire el mando para desplazarse al menú u opción de configuración.
- Pulse el botón para seleccionar o entrar en la pantalla de control detallada proporcionada por el menú actual o la opción de configuración.

#### (15) Botón **← BACK**

Cancela la opción seleccionada y vuelve al menú/pantalla anterior.

### Cómo usar la configuración del sistema para la personalización

- Los menús y funciones de configuración pueden variar dependiendo del modelo de vehículo.
- Referencia: Tabla de información sobre el menú **Configuración del sistema** a continuación.

**[Ejemplo] Configuración del sistema**  
 → Configuración de hora y fecha →  
 Ajuste de la fecha 25 de mayo de 2012



Pulse el botón **CONFIG** para acceder al menú **Configuración del sistema**.

Después de consultar la tabla de información sobre el menú **Configuración del sistema**, gire el mando **MENU-TUNE** para ir al menú de configuración deseado y luego pulse el botón **MENU-TUNE**.





- Indica la lista detallada para el menú de configuración o estado de funcionamiento relevantes.
- Si hay otra lista detallada además de la lista detallada relevante, puede repetir el proceso.



Gire el mando **MENU-TUNE** para seleccionar el valor de configuración o estado de funcionamiento deseado y luego pulse el botón **MENU-TUNE**.



- Si la lista detallada relevante incluye varias opciones, repita este proceso.
- Ajuste o introduzca el valor de configuración relevante o el estado de funcionamiento cambiará.

### Tabla de información sobre el menú Configuración del sistema [Idiomas]



Seleccione el idioma deseado.

## [Configuración de hora y fecha]



**Ajuste de la hora:** Configure manualmente las horas y minutos de la hora actual.

- **Configurar fecha:** Configure manualmente el año/mes/fecha actuales.
- **Configurar formato de hora:** Seleccione el formato de 12 h o 24 h.
- **Configurar formato de fecha:** Configure el formato de fecha.  
 AAAA.MM.DD: 2012 mayo 23  
 DD/MM/AAAA: 23 mayo 2012  
 MM/DD/AAAA: Mayo 23, 2012

## [Ajustes de la radio]

**Volumen inicial máximo:**

Configure manualmente el límite máximo para el volumen inicial.

**Favoritos de la radio:**

Configure manualmente los números de sus páginas de favoritos.

**Restablecer ajustes de fábrica:**

Restablece todos los ajustes a los valores predeterminados.

**Radio****Radio AM-FM****Antes de usar la radio AM-FM****Botones principales/control**

(10) Botón **RADIO BAND**

Cambiar entre la frecuencia de radio FM o AM.

(14) Botón **MENU-TUNE** con mando de regulación

- Gire este botón/control para encontrar manualmente una frecuencia de emisión.
- Pulse este botón/control para acceder a la pantalla de menú desde el modo actual.

(15) Botón ↶ **BACK**

Cancela la opción seleccionada y vuelve al menú/pantalla anterior.

## (8) Botones ◀SEEK▶

- Pulse este botón para buscar automáticamente las emisoras de radio disponibles.
- Mantenga pulsado este botón para cambiar la frecuencia de radio como desee, y deje que el botón se detenga en la frecuencia actual.

## (6) Botón de FAVORITOS [FAV1-2-3]

Pulse este botón para desplazarse por las páginas de las emisoras de radio favoritas guardadas.

## (3) Botones de PRESINTONÍA [1 ~ 6]

- Mantenga pulsado cualquiera de estos botones de PRESINTONÍA para registrar la emisora de radio actual en ese botón.
- Pulse este botón para seleccionar la emisora registrada en el botón de PRESINTONÍA.

## (7) Botón de INFORMACIÓN [INFO]

Vea la información de las emisoras de radio.

## (16) TELÉFONO [☎] / SILENCIO [⏏]

Pulse el botón para activar o desactivar la función de silencio.

## Escuchar una emisora de radio

## Selección del modo de radio



Pulse repetidamente el botón **RADIO BAND** para cambiar entre la frecuencia FM o AM.

Se recibirá la última emisora elegida.

## Búsqueda automática de emisoras

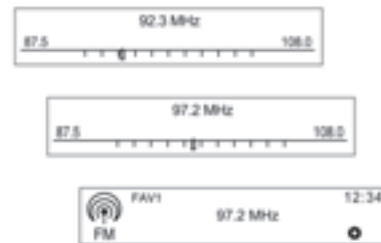

Pulse los botones ◀SEEK▶ para buscar automáticamente emisoras disponibles con una buena recepción.

## Búsqueda



Mantenga pulsados los botones **◀SEEK▶** para cambiar rápidamente la frecuencia, y suelte el botón cuando haya alcanzado la frecuencia deseada.

## Búsqueda manual de emisoras de radio

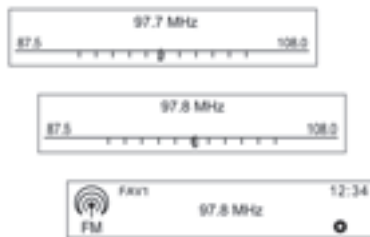

Gire el control **MENU-TUNE** para encontrar manualmente la frecuencia deseada.

Usando los botones de **PRESINTONÍA**Registro de los botones de **PRESINTONÍA**

Pulse el botón de FAVORITOS [**FAV1-2-3**] para seleccionar la página deseada de los favoritos guardados.

Mantenga pulsado cualquiera de los botones de **PRESINTONÍA** [1 ~ 6] para registrar la emisora de radio actual en dicho botón de la página de favoritos seleccionada.

- Pueden guardarse hasta 3 páginas de favoritos, y cada página puede almacenar hasta seis emisoras de radio.
- Se puede configurar el número de páginas de favoritos que se usan en **Configuración del sistema** → **Ajustes de la radio** → **Favoritos de radio** (número máx. de páginas favoritas).
- Si se guarda una emisora de radio nueva en un botón de PRESINTONÍA [1 ~ 6] previamente registrado, se borrará el contenido anterior y será sustituido por la nueva emisora de radio guardada.

### Escuchar directamente mediante un botón de presintonía

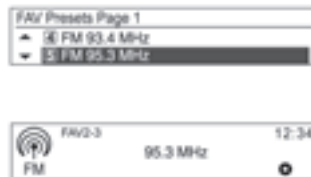

Pulse repetidamente el botón de FAVORITOS [FAV1-2-3] para seleccionar la página de favoritos (FAV) deseada.

Aparecerá la información de la emisora guardada en el número 1 de la página de favoritos (FAV) seleccionada.

Pulse un botón de PRESINTONÍA [1 ~ 6] para escuchar directamente la emisora de radio guardada en dicho botón.

### Uso del menú de la radio



Pulse el botón **MENU-TUNE** para mostrar el menú de la radio.

Gire el mando **MENU-TUNE** para ir a la opción del menú deseada y luego pulse el botón **MENU-TUNE** para seleccionar la opción relevante o para mostrar el menú detallado de dicha opción.

## Menú AM/FM → Lista de favoritos



En el **menú FM / menú AM**, gire el mando **MENU-TUNE** para ir a la **lista de favoritos** y luego pulse el botón **MENU-TUNE**.

Se mostrará la información de la **lista de favoritos**.

Gire el mando **MENU-TUNE** para ir a la **lista de favoritos** deseada y luego pulse el botón **MENU-TUNE** para recibir el canal de emisión correspondiente.

## Menú AM/FM → Lista de emisoras FM / AM



En el **menú FM / menú AM**, gire el mando **MENU-TUNE** para ir a la **lista de emisoras FM / lista de emisoras AM** y luego pulse el botón **MENU-TUNE**.

Se mostrará la información de la lista de emisoras.

Gire el control **MENU-TUNE** para desplazarse a la lista deseada, y pulse a continuación el botón **MENU-TUNE** para recibir el canal de emisión correspondiente.

## Menú AM / FM → Lista de categorías de FM



En el **menú FM**, gire el mando **MENU-TUNE** para ir a la **lista de categorías de FM** y luego pulse el botón **MENU-TUNE**.

Se mostrará la **lista de categorías de FM**.

Gire el control **MENU-TUNE** para desplazarse a la lista deseada, y pulse a continuación el botón **MENU-TUNE** para recibir la frecuencia de emisión correspondiente.

### Menú AM/FM → Actualizar la lista de emisoras FM/AM

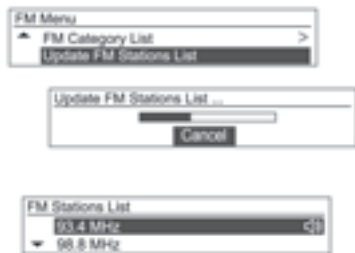

En el **menú FM / menú AM**, gire el mando **MENU-TUNE** para ir a la opción **actualizar la lista de emisoras FM / actualizar la lista de emisoras AM** y luego pulse el botón **MENU-TUNE**.

- Se procederá a actualizar la **lista de emisoras FM / lista de emisoras AM**.
- Durante la actualización de la **lista de emisoras FM / lista de emisoras AM**, pulse el botón **MENU-TUNE** o el botón **BACK** para que no se guarden los cambios.

### Antena de mástil fijo



Para desmontar la antena del techo, gírela hacia la izquierda. Para montar la antena del techo, gírela hacia la derecha.

### Atención

Asegúrese de desmontar la antena antes de entrar en algún lugar con techo bajo para evitar daños.

Si utiliza túneles de lavado automático con la antena montada, se pueden producir daños en la antena o en el panel del techo. Asegúrese de desmontar la antena antes de entrar en el túnel de lavado automático.

Apriete bien la antena y póngala recta para garantizar una buena recepción.

## Reproductores de audio

En algunos países, la reproducción, grabación, alquiler, préstamo o canje no autorizado de fonogramas sin autorización del titular de la propiedad intelectual, se encuentra prohibida. En esos casos, siempre que no se trate de CD o MP3 legítimos, deberá contar con la correspondiente autorización.

## Reproductor de CD

El reproductor de CD/MP3 (sólo para el tipo A) de este sistema puede reproducir CD de audio y discos de MP3 (WMA).

### Antes de usar el reproductor de CD

#### Información importante sobre discos CD de audio y de MP3 (WMA)

#### Peligro

En ningún caso se deben insertar discos DVD, minidiscos con un diámetro de 8 cm ni discos con superficies irregulares en el reproductor de CD/MP3 (WMA).

No coloque ninguna pegatina en

la superficie del disco. Esos discos se pueden atascar en el reproductor de CD y dañar el dispositivo de accionamiento. Si ocurre esto, será necesario sustituir el dispositivo y el coste será elevado.

- Un disco CD de audio con una función antipiratería no compatible con el CD de audio estándar puede no funcionar o no hacerlo correctamente.
- Los discos CD-R y CD-RW grabados manualmente se suelen tratar con menos cuidado que los discos CD originales. Los discos CD-R y CD-RW grabados manualmente deben tratarse con un cuidado especial. Tenga en cuenta lo siguiente.
- Puede que los discos CD-R y CD-RW grabados manualmente no se reproduzcan correctamente o no se puedan reproducir. En estos casos, no se trata de un problema con el dispositivo.
- Cuando cambie los discos, tenga cuidado de no dejar huellas dactilares en la cara de reproducción del disco.

- Cuando haya extraído el disco del reproductor de CD/MP3, asegúrese de colocarlo inmediatamente en una funda para evitar que se dañe o se llene de polvo.
- Si el disco presenta polvo o líquido, podría causar problemas al contaminar la lente del reproductor de CD/MP3 del interior del dispositivo.
- Proteja el disco del calor y la exposición a la luz directa.

#### Tipo de disco compatible

- Este aparato puede reproducir discos CD y de MP3 (WMA) de audio.
  - ◆ CD-DA: CD-R/CD-RW
  - ◆ MP3 (WMA): CD-R/CD-RW/CD-ROM
- No se pueden reproducir los archivos MP3 (WMA).
  - ◆ Archivo codificado con el estándar MP3i (MP3 interactivo) o MP3 PRO
  - ◆ Archivos MP3 (WMA) codificados sin conformidad con estándares
  - ◆ Archivos MP3 que no están en formato MPEG1, capa de audio 3



### Advertencias sobre el uso de discos

- No use ninguno de los discos que se describen a continuación. El uso excesivo de estos discos en el reproductor puede causar problemas.
  - ◆ Discos con pegatinas, etiquetas o sujetados por una cinta protectora
  - ◆ Discos con una etiqueta impresa con una impresora de tinta
  - ◆ Discos sobregrabados, es decir, que almacenan más datos que su capacidad estándar
  - ◆ Los discos con grietas, arañazos o que estén doblados no se reproducirán correctamente
  - ◆ Un disco de 8 cm o un disco no circular (cuadrangular, pentagonal, oval)
- No coloque otros objetos en la ranura del disco, ya que podría causar problemas o daños.
- Puede que el reproductor de discos no funcione correctamente si la calefacción está encendido o si hace frío, debido a la humedad que se

genera dentro del dispositivo. Si puede que así fuera, mantenga el aparato apagado durante alrededor de una hora antes de usarlo.

- Puede que la reproducción se detenga si el vehículo tiembla cuando se conduce por carreteras escarpadas.
- No intente extraer o introducir el disco a la fuerza ni bloquearlo con la mano cuando se expulsa.
- Introduzca el disco con el lado impreso hacia arriba. El disco no puede reproducirse si se introduce al revés.
- No toque la cara de grabación con la mano cuando sujete el disco (la cara sin impresión o decoración).
- Coloque los discos que no vaya a usar en fundas, y guárdelos en un lugar que no esté expuesto a la luz directa o altas temperaturas.
- No aplique ninguna sustancia química sobre el disco. Limpie la suciedad de los discos con un paño húmedo y suave desde el centro hasta el borde.

### Precaución para el uso del disco CD-R/RW

- Si utiliza discos CD-R/CD-RW, sólo se pueden usar los discos que hayan sido "cerrados".
- Los discos que se crean con un PC pueden no reproducirse conforme a la configuración y entorno del programa de la aplicación.
- Los discos CD-R/CD-RW, sobre todo los discos baratos, pueden no funcionar si quedan expuestos a la luz directa o altas temperaturas o si se dejan dentro del vehículo durante un periodo prolongado.
- Puede que no se muestre el título y otra información de texto grabada en los discos CD-R/CD-RW en este dispositivo.
- Los discos CD-RW pueden tardar más en cargarse que los discos CD o CD-R.
- Los archivos de música dañados pueden que no se reproduzcan o pueden sufrir cortes mientras se reproducen.

- Algunos discos antipiratería pueden no reproducirse.
- Un disco de MP3 (WMA) puede contener un máximo de 512 archivos en cada uno de los 10 niveles de carpetas y se puede reproducir un número máximo de 999 archivos.
- Este sistema sólo puede reconocer discos MP3 (WMA) creados en nivel 1/2 ISO-9660 o en el sistema de archivos joliet. (No es compatible con el sistema de archivos UDF.)
- Los archivos MP3/WMA no son compatibles con la transmisión de datos por escritura por paquetes.
- El disco en el que se graban los archivos MP3/WMA y audio (CDDA) puede no reproducirse si se trata de un CD extra o un CD de modo mixto.
- Los nombres de archivo/carpeta que pueden usarse según el tipo de disco de almacenamiento, incluidas las extensiones de archivo de cuatro dígitos (.mp3), son los siguientes:

- ◆ ISO 9660 Nivel 1: Máximo de 12 caracteres
- ◆ ISO 9660 Nivel 2: Máximo de 31 caracteres
- ◆ Joliet: Máximo de 64 caracteres (1 byte)
- ◆ Nombre largo de Windows: Máximo de 28 caracteres (1 byte)

### **Precaución para el uso de archivos de música MP3/WMA**

- Este aparato puede reproducir archivos MP3 (WMA) con las extensiones de archivo .mp3, .wma (en minúscula) o .MP3 o .WMA (en mayúscula).
- Los archivos MP3 que pueden reproducirse con este producto son los siguientes:
  - ◆ Tasa de transferencia: 8 kbps ~ 320 kbps
  - ◆ Frecuencia de muestreo: 48 kHz, 44,1 kHz, 32 kHz (para MPEG-1), 24 kHz, 22,05 kHz, 16 kHz (para MPEG-2)

- Aunque este aparato puede reproducir archivos con una tasa de velocidad de 8 kbps a 320 kbps, los archivos con una tasa de velocidad superior a 128 kbps tendrán un sonido de mejor calidad.
- Este aparato puede mostrar información de las etiquetas ID3 (Versión 1.0, 1.1, 2.2, 2.3 o 2.4) para archivos MP3, como el nombre del álbum y el artista.
- Para mostrar la información del álbum (título del disco), pista (título de la pista) y artista (artista de la pista), el archivo debe ser compatible con los formatos V1 y V2 de etiquetas ID3.
- Este aparato puede reproducir archivos MP3 mediante VBR. Cuando se reproduce un archivo MP3 de este tipo VBR, el tiempo de reproducción restante que se muestra puede diferir del tiempo real.

## Orden de reproducción de archivos de música

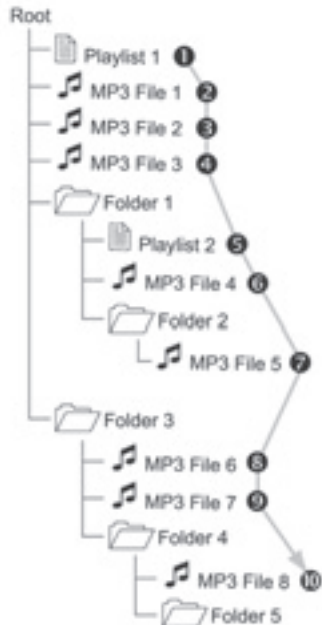

## Reproducción de CD/MP3

En algunos países, la reproducción, grabación, alquiler, préstamo o canje no autorizado de fonogramas sin autorización del titular de la propiedad intelectual, se encuentra prohibida. En esos casos, siempre que no se trate de CD o MP3 legítimos, deberá contar con la correspondiente autorización.

### Botones principales / mando

(9) Botón **CD/AUX**

Seleccione el reproductor de CD/MP3

(14) Botón **MENU-TUNE** con mando de regulación

- Gire el mando **MENU-TUNE** para ir a la lista de pistas, menú o información de pistas MP3 (WMA).
- Pulse el botón **MENU-TUNE** para mostrar la pantalla de menú de la opción o el modo actual.

(8) Botones **◀SEEK▶**

- Pulse estos botones para reproducir la pista anterior o siguiente.
- Mantenga pulsados estos botones para retroceder o avanzar rápidamente por la pista, y suelte el botón para continuar con la reproducción a velocidad normal.

(4) Botón **EXPULSAR**  $\triangle$

Expulsa el disco.

(7) Botón de **INFORMACIÓN [INFO]**

Muestra la información de la pista que se está reproduciendo.

(16) **TELÉFONO** [ $\hookleftarrow$ ] / **SILENCIO** [ $\boxtimes$ ]

Pulse el botón para activar o desactivar la función de silencio.

(15) Botón **↶ BACK**

Cancela la opción seleccionada y vuelve al menú/pantalla anterior.

### Insertar disco



Inserte el disco que se va a reproducir con la superficie impresa hacia arriba en la ranura de inserción del disco.



- Una vez finalizada la lectura de la información del disco, éste se reproduce automáticamente desde la pista 1.
- Cuando se introduce un disco que no se puede leer, el disco se expulsa automáticamente y en la pantalla aparece un mensaje de error de disco; a continuación, el sistema cambia a la última función que se usó o a la radio FM.

Si ya está insertado el disco que desea reproducir, pulse repetidamente el botón **CD/AUX** para seleccionar la reproducción de CD/MP3.

- Si no se ha insertado ningún disco, aparece el mensaje **No hay disco** y la función no se seleccionará.
- Se reproduce automáticamente la pista que se reprodujo la última vez.

### Expulsar disco



Para expulsar el disco, pulse el botón **EXPULSAR** y retire el disco.

- Cuando el disco sale, el aparato vuelve a la última función que se usó o a la radio FM.
- El disco volverá a insertarse de forma automática si no se extrae durante un tiempo.

### Cambiar la pista reproducida



Pulse los botones **◀SEEK▶** en el modo de reproducción para reproducir la pista anterior o siguiente.

Puede usar el mando a distancia del volante para cambiar las pistas fácilmente usando el botón **SEEK**.



O gire el mando **MENU-TUNE** para desplazarse hasta la lista de reproducción y luego pulse el botón **MENU-TUNE** para cambiarla instantáneamente.

### Cambiar la posición de reproducción



Mantenga pulsados los botones **◀SEEK▶** durante el modo de reproducción para retroceder o avanzar rápidamente por la canción. Suelte el botón para continuar con la reproducción a velocidad normal.

El volumen se reduce ligeramente durante el retroceso y avance rápidos y se muestra el tiempo de reproducción.

## Visualizar información sobre la pista reproducida



Pulse el botón de INFORMACIÓN [INFO] en el modo de reproducción para mostrar información sobre la pista reproducida.

Si no hay información sobre la pista reproducida para los CD de audio, el sistema muestra **Sin información**.



Si se trata de pistas MP3 (WMA), puede visualizar más información girando el control **MENU-TUNE** de la pantalla de información de la pista.

- La información mostrada incluye el nombre del archivo, el nombre de la carpeta y la información de etiqueta ID3 guardadas con la canción.

Si se ha añadido información de etiqueta ID3 incorrecta (p. ej.: artista, título de canción) a los archivos MP3 (WMA) antes de que se graben en el disco, la información que se muestre será la del sistema de infoentretenimiento.

La información de etiqueta ID3 incorrecta no puede modificarse o corregirse en el sistema de infoentretenimiento (las etiquetas ID3 sólo pueden corregirse en un PC).

- La información de canciones expresada con símbolos especiales o en idiomas no disponibles puede mostrarse como ---- o no mostrarse.

## Uso del menú del CD

### Cambiar el modo de reproducción



En el modo de reproducción, pulse el botón **MENU-TUNE** para mostrar el **menú de CD**.



Gire el mando **MENU-TUNE** para seleccionar las funciones de reproducción aleatoria o repetición y pulse el botón **MENU-TUNE** para **activar** o **desactivar** las funciones relevantes.

### Menú de CD → Lista de pistas



Para los discos CD de audio, gire el mando **MENU-TUNE** en el **menú de CD** para ir a la **lista de pistas** y luego pulse el botón **MENU-TUNE**.

Gire el mando **MENU-TUNE** para encontrar la **lista de favoritos** deseada y luego pulse el botón **MENU-TUNE** para reproducir la pista seleccionada.

### Menú de CD → Carpetas



Para los discos de MP3 (WMA), gire el mando **MENU-TUNE** en el **menú de CD** para ir a las **carpetas** y luego pulse el botón **MENU-TUNE**.

Gire el mando **MENU-TUNE** para ir a la carpeta deseada y luego pulse el botón **MENU-TUNE**.

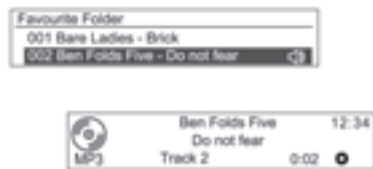

Gire el mando **MENU-TUNE** para encontrar la pista deseada y luego pulse el botón **MENU-TUNE** para reproducir la pista seleccionada de la carpeta seleccionada.

### Menú de CD → Buscar...

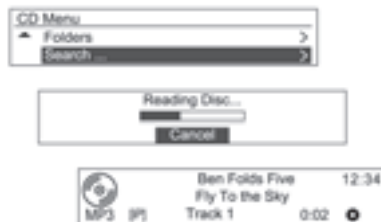

Para los discos de MP3 (WMA), gire el mando **MENU-TUNE** en el **menú de CD** para desplazarse a la opción **Buscar...** y luego pulse el botón **MENU-TUNE**.

- Una vez que el sistema ha leído la información del disco, se muestra la primera canción de la lista de reproducción [iP].
- Si no se encuentran archivos de música en la lista de reproducción [iP], se muestra la primera canción de cada artista [iA].

Sin embargo, puede que se tarde bastante en leer el disco dependiendo del número de archivos de música.

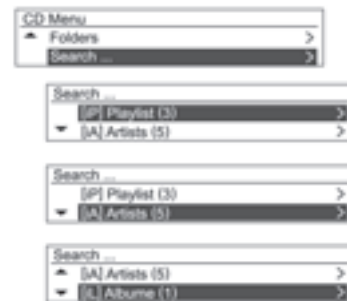

Pulse de nuevo el botón **MENU-TUNE** y, desde la opción de búsqueda mostrada, gire el mando **MENU-TUNE** para seleccionar la opción deseada.

Se muestra el número de canciones relevantes por Lista de reproducción [iP] / Artista [iA] / Álbum [iL] / Título de la canción [iS] / Género [iG].



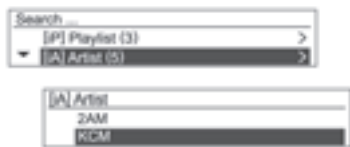

Gire el control **MENU-TUNE** para acceder a la opción de clasificación detallada, y pulse a continuación el botón **MENU-TUNE**.



Gire el control **MENU-TUNE** para encontrar la pista/título que desee, y pulse a continuación el botón **MENU-TUNE** para reproducir la pista seleccionada.

## Dispositivos auxiliares (De estar equipado)

En algunos países, la reproducción, regrabación, alquiler, préstamo o canje no autorizado de fonogramas sin autorización del titular de la propiedad intelectual, se encuentra prohibida. En esos casos, siempre que no se trate de CD o MP3 legítimos, deberá contar con la correspondiente autorización.

## Reproductor USB (sólo para el tipo A)



Si su vehículo tiene dispositivos auxiliares, puede usar el puerto AUX y el puerto USB para conectar dispositivos de audio.

## Precauciones para el uso de dispositivos USB

- No se puede garantizar el funcionamiento si los dispositivos de almacenamiento masivo USB con disco duro integrado, o tarjeta de memoria CF o SD, se conectan mediante un adaptador USB. Use un dispositivo de almacenamiento del tipo memoria flash USB.
- Tenga cuidado cuando conecte o desconecte el USB para evitar la descarga de electricidad estática. Si la conexión y desconexión se repite varias veces en un breve espacio de tiempo, puede que experimente problemas a la hora de usar el dispositivo.
- Para extraer el dispositivo USB, utilice **Menú USB** → **Extraer USB** usando el botón **MENU-TUNE** para llevar a cabo la extracción del USB.
- Si el terminal de conexión del dispositivo USB no es de metal, no se garantiza su funcionamiento.
- La conexión con dispositivos de almacenamiento USB del tipo i-Stick pueden presentar errores debido a

la vibración del vehículo, por lo que no se puede garantizar su funcionamiento.

- Tenga cuidado de no tocar el terminal de conexión USB con un objeto o cualquier parte de su cuerpo.
- El dispositivo de almacenamiento USB sólo puede reconocerse si está formateado en el formato de archivo FAT16/32. Sólo pueden usarse dispositivos con un tamaño de unidad asignado de 512 bytes/sector o 2048 bytes/sector. El sistema de archivos NTFS y otros sistemas no pueden reconocerse.
- Según el tipo y capacidad del dispositivo de almacenamiento USB y el tipo de archivo almacenado, puede que varíe el tiempo que se tarda en reconocer los archivos. No se trata de un problema con el aparato por lo que debe esperar a que los archivos se procesen.
- Puede que no se reconozcan los archivos en algunos dispositivos de almacenamiento USB debido a problemas de compatibilidad. Además, las conexiones con un lector

de memoria o concentrador USB no son compatibles. Compruebe el funcionamiento del dispositivo en el vehículo antes de usarlo.

- Puede que dispositivos como un reproductor de MP3, teléfono móvil o cámara digital no funcionen con normalidad cuando se conectan a través de un disco móvil.
- No desconecte el dispositivo de almacenamiento USB mientras se reproduce. De hacerlo, podría causar daños al aparato o al funcionamiento del dispositivo USB.
- Desconecte el dispositivo de almacenamiento USB conectado cuando el encendido del vehículo esté desconectado. Si el encendido está conectado mientras el dispositivo de almacenamiento USB también lo está, puede que en algunos casos el dispositivo sufra daños y no funcione con normalidad.

### Peligro

Los dispositivos de almacenamiento USB sólo se pueden conectar a este aparato para reproducir archivos de música.

El terminal USB del aparato no debe usarse para cargar accesorios con USB, ya que la generación de calor por el uso del terminal USB puede causar problemas de funcionamiento o daños en el aparato.

- Cuando la unidad lógica se separa de un dispositivo de almacenamiento masivo USB, sólo se pueden reproducir los archivos del nivel superior de la unidad lógica, en el caso de los archivos de música del USB. Es por ello que los archivos de música deben guardarse en la unidad de nivel superior del dispositivo. Puede que los archivos de música, especialmente los de dispositivos de almacenamiento USB, no se reproduzcan con normalidad

si se carga una aplicación realizando una partición en una unidad separada del dispositivo USB.

- Los archivos de música con DRM protegidos no pueden reproducirse.
- Este aparato es compatible con dispositivos de almacenamiento USB de hasta 16 gigabytes de capacidad, con un límite de 999 archivos, 512 carpetas y 10 niveles de estructura de carpetas. No se puede garantizar un uso normal para dispositivos de almacenamiento que exceden este límite.

#### **Precauciones para el uso de archivos de música USB**

- Los archivos de música dañados pueden sufrir cortes durante su reproducción o pueden no reproducirse.

- Las carpetas y archivos de música se muestran en el orden de Símbolo → Número → Coreano →
- Pueden reconocerse un máximo de 64 caracteres para nombres de carpetas o archivos escritos en el sistema de archivos Joliet.

#### **Acerca de los archivos de música MP3 (WMA)**

- Los archivos MP3 que pueden reproducirse son los siguientes:
  - ◆ Tasa de transferencia: 8 kbps ~ 320 kbps
  - ◆ Frecuencia de muestreo:  
48 kHz, 44,1 kHz, 32 kHz (para MPEG-1)  
24 kHz, 22,05 kHz, 16 kHz (para MPEG-2)
- Este aparato muestra archivos MP3 (WMA) con las extensiones de archivo .mp3, .wma (en minúscula) o .MP3 o .WMA (en mayúscula).

- Este producto puede mostrar información de las etiquetas ID3 (versión 1.0, 1.1, 2.2, 2.3, 2.4) para archivos MP3, como el nombre del álbum, del artista, etc.
- Los nombres de archivo / carpeta que pueden usarse según el tipo de almacenamiento, incluidas las extensiones de archivo de cuatro caracteres (.mp3), son los siguientes:
  - ◆ ISO 9660 Nivel 1: Máximo de 12 caracteres
  - ◆ ISO 9660 Nivel 2: Máximo de 31 caracteres
  - ◆ Joliet: Máximo de 64 caracteres (1 byte)
  - ◆ Nombre largo de Windows: Máximo de 28 caracteres (1 byte)
- Este aparato puede reproducir archivos MP3 que usan VBR. Cuando un archivo MP3 del tipo VBR se reproduce, el tiempo restante que se muestra puede ser distinto al tiempo restante real.

### Botones principales/control

Los botones y controles principales siguientes se usan para reproducir archivos de música USB.

#### (9) Botón **CD/AUX**

Pulse repetidamente el botón cuando el dispositivo USB está conectado para seleccionar el modo de reproducción USB.

#### (14) Botón **MENU-TUNE** con mando de regulación

- Gire el control para desplazarse a la lista de pistas, menú o información de pistas MP3 (WMA).
- Pulse el botón para mostrar la pantalla de menú proporcionada por la opción o modo actual.

#### (8) Botones **◀SEEK▶**

- Pulse estos botones para reproducir la pista anterior o siguiente.
- Mantenga pulsados estos botones para rebobinar o avanzar rápidamente, y suéltelos a continuación para que la pista se reproduzca a velocidad normal.

#### (7) Botón de INFORMACIÓN [INFO]

Muestra la información de la pista que se está reproduciendo.

#### (15) Botón **↶ BACK**

Cancela la opción seleccionada o vuelve al menú anterior.

#### (16) TELÉFONO [📞] / SILENCIO [⊗]

Pulse el botón para activar o desactivar la función de silencio.

### Conexión de un dispositivo de almacenamiento USB



Conecte el dispositivo de almacenamiento USB con los archivos de música que desea reproducir al terminal de conexión USB.



- Una vez que el aparato haya finalizado de leer la información del dispositivo de almacenamiento USB, reproducirá los archivos automáticamente.
- Si se conecta un dispositivo de almacenamiento USB que no se puede leer, aparecerá un mensaje de error y el aparato cambiará automáticamente a la última función que se usó o a la función de radio FM

En algunos países, la reproducción, grabación, alquiler, préstamo o canje no autorizado de fonogramas sin autorización del titular de la propiedad intelectual, se encuentra prohibida. En esos casos, siempre que no se trate de CD o MP3 legítimos, deberá contar con la correspondiente autorización.

Si el dispositivo de almacenamiento USB que se desea reproducir está conectado, pulse repetidamente el botón **CD/AUX** para seleccionar el reproductor USB.

El reproductor USB procede a la reproducción automática a partir del punto de reproducción anterior.

Las funciones del reproductor USB se activan de forma similar a la reproducción de CD/MP3.

### Finalizar la reproducción de archivos de música USB

Pulse el botón **RADIO BAND** o **CD/AUX** para seleccionar otras funciones.

Para finalizar la reproducción y desconectar el dispositivo de almacenamiento USB, utilice la opción **Menú USB → Extraer USB** para extraer el dispositivo de almacenamiento USB con seguridad.

### Uso del menú USB

Las instrucciones para **Reproducir temas aleatoriamente / Repetir / Carpetas / Buscar...** del **menú USB** son similares al **menú de CD** del re-

productor de CD/MP3, sólo se ha añadido la opción **Extraer USB**. Consulte las funciones del reproductor de CD/MP3 en el **menú de CD**.

### Menú USB → Extraer USB



En el modo de reproducción, pulse el botón **MENU-TUNE** para mostrar el **menú USB**.

Gire el mando **MENU-TUNE** para ir a **Extraer USB** y luego pulse el botón **MENU-TUNE** para mostrar el mensaje avisándole de que es seguro extraer el dispositivo USB.

Desconecte el dispositivo USB del terminal de conexión USB.

Vuelva a la última función que se usó.

### Reproductor iPod (sólo para el tipo A) (En las versiones así equipadas)

En algunos países, la reproducción, grabación, alquiler, préstamo o canje no autorizado de fonogramas sin autorización del titular de la propiedad intelectual, se encuentra prohibida. En esos casos, siempre que no se trate de CD o MP3 legítimos, deberá contar con la correspondiente autorización.

### Botones principales/control

Los botones y controles principales siguientes se usan para reproducir archivos de música del iPod.

#### (9) Botón **CD/AUX**

Pulse repetidamente el botón cuando el iPod está conectado para seleccionar el modo de reproducción iPod.

#### (14) Botón **MENU-TUNE** con mando de regulación

- Gire el control para desplazarse y mostrar la lista de pistas que se está reproduciendo.
- Pulse el botón para mostrar la pantalla de menú proporcionada por la opción o modo actual.

(8) Botones ◀SEEK▶

- Pulse estos botones para reproducir la pista anterior o siguiente.
- Mantenga pulsados estos botones para rebobinar o avanzar rápidamente, y suéltelos a continuación para que la pista se reproduzca a velocidad normal.

(7) Botón de INFORMACIÓN [INFO]

Muestra la información de la pista que se está reproduciendo.

(15) Botón ◀ BACK

Cancela la opción anterior o vuelve al menú anterior.

(16) TELÉFONO [☎] / SILENCIO [🔇]

Pulse el botón para activar o desactivar la función de silencio.

Conexión del reproductor iPod



Conecte el iPod con los archivos de música que desea reproducir al terminal de conexión USB.

Algunos modelos de iPod / iPhone pueden no ser compatibles.

Conecte el iPod a este aparato sólo con los cables de conexión compatibles para iPod. No pueden usarse otros cables de conexión.



- En algunos casos, el iPod puede resultar dañado si se apaga el encendido cuando el iPod está conectado al aparato.

Cuando el iPod no se use, manténgalo desconectado del aparato con el encendido apagado.

- Una vez que el aparato haya finalizado de leer la información del iPod, reproducirá los archivos automáticamente.
- Si se conecta un iPod que no se puede leer, aparecerá el mensaje de error correspondiente y el aparato cambiará automáticamente a la última función que se usó o a la función de radio FM.



Si el iPod que se desea reproducir está conectado, pulse repetidamente el botón **CD/AUX** para seleccionar el reproductor iPod.

- El reproductor iPod procede a la reproducción automática a partir del punto de reproducción anterior.
- Las funciones de reproducción y las opciones de la pantalla de información del reproductor iPod usadas con este aparato pueden ser distintas de las del iPod en cuanto al orden de reproducción, método e información mostrada.
- Consulte la tabla siguiente para obtener las opciones de clasificación relacionadas con la función de búsqueda proporcionada por el iPod.

	Step 1	Step 2	Step 3	Step4
Playlist	Playlist	Song		
Genre	Genre	Artist	Album	Song
Artist	Artist	Album	Song	
Composer	Composer	Album	Song	
Album	Album	Song		
Audiobooks	Song			
Songs	Song			
Podcasts	Program	Episode		

Las funciones para reproducir el iPod se activan de forma similar a la reproducción de CD/MP3.

### Salir de reproducción de iPod

Para finalizar la reproducción, pulse el botón **RADIO BAND** o **CD/AUX** para seleccionar otras funciones.

### Uso del menú del iPod

En el **menú del iPod**, las instrucciones para **Reproducir temas aleatoriamente / Repetir / Buscar...** (incluidos audiolibros y compositores) son similares al **menú de CD** del reproductor de CD/MP3, sólo se ha añadido la opción **Expulsar iPod**. Consultar cada opción del CD/MP3 para su uso.

## Menú iPod → Expulsar iPod

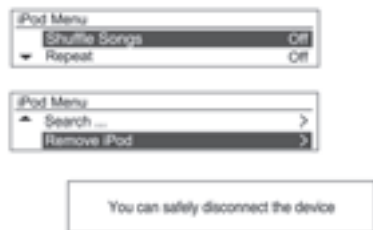

En el modo de reproducción, pulse el botón **MENU-TUNE** para mostrar el **menú del iPod**.

Gire el mando **MENU-TUNE** para desplazarse hasta la función **Expulsar iPod** y luego pulse el botón **MENU-TUNE** para mostrar el mensaje avisándole de que es seguro extraer el dispositivo.

Desconecte el dispositivo iPod del terminal de conexión USB.

## Entrada AUX de sonido exterior

Limitado a modelos compatibles con la conexión de sonido externo.

## Botones principales/control

Los botones y controles principales siguientes se usan para disfrutar del excelente sonido del sistema de infoentretenimiento proveniente de la salida de audio de un dispositivo externo conectado.

(9) Botón **CD/AUX**

Si hay un dispositivo de sonido externo conectado, pulse repetidamente el botón para seleccionar el modo de entrada (AUX) de sonido externo.

## (2) Mando de ENCENDIDO/APAGADO [⏻] / VOLUMEN [VOL]

Gire el control para ajustar el volumen.

## (16) TELÉFONO [📞] / SILENCIO [🔇]

Pulse el botón para activar o desactivar la función de silencio.

## Conexión de sonido exterior



Conecte la salida de audio del equipo de sonido externo al terminal 1 ó 2 de entrada AUX.

El sistema de infoentretenimiento cambiará automáticamente al modo de entrada (AUX) de sonido exterior cuando el dispositivo de sonido externo esté conectado.





Pulse el botón **CD/AUX** (sólo para el tipo A) o **AUX** (sólo para el tipo B) para cambiar al modo de entrada de sonido exterior si ya se ha conectado el equipo de sonido externo. Gire el mando del VOLUMEN [**VOL**] para ajustar el volumen.

## Climatización



Sistemas de climatización .....	118
Salidas de aire .....	124
Mantenimiento .....	125

## Sistemas de climatización

### Sistema de calefacción y ventilación



Mandos para la:

- Temperatura
- Distribución de aire
- Velocidad del ventilador
- Calefacción
- Desempañado del parabrisas
- Recirculación de aire 
- Luneta térmica trasera  ↗ 30.

## Temperatura

Ajuste la temperatura girando el mando.





Rojo = caliente

Azul = frío

La calefacción no será totalmente efectiva hasta que el motor haya alcanzado la temperatura normal de funcionamiento.

## Distribución de aire

Seleccione la salida de aire girando el mando del centro.

-  = hacia la cabeza y los pies
-  = hacia los pies, con un poco de aire dirigido hacia el parabrisas, las ventanillas de las puertas delanteras y las salidas de aire.
-  = hacia la zona de la cabeza mediante salidas de aire regulables
-  = hacia el parabrisas y los pies, con un poco de aire dirigido hacia las ventanillas de las puertas delanteras y las salidas de aire.
-  = hacia el parabrisas y las ventanillas de las puertas delanteras, con un poco de aire dirigido hacia las salidas de aire.

### Velocidad del ventilador

Ajuste el caudal de aire conectando la velocidad deseada del ventilador.

## Calefacción

### Calefacción normal

1. Gire el mando de temperatura a la zona roja para calentar.
2. Gire el mando de distribución de aire.
3. Gire el mando del ventilador hasta la velocidad deseada.

### Calefacción máxima

Utilice el modo de calefacción máxima para calentar rápidamente la zona de los pasajeros.

No la utilice durante mucho tiempo. Puede ocurrir un accidente porque se cargará el aire interior y los cristales se pueden empañar, causando una pérdida de visibilidad del conductor.

Para desempañar los cristales, gire el mando de distribución del aire a  y mueva la palanca de recirculación al modo de aire exterior para que entre aire fresco en el vehículo.

Para obtener la calefacción máxima:

1. Pulse el botón de recirculación para el modo de recirculación. Se enciende una luz para indicar que la recirculación está activada.
2. Gire el mando de temperatura hasta el tope de la zona roja para calentar.
3. Gire el mando del ventilador hasta la velocidad máxima.



## Descongelación del parabrisas



1. Gire el mando de distribución del aire a la posición DESEMPAÑAR  y el modo de recirculación se activará y ajustará a modo de aire exterior automáticamente.
2. Gire el mando de temperatura a la zona roja para que salga aire caliente.
3. Ajuste el mando de regulación del ventilador a la velocidad máxima para desempañar rápidamente.
4. Abra las salidas de aire según sea necesario y oriéntelas hacia las ventanillas.

### Atención

La diferencia entre el aire exterior y la temperatura del parabrisas puede hacer que el cristal se empañe, lo que disminuye el campo de visión frontal.

No utilice la posición SUELO/DESCONGELAR  o DESCONGELAR  en ambientes extremadamente húmedos cuando el mando de regulación de temperatura esté situado en la zona azul.

Esto puede provocar un accidente que puede dañar el vehículo y ocasionar lesiones personales.

## Sistema de recirculación de aire



El modo de recirculación de aire se acciona con el botón .

Se enciende una luz para indicar que la recirculación está activada.

\* En el modo DESEMPAÑAR, la recirculación debe ajustarse al modo de aire exterior para desempañar rápidamente el parabrisas y tener una buena visión.

**⚠ Peligro**

Conducir con el modo de recirculación conectado durante un período prolongado puede provocar sueño. Cambie periódicamente al modo de aire exterior para permitir la entrada de aire fresco.

En el modo de recirculación se reduce el intercambio de aire fresco. En caso de funcionamiento sin refrigeración, aumenta la humedad del aire y se pueden empañar los cristales. La calidad del aire del habitáculo disminuye; esto puede hacer que los ocupantes se sientan mareados.

**Luneta térmica trasera**

La luneta térmica trasera se acciona con el botón .

Se enciende una luz para indicar que la función está activada.

Luneta térmica trasera ⇨ 30.



**Aire acondicionado****⚠ Peligro**

No duerma en un vehículo con el sistema de aire acondicionado o de calefacción encendido. Puede sufrir lesiones graves o fatales debido a una caída del contenido de oxígeno del aire o de la temperatura corporal.



Mandos para la:

- Temperatura
- Distribución de aire

- Velocidad del ventilador
- Desempañado y descongelamiento
- Recirculación de aire 
- Refrigeración 
- Luneta térmica trasera

**Temperatura**





Ajuste la temperatura girando el mando.

Rojo = caliente

Azul = frío

**Distribución de aire**

Selecione la salida de aire girando el mando del centro.

-  = hacia la cabeza y los pies
-  = hacia los pies, con un poco de aire dirigido hacia el parabrisas, las ventanillas de las puertas delanteras y las salidas de aire.
-  = hacia la zona de la cabeza mediante salidas de aire regulables
-  = hacia el parabrisas y los pies, con un poco de aire dirigido hacia las ventanillas de las puertas delanteras y las salidas de aire.
-  = hacia el parabrisas y las ventanillas de las puertas delanteras, con un poco de aire dirigido hacia las salidas de aire.

### Velocidad del ventilador

Ajuste el caudal de aire conectando la velocidad deseada del ventilador.

### Desempañado del parabrisas



1. Gire el mando de distribución del aire a la posición **DESEMPAÑAR**  y el modo de recirculación se activará y ajustará a modo de aire exterior automáticamente.
2. El interruptor del A/A se enciende automáticamente. Pero el indicador se muestra antes del modo de funcionamiento.
3. Seleccione la temperatura deseada.
4. Ajuste el mando del ventilador en la velocidad deseada.

### Sistema de recirculación de aire



El modo de recirculación de aire se acciona con el botón .

Se enciende una luz para indicar que la recirculación está activada.

\* En el modo **DESEMPAÑAR**, la recirculación debe ajustarse al modo de aire exterior para desempañar rápidamente el parabrisas y tener una buena visión.

**⚠ Peligro**

Conducir con el modo de recirculación conectado durante un período prolongado puede provocar sueño. Cambie periódicamente al modo de aire exterior para permitir la entrada de aire fresco.

En el modo de recirculación se reduce el intercambio de aire fresco. En caso de funcionamiento sin refrigeración, aumenta la humedad del aire y se pueden empañar los cristales. La calidad del aire del habitáculo disminuye; esto puede hacer que los ocupantes se sientan mareados.

**Refrigeración** 

Se acciona con el botón  y sólo funciona con el motor y el ventilador en marcha.

Se enciende una luz para indicar que el aire acondicionado está activado.

\* En el modo DESEMPAÑAR, la recirculación debe ajustarse al modo de aire exterior para desempañar rápidamente el parabrisas y tener una buena visión.

El aire acondicionado refrigera y deshumidifica (seca) el aire en cuanto la temperatura exterior está por encima del punto de congelación. Por eso se puede condensar agua que sale por debajo del vehículo.

Si no es necesario refrigerar o deshumidificar el aire, desconecte la refrigeración para ahorrar combustible.

El aire acondicionado no funcionará cuando el mando del ventilador esté en la posición de desconexión.

Aunque el aire acondicionado esté encendido, si el mando de temperatura está en la zona roja, el vehículo generará aire caliente.

Para apagar el sistema de aire acondicionado, ponga el mando del ventilador a 0.

**Atención**

Utilice sólo el gas refrigerante adecuado.

**⚠ Peligro**

Los climatizadores deben ser reparados únicamente por personal cualificado. Los métodos de reparación incorrectos pueden ocasionar lesiones personales.

**Refrigeración normal**

1. Accione el sistema de aire acondicionado.
2. Gire el mando de temperatura a la zona azul para refrigerar.
3. Gire el mando de distribución de aire.
4. Ajuste el mando del ventilador en la velocidad deseada.

### Refrigeración máxima



Para obtener la máxima refrigeración cuando hace calor y cuando el vehículo ha estado al sol durante mucho tiempo:

1. Accione el sistema de aire acondicionado.
2. Pulse el botón de recirculación para el modo de recirculación.
3. Gire el mando de temperatura hasta el tope de la zona azul para refrigerar.
4. Gire el mando del ventilador hasta la velocidad máxima.

### Salidas de aire

#### Salidas de aire regulables

Con la refrigeración conectada, se debe dejar abierta al menos una de las salidas de aire para evitar que se congele el evaporador debido a la falta de movimiento del aire.

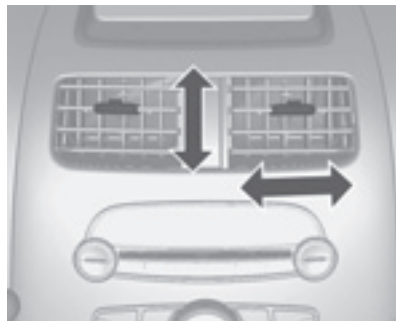

La salida central no se cierra por completo.

Dirija el flujo de aire inclinándolo y girando las aletas.



Presione sobre la tapa correspondiente para abrir las salidas laterales y gírela en la dirección deseada.

Si no desea el flujo de aire, cierre la tapa de la salida.

#### **⚠ Peligro**

No fije objetos a las aletas de las salidas de aire. Hay riesgo de lesiones y daños en caso de accidente.



## Salidas de aire fijas

Hay salidas de aire adicionales situadas debajo del parabrisas, de las ventanillas delanteras y en las zonas de los pies.

## Mantenimiento

### Entrada de aire

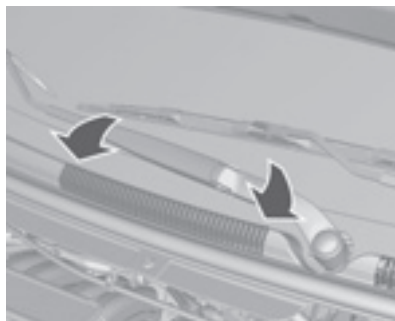

La entrada de aire en el compartimento del motor, delante del parabrisas, debe estar libre para permitir la entrada de aire. Retire cualquier resto de hojas, suciedad o nieve.

### Filtro de polen

#### Filtro de aire del habitáculo

El filtro elimina polvo, hollín, polen y esporas del aire que entra en el vehículo a través de la entrada de aire.



Cambio del filtro:

1. Desmonte la guantera.

Para desmontar la guantera, ábrala y levántela por los lados.

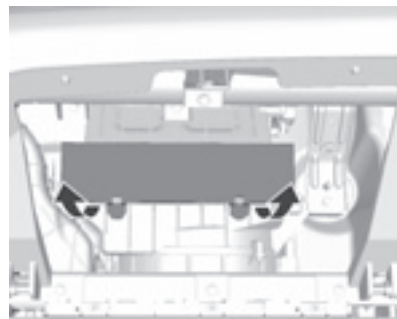

2. Desmonte la tapa del filtro tirando hacia arriba de la tapa.
3. Sustituya el filtro del aire acondicionado.
4. Monte la tapa del filtro y la guantera en orden inverso.

**Nota**

Le recomendamos que acuda a su taller autorizado para cambiar el filtro.

**Atención**

El mantenimiento del filtro de aire debe ser más frecuente si se circula por carreteras polvorientas, zonas de aire contaminado y carreteras sin asfaltar.

Disminuye la eficiencia del filtro y resulta perjudicial para los bronquios.

**Funcionamiento regular del aire acondicionado**

Para garantizar un funcionamiento eficiente y duradero del sistema, la refrigeración debe activarse durante unos minutos una vez al mes, independientemente de la situación climatológica y de la época del año. La refrigeración no funciona a temperaturas exteriores bajas.

**Servicio**

Para un rendimiento óptimo de la refrigeración, se recomienda comprobar anualmente el climatizador automático:

- Prueba de funcionamiento y presión
- Funcionamiento de la calefacción
- Prueba de estanqueidad
- Comprobación de las correas de transmisión
- Limpieza del condensador
- Vaciado del evaporador
- Prueba de rendimiento

**Atención**

Utilice sólo el gas refrigerante adecuado.

**⚠ Peligro**

Los climatizadores deben ser reparados únicamente por personal cualificado. Los métodos de reparación incorrectos pueden ocasionar lesiones personales.

## Conducción y manejo

Recomendaciones para la conducción .....	127
Arranque y manejo .....	127
Sistema de escape del motor ....	129
Cambio automático .....	130
Cambio manual .....	135
Frenos .....	136
Sistemas de detección de objetos .....	138
Combustible .....	140

## Recomendaciones para la conducción

### Control del vehículo

#### No deje que el vehículo circule con el motor parado

En dicha situación, muchos sistemas no funcionan (como el servofreno o la dirección asistida). Conducir de este modo supone un peligro para usted y para los demás.

#### Pedales

Para asegurar un libre recorrido del pedal, no debe haber alfombrillas en la zona de los pedales.

## Arranque y manejo

### Rodaje de un vehículo nuevo

Observe las siguientes precauciones durante los primeros cientos de kilómetros para mejorar las prestaciones, la economía y la durabilidad de su vehículo:

- Evite acelerar al máximo en los arranques.
- No revolucione excesivamente el motor.
- Evite las paradas bruscas, salvo en casos de emergencia. Esto permitirá que los frenos se asienten adecuadamente.
- Evite iniciar la marcha rápidamente, las aceleraciones bruscas y la conducción prolongada a alta velocidad para evitar daños en el motor y ahorrar combustible.
- Evite acelerar al máximo en las marchas cortas.
- No remolque otro vehículo.

## Posiciones de la cerradura del encendido



- 0 (LOCK)** = Encendido desconectado
- 1 (ACC)** = Encendido desconectado, volante desbloqueado
- 2 (ON)** = Encendido conectado
- 3 (START)** = Arranque

### ⚠ Peligro

No gire la llave a la posición 0 ó 1 con el vehículo en marcha.

El vehículo y el servofreno no funcionarían, lo que podría causar daños al vehículo, lesiones personales o incluso la muerte.

### Atención

No deje la llave en la posición 1 ó 2 con el motor parado durante mucho tiempo.

Esto descargará la batería.

## Arranque del motor

### Arranque del motor con la cerradura del encendido



- Gire la llave a la posición 1, mueva ligeramente el volante para desactivar el bloqueo.
- Cambio manual: accione el embrague

- No pise el pedal del acelerador.
- Gire la llave a la posición 3, pise el pedal del embrague y del freno, luego suelte la llave cuando el motor esté en marcha.

Antes de repetir el arranque o para apagar el motor, gire de nuevo la llave a 0.

### Atención

No accione el motor de arranque durante más de 10 segundos seguidos.

Si el motor no arranca, espere 10 segundos antes de volverlo a intentar.

Esto evitará que el motor de arranque se dañe.

## Estacionamiento

- No estacione el vehículo sobre una superficie fácilmente inflamable. La elevada temperatura del sistema de escape podría inflamar dicha superficie.

- Accione siempre el freno de estacionamiento sin pulsar el botón de desbloqueo. En pendientes, aplíquelo con toda la firmeza posible. Para reducir el esfuerzo, pise el pedal del freno al mismo tiempo.
- Desconecte el motor y el encendido. Gire el volante hasta que se enclave el bloqueo del mismo.
- Si el vehículo está en una superficie plana o cuesta arriba, engrane la primera antes de desconectar el encendido. Si el vehículo está cuesta arriba, gire las ruedas delanteras en la dirección contraria al cordón de la vereda.

Si el vehículo está cuesta abajo, engrane la marcha atrás antes de desconectar el encendido. Gire las ruedas delanteras hacia el cordón de la vereda.

- Cierre las ventanillas.
- Bloquee el vehículo y active el sistema de alarma antirrobo.

## Sistema de escape del motor

### ⚠ Peligro

Los gases de escape contienen monóxido de carbono, un gas incoloro e inodoro, pero tóxico. Su inhalación podría resultar fatal.

Si entran gases de escape en el interior del vehículo, abra las ventanillas. Haga subsanar la causa de la avería en un taller.

No circule con el compartimiento de carga abierto, ya que podrían entrar gases de escape en el vehículo.

## Catalizador

El catalizador reduce el contenido de sustancias nocivas en los gases de escape.

**Atención**

Los combustibles de una calidad distinta a los mencionados en las páginas ↻ 140, ↻ 188 podrían causar daños en el catalizador o en los componentes electrónicos.

La nafta sin quemar puede producir un sobrecalentamiento y daños en el catalizador. Por eso se debe evitar el uso excesivo del motor de arranque, vaciar el depósito de combustible y arrancar el motor empujando o remolcando el vehículo.

Si se producen fallos de encendido, funcionamiento irregular del motor, disminución perceptible de la potencia del motor o cualquier otra anomalía, haga subsanar la causa de la avería en un taller lo antes posible. En caso de emergencia, se puede continuar circulando durante un breve periodo, manteniendo la velocidad del vehículo y el régimen del motor bajos.

Esta página no contiene información





Esta página no contiene información



## Cambio manual



Si la marcha no entra con facilidad, ponga la palanca en punto muerto, suelte el pedal del embrague y píselo de nuevo; luego repita la selección de la marcha.

No conduzca a medio embrague innecesariamente. Pise siempre a fondo el pedal del embrague. No utilice el pedal como apoyo para el pie.

### Atención

No es aconsejable conducir con la mano apoyada en la palanca selectora.

## Frenos

El sistema de frenos tiene dos circuitos de freno independientes.

Si falla uno de los circuitos de frenos, aún es posible frenar el vehículo con el otro circuito. Sin embargo, para frenar hay que pisar el pedal firmemente. Se requiere mucha más fuerza para ello. La distancia de frenado será mayor. Antes de continuar su viaje, recurra a la ayuda de un taller.

### Atención

Si falla uno de los circuitos, habrá que pisar más fuerte el pedal del freno y puede aumentar la distancia de frenado. Haga revisar y reparar el sistema de frenos en un servicio inmediatamente. Le recomendamos que acuda a su taller autorizado.

Si el pedal del freno se hunde más de lo normal, es posible que tenga que reparar los frenos.

Recurra a un servicio inmediatamente. Le recomendamos que acuda a su taller autorizado.

### Atención

No conduzca con el pie apoyado en el pedal del freno. Esto ocasionará un desgaste prematuro de los componentes del freno. Además los frenos podrían sobrecalentarse, por lo que se necesitaría una mayor distancia de frenado y se crearía una condición de inseguridad.

### ⚠ Peligro

Después de conducir por charcos de agua, de lavar el vehículo o haber utilizado demasiado el freno al descender por pendientes pronunciadas, los frenos pueden perder temporalmente su poder de frenada. Esto puede deberse a

que los componentes del sistema de frenos estén mojados o sobrecalentados.

Si los frenos han perdido temporalmente su poder de frenada debido a un sobrecalentamiento: cambie a una marcha más corta al bajar por pendientes. No utilice el freno constantemente.

Si su vehículo pierde temporalmente la potencia de frenado debido a que los componentes del sistema de frenos están mojados, el procedimiento siguiente le ayudará a recuperar su funcionamiento normal:

1. Compruebe si hay otros vehículos detrás de usted.
2. Mantenga una velocidad segura hacia delante con suficiente espacio detrás y a los lados.
3. Accione los frenos lentamente hasta recuperar el funcionamiento normal.

## Sistema antibloqueo de frenos

### (En las versiones así equipadas)

El sistema antibloqueo de frenos (ABS) evita que se bloqueen las ruedas.

El ABS comienza a regular la presión de los frenos en cuanto una rueda muestra tendencia a bloquearse. El vehículo mantiene la maniobrabilidad, incluso durante una frenada a fondo.

La regulación del sistema ABS se manifiesta mediante las pulsaciones del pedal del freno y un ruido de reglaje.

Para una eficacia óptima del frenado, mantenga el pedal del freno pisado durante todo el proceso de frenado, aunque el pedal tiemble. No disminuya la presión ejercida sobre el pedal.

La regulación del ABS se puede reconocer por la vibración y el ruido normales del proceso. Para una frenada óptima del vehículo, mantenga el pedal del freno pisado aunque el pedal vibre.

No disminuya la potencia ejercida sobre el pedal del freno.

Al arrancar el motor después de conectar el encendido, se puede oír un sonido mecánico. Esto es normal e indica la operatividad del ABS.

Testigo de control  71.

### Avería

#### Peligro

Si hay una avería del ABS; las ruedas pueden bloquearse en caso de frenazos fuertes. Las ventajas del ABS ya no están disponibles. Al frenar a fondo, el vehículo ya no responde al volante y puede derrapar.

Haga subsanar la causa de la avería en un taller.

## Freno de estacionamiento

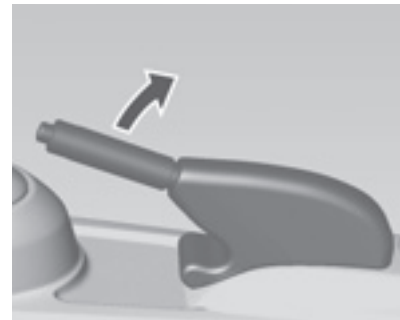

Aplique siempre el freno de estacionamiento firmemente, sin pulsar el botón de desbloqueo; en pendientes, accíonelo con toda la firmeza posible.

Para soltar el freno de estacionamiento, levante un poco la palanca, pulse el botón de desbloqueo y baje completamente la palanca.

Para reducir el esfuerzo necesario para accionar el freno de estacionamiento, pise simultáneamente el pedal del freno.

Testigo de control  71.

## Sistemas de detección de objetos

(De estar equipado)

### Asistente de estacionamiento



El asistente de estacionamiento ayuda al conductor durante las maniobras marcha atrás del vehículo mediante un aviso sonoro si detecta un objeto detrás del vehículo.

El sistema se activa automáticamente siempre que el encendido esté conectado (ON) y la palanca selectora del cambio esté en **R**.

El sistema se desactiva cuando la velocidad del vehículo es superior a 5 km/h aproximadamente.

Si la alarma sonora se activa al cambiar de marcha a la posición **R**, indica un funcionamiento normal.

A continuación, usted puede calcular la distancia entre su vehículo y el obstáculo según el tipo de sonido de alarma.

Sin embargo, no confunda dichos sonidos con el sonido continuo emitido cuando el obstáculo está a menos de 40 cm.

#### Atención

Si ocurre algo de lo siguiente, indica que hay un fallo en el asistente de estacionamiento. La alarma suena 3 veces consecutivamente cuando no hay obstáculos en torno al parachoques trasero. Recorra a un taller lo antes posible. Le recomendamos que acuda a su taller autorizado.

#### Tipos de alarmas y distancia de detección

#### Sonido de la alarma

##### 1ª alarma

--bip-- bip--

aprox. a 0,8~1,5 m del parachoques trasero

##### 2ª alarma

--bip bip

bip bip

aprox. a 80 cm del parachoques trasero

##### 3ª alarma

Alarma continua

aprox. a 20~40 cm del parachoques trasero

#### Atención

El asistente de estacionamiento debe considerarse únicamente un dispositivo auxiliar. El conductor debe comprobar la parte trasera.

La señal de aviso acústico puede variar dependiendo de los objetos.

La señal de aviso acústico puede no activarse si los sensores están helados o cubiertos de suciedad o barro.

No presione ni rasque la superficie del sensor. Es probable que dañe el recubrimiento.

Es posible que el asistente de estacionamiento falle cuando se conduce sobre superficies irregulares como pistas forestales, caminos de grava, carreteras con baches, en pendientes, etc.

El asistente de estacionamiento podría no reconocer objetos agudos, prendas de abrigo gruesas u otros materiales gruesos y blandos que puedan absorber la frecuencia.

### Atención

El asistente de estacionamiento puede no funcionar correctamente si recibe otras señales ultrasónicas (sonidos metálicos, ruidos de frenos neumáticos de vehículos pesados).

Limpie los sensores sucios con una esponja suave y agua limpia.

Es posible que el sistema no detecte tales objetos si están muy cerca (aproximadamente a 25 cm) y dentro de una distancia de aproximadamente 1 m.

Debería asegurarse mirando por los retrovisores exteriores o girando la cabeza durante el estacionamiento. Se deben mantener las precauciones normales cuando se circula marcha atrás. No presione o golpee los sensores, ni les aplique chorros de agua a alta presión durante el lavado, para evitar daños en los sensores.

### Atención

La parte superior del vehículo puede recibir un golpe antes de que funcionen los sensores; por eso se debe asegurar mirando por los retrovisores exteriores o girando la cabeza durante el estacionamiento.

El asistente de estacionamiento funcionará correctamente sobre superficies verticales lisas.

## Combustible

Su vehículo representa un diseño combinado de avanzada tecnología, seguridad, compatibilidad ecológica y economía. Por eso y para mantenerlo en condiciones óptimas de funcionamiento y asegurar su durabilidad, le recomendamos que utilice sólo combustible de alta calidad, sin aditivos metálicos (a base de manganeso).

### Calidad de combustible

#### Nafta:

Recomendamos que utilice sólo combustible de alta calidad con un mínimo de 97 Octanos (RON) o Grado 3.

El uso de nafta con menor octanaje al indicado disminuye la potencia y el par motor, además de aumentar ligeramente el consumo de combustible.

## Carga de combustible



### Atención

Asegúrese de cargar el combustible indicado correspondiente a su vehículo. Si carga nafta en un vehículo Diesel o viceversa, el vehículo puede sufrir graves daños. En la tapa de la boca de llenado encontrará la indicación del tipo de combustible.

### Evite daños

Nunca utilice un combustible de calidad no recomendada, ni con los aditivos metálicos a base de Manganeso. No agregue aditivos para otro tipo de combustible al tanque de su vehículo porque el motor, los inyectores, el catalizador y todos los sensores del sistema anticontaminación pueden sufrir graves daños que no serán contemplados en la garantía.

### ⚠ Peligro

Antes de cargar combustible, desconecte el motor y cualquier sistema de calefacción externo con cámara de combustión. Se deben desconectar los teléfonos móviles. El vapor del combustible podría inflamarse por las ondas electromagnéticas o la corriente de los teléfonos móviles.



El combustible es inflamable y explosivo. Prohibido fumar. Evite la presencia de llamas o chispas. Al cargar combustible, deben observarse las instrucciones y normas de seguridad de la estación de servicio.

Elimine la electricidad estática de sus manos tocando algún objeto que sea capaz de descargarla antes de tocar o abrir el tapón del combustible o la pistola del surtidor.

No realice ninguna acción que pueda generar electricidad estática, como subir y bajar del vehículo, cuando cargue. El vapor del combustible podría inflamarse por la electricidad estática.

Si percibe olor a combustible dentro del vehículo, haga subsanar la causa inmediatamente en un Concesionario Oficial o Taller Autorizado Chevrolet.



1. Pare el motor.
2. Tire hacia arriba de la palanca de apertura de la tapa de la boca de llenado de combustible que está situada en el piso, en el lado del conductor.
3. Gire lentamente el tapón de la boca de llenado de combustible en sentido antihorario. Si oye un silbido, espere a que deje de sonar antes de desenroscar completamente el tapón. La tapa del depósito de combustible está en el lateral trasero derecho del vehículo.

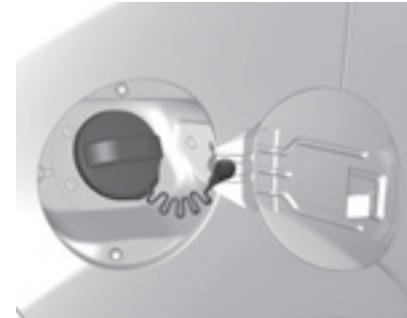

4. Quite el tapón. El tapón está en-ganchado al vehículo.
5. Vuelva a colocar el tapón después de cargar combustible. Gírelo en sentido horario hasta que oiga varios clics.
6. Empuje la tapa del depósito de combustible hasta que enclave.

#### **Nota**

Cuando hace frío, si no se abre la tapa del depósito de combustible, golpéeela ligeramente. Luego intente abrirla de nuevo.

**Atención**

Limpie inmediatamente el combustible que haya podido rebosar.

## Cuidado del vehículo

Información general .....	143
Comprobaciones del vehículo ...	144
Sustitución de lámparas.....	157
Sistema eléctrico .....	163
Herramientas del vehículo .....	167
Llantas y neumáticos .....	168
Arranque con cables .....	175
Remolcado .....	176
Cuidado del aspecto .....	179

## Información general

### Accesorios y modificaciones del vehículo

Le recomendamos el uso de repuestos y accesorios originales y piezas homologadas por el fabricante específicamente para su tipo de vehículo. No podemos evaluar ni garantizar la fiabilidad de otros productos, aunque cuenten con una autorización oficial o de otra índole.

No se deben efectuar modificaciones en el sistema eléctrico; por ejemplo, cambios en las unidades electrónicas de control (chip-tuning).

#### Atención

Nunca realice modificaciones en su vehículo. Pueden afectar a las prestaciones, la durabilidad y la seguridad del vehículo; es posible que la garantía no cubra los problemas causados por las modificaciones.

## Inmovilización del vehículo

### Inmovilización durante un periodo de tiempo prolongado

Si el vehículo va a estar inmovilizado durante varios meses, se deben realizar los siguientes trabajos:

- Lavar y encerar el vehículo.
- Comprobar la cera protectora en el compartimento del motor y los bajos.
- Rellene el depósito de combustible completamente.
- Limpiar y conservar las juntas de goma.
- Cambiar el aceite del motor.
- Vaciar el depósito del líquido de lavado.
- Comprobar la protección anticongelante y anticorrosiva del refrigerante.
- Ajustar la presión de los neumáticos al valor especificado para plena carga.

- Estacionar el vehículo en un lugar seco y bien ventilado. Engranar la primera o la marcha atrás. Calzar el vehículo para evitar que ruede.
- No accionar el freno de estacionamiento.
- Abrir el capó, cerrar todas las puertas y bloquear el vehículo.
- Desemborne el polo negativo de la batería del vehículo. Tenga en cuenta los sistemas que no funcionarán, como el sistema de alarma antirrobo.
- Cerrar el capó.

### Puesta en servicio de nuevo

Para volver a poner en servicio el vehículo:

- Embornar el polo negativo de la batería del vehículo. Activar el control electrónico de los levantavidrios eléctricos.
- Comprobar la presión de los neumáticos.
- Rellenar el depósito del líquido de lavado.

- Comprobar el nivel de aceite del motor.
- Comprobar el nivel del refrigerante.
- Montar la placa de matrícula si fuera necesario.

## Comprobaciones del vehículo

### Realización de trabajos



#### **⚠ Peligro**

Las comprobaciones en el compartimento del motor deben efectuarse con el encendido desconectado.

El ventilador de refrigeración puede funcionar aunque el encendido esté desconectado.

**⚠ Peligro**

El sistema de encendido utiliza una tensión muy alta. No toque sus componentes.

**Capó****Apertura**

1. Tire de la palanca de desbloqueo y devuélvala a su posición original.



2. Empuje el gancho de seguridad hacia arriba y abra el capó.

**⚠ Peligro**

Cuando el motor esté caliente, toque sólo el acolchado de espuma de la varilla de apoyo del capó.



3. Levante la varilla de apoyo del soporte. Y luego asegúrela en el gancho izquierdo del compartimento del motor.

**Cierre**

Antes de cerrar el capó, inserte la varilla de apoyo en su alojamiento.

Baje capó y déjelo caer sobre el cierre. Compruebe que el capó quede enclavado.

**⚠ Peligro**

Observe siempre las precauciones siguientes: Antes de conducir el vehículo, tire del borde delantero del capó para asegurarse de que esté bien enclavado.

No tire de la manija de desbloqueo del capó mientras el vehículo esté en movimiento.

No conduzca el vehículo con el capó abierto. El capó abierto obstaculizará la visión del conductor.

Conducir el vehículo con el capó abierto puede provocar una colisión y originar daños en el vehículo, en otras propiedades, lesiones personales o incluso fatales.

## Vista del compartimento del motor

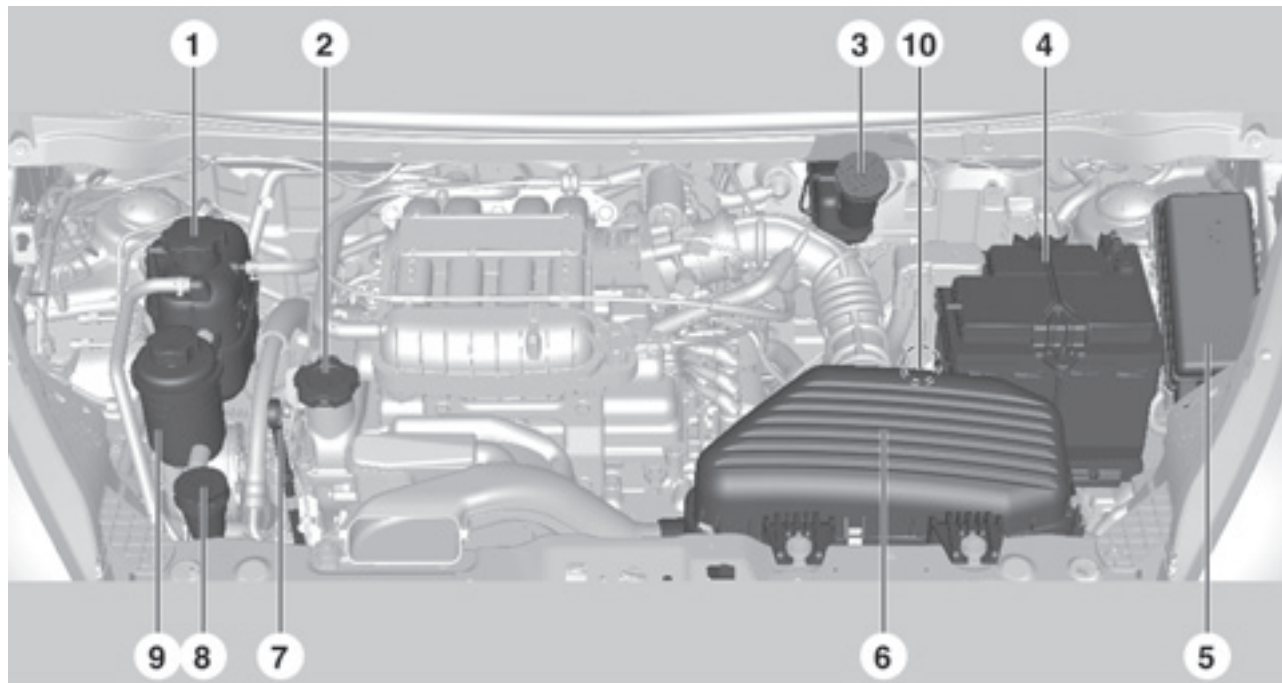

1. Depósito del refrigerante del motor
2. Tapón del aceite del motor
3. Depósito del líquido de frenos
4. Batería
5. Bloque de fusibles
6. Filtro de aire del motor
7. Varilla de medición del nivel de aceite del motor
8. Depósito del líquido de lavado
9. Depósito del líquido de la dirección asistida
10. Varilla del nivel de aceite del cambio automático (de estar equipado)



## Aceite del motor

Antes de emprender un viaje largo, es aconsejable comprobar manualmente el nivel de aceite del motor.

La comprobación se realiza con el vehículo en una superficie nivelada. El motor debe estar a temperatura de funcionamiento y llevar parado al menos 5 minutos.

Extraiga la varilla de medición, límpiela e insértela hasta el tope del mango; vuelva a extraerla y compruebe el nivel de aceite del motor.

Inserte la varilla de medición hasta el tope del mango y gírela media vuelta.

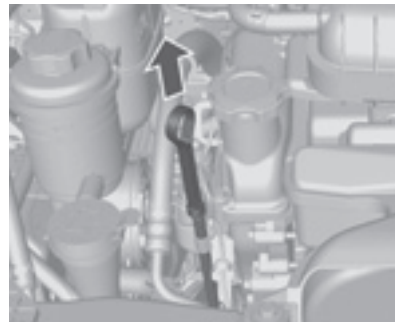

Si el nivel de aceite del motor está por debajo de la marca **MIN**, rellene el aceite del motor.

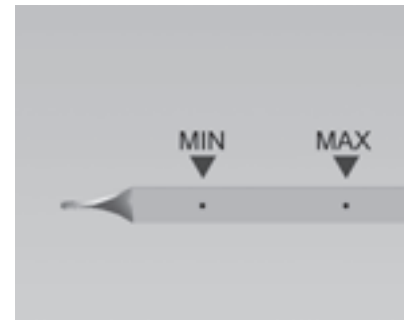

Le recomendamos el uso del mismo tipo de aceite del motor utilizado en el último cambio.

El nivel de aceite del motor no debe exceder la marca superior **MAX** de la varilla de medición.

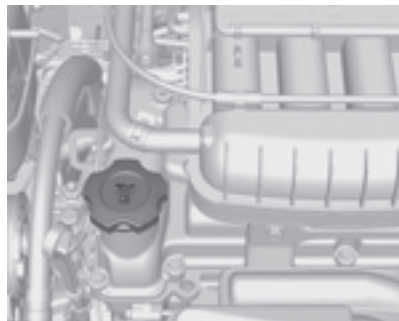

El tapón de llenado de aceite del motor está situado en la tapa del árbol de levas.

### Atención

Si hay un exceso de aceite del motor, debe vaciarse o aspirarse.

Capacidades y viscosidad ⇨ 193,  
⇨ 184.

### ⚠ Peligro

El aceite del motor irrita la piel y, si se ingiere, puede causar una indisposición e incluso puede ser mortal.

Manténgase lejos del alcance de los niños.

Evite un contacto repetido y prolongado con la piel.

Lave las partes expuestas con agua y jabón o con un producto de limpieza para las manos.

Tenga mucho cuidado al vaciar el aceite del motor porque puede producirle quemaduras.

## Filtro de aire del motor

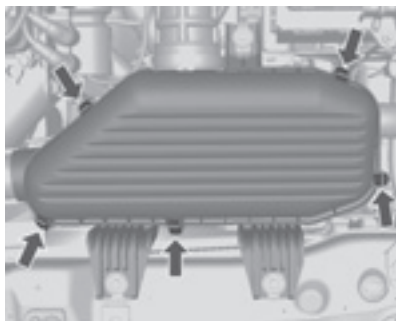

1. Suelte los clips de fijación de la tapa del filtro de aire y abra la tapa.
2. Sustituya el filtro de aire.
3. Bloquee la tapa con los clips de fijación.

### Atención

El motor necesita aire limpio para funcionar adecuadamente.

No utilice el vehículo sin el filtro de aire instalado.

Si se conduce sin el filtro de aire correctamente instalado, el vehículo podría resultar dañado.

## Refrigerante del motor

En países con clima templado, el refrigerante ofrece protección anticongelante hasta unos  $-35^{\circ}\text{C}$ .

En países con clima frío, el refrigerante ofrece protección anticongelante hasta unos  $-50^{\circ}\text{C}$ .

Se debe mantener una concentración suficiente de anticongelante.

### Atención

Sólo debe utilizarse anticongelante homologado.

## Nivel de refrigerante

### Atención

Un nivel de refrigerante demasiado bajo puede ocasionar daños en el motor.



Con el sistema de refrigeración frío, el nivel del refrigerante debe estar por encima de la marca de la línea de llenado. Rellene si el nivel es más bajo.

**⚠ Peligro**

Deje que se enfríe el motor antes de abrir el tapón. Abra el tapón cuidadosamente para que el sistema se despresurice lentamente.

Rellene con una mezcla de agua desmineralizada y anticongelante homologado para el vehículo. Coloque el tapón y apriételo firmemente. Haga comprobar la concentración de anticongelante y subsanar la causa de la pérdida de refrigerante en un taller.

**Nota**

Si el nivel de refrigerante desciende por debajo de la marca, rellene el radiador con una mezcla de 50/50 de agua desmineralizada y anticongelante a base de fosfato.

Para proteger al vehículo en ambientes extremadamente fríos, utilice una mezcla de 40% de agua y 60% de anticongelante.

**Atención**

Si se utiliza únicamente agua o una mezcla inadecuada, el sistema de refrigeración podría resultar dañado.

No utilice nunca sólo agua, alcohol o anticongelante de metanol en el sistema de refrigeración.

El motor se puede sobrecalentar o incluso incendiar.

**Atención**

El refrigerante puede ser nocivo. Evite el contacto repetido y prolongado con el refrigerante.

Lávese la piel y las uñas con jabón y agua si ha estado en contacto con refrigerante.

Manténgase lejos del alcance de los niños.

El refrigerante puede irritar la piel y, si se ingiere, puede provocar indisposición e incluso puede ser mortal.

**Atención**

No es necesario añadir refrigerante con una frecuencia mayor a la que se recomienda.

Si tiene que añadir refrigerante a menudo, esto puede indicar que el motor necesita ser reparado.

Póngase en contacto con un servicio para efectuar una comprobación del sistema de refrigeración.

Le recomendamos que acuda a su taller autorizado.

## Líquido de la dirección asistida



Abra y retire el tapón.

El nivel del líquido de la dirección asistida debe estar entre las marcas **MIN** y **MAX**.

Rellénelo si el nivel está bajo.

### Atención

Incluso una mínima cantidad de contaminación puede causar daños en el sistema de dirección e impedir su correcto funciona-

miento. No permita que la suciedad entre en contacto con el lado del líquido del tapon del depósito o la varilla ni que entre en el depósito.

### Atención

No utilice el vehículo con una cantidad insuficiente de líquido de la dirección asistida.

Si lo hace, se puede dañar el sistema de dirección asistida del vehículo y dar lugar a una reparación costosa.

### ⚠ Peligro

Un exceso de líquido puede provocar que éste queme o decolore la pintura.

No llene demasiado el depósito.

Un incendio del motor podría causar lesiones personales y dañar el vehículo y otras propiedades.

## Líquido de lavado

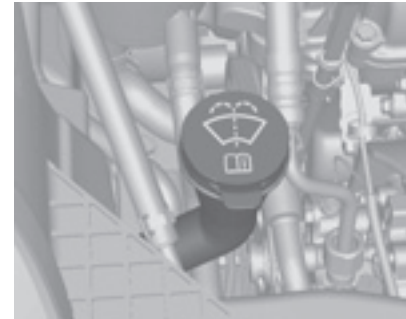

Llene el depósito con agua limpia mezclada con una cantidad adecuada de líquido lavaparabrisas que contenga anticongelante. Para la relación correcta de la mezcla, consulte el depósito del líquido de lavado.

### Atención

Sólo el líquido de lavado con una concentración suficiente de anticongelante ofrece protección a bajas temperaturas o si hay una caída brusca de la temperatura.

Para rellenar el depósito del líquido de lavado del parabrisas:

- Utilice sólo líquido de lavado listo para usar, disponible en comercios.
- No utilice agua del grifo. Los minerales presentes en el agua del grifo pueden taponar las conducciones del lavaparabrisas.
- Si la temperatura del aire puede descender del punto de congelación, utilice líquido para el lavaparabrisas con suficiente contenido de anticongelante.

## Líquido de frenos

### ⚠ Peligro

El líquido de frenos es tóxico y corrosivo. Evite su contacto con los ojos, la piel, la ropa o superficies pintadas.



El nivel del líquido de frenos debe estar entre las marcas **MIN** y **MAX**.

Al rellenar debe asegurarse la máxima limpieza, ya que la contaminación del líquido de frenos puede ocasionar fallos en el sistema de frenos. Haga subsanar la causa de la pérdida de líquido de frenos en un taller.

Utilice sólo líquido de frenos homologado para el vehículo; Líquido de frenos y embrague ⇨ 184.

### Atención

Antes de quitar el tapón del depósito del líquido de frenos, asegúrese de limpiar completamente toda la zona de alrededor.

La contaminación del sistema del líquido de frenos puede afectar a las prestaciones del sistema y ocasionar una reparación costosa.

Un exceso de líquido de frenos en el depósito puede provocar que se derrame y se queme.

No llene demasiado el depósito.

Un incendio del motor podría causar lesiones personales y dañar el vehículo y otras propiedades.

### Atención

No deseche el líquido de frenos usado en la basura doméstica.

Utilice los centros autorizados de recogida de residuos locales.

El líquido de frenos usado y su envase son peligrosos. Pueden ser nocivos para su salud y el medio ambiente.

El líquido de frenos es agresivo y puede irritar la piel y los ojos.

No permita que el líquido de frenos entre en contacto con la piel o los ojos. De hacerlo, lávese inmediatamente la zona afectada con abundante agua y jabón, o con un producto de limpieza adecuado.

## Batería

La batería del vehículo no requiere mantenimiento siempre que el perfil de conducción permita que la batería se cargue lo suficiente. La conducción en distancias cortas y los frecuentes arranques del motor pueden descargar la batería. Evite el uso de consumidores eléctricos innecesarios.



Las pilas no deben arrojarse a la basura doméstica. Deben desecharse en un punto de recogida autorizado para su reciclaje.

La inmovilización del vehículo durante más de 4 semanas puede ocasionar la descarga de la batería. Desemborne el polo negativo de la batería del vehículo.

Sólo se debe embornar o desembornar la batería con el encendido desconectado.

### Peligro

Para evitar explosiones, mantenga alejado de la batería cualquier material incandescente. La explosión de la batería puede ocasionar lesiones graves o fatales y daños en el vehículo.

Evite su contacto con los ojos, la piel, la ropa o superficies pintadas. El líquido contiene ácido sulfúrico, que puede ocasionar lesiones y daños en caso de contacto directo con el mismo. En caso de contacto con la piel, lave la zona con agua y acuda inmediatamente al médico.

Manténgase lejos del alcance de los niños.

No incline una batería abierta.

Protección contra descarga de la batería ⇨ 82.

## Etiqueta de advertencia



Significado de los símbolos:

- Evite la presencia de llamas descubiertas o chispas, no fume.
- Lleve siempre protección ocular. Los gases explosivos pueden producir ceguera o lesiones.
- Mantenga la batería lejos del alcance de los niños.
- La batería contiene ácido sulfúrico que puede producir ceguera o lesiones graves por quemaduras.

- Consulte el manual del propietario para más información.
- Puede haber gas explosivo cerca de la batería.

## Sustitución de las escobillas

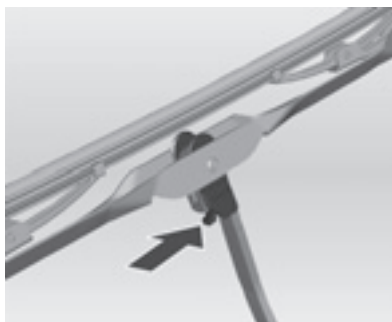

Levante el brazo del limpiaparabrisas. Pulse la palanca de desbloqueo y desacople la escobilla.

El funcionamiento correcto de los limpiaparabrisas es esencial para la visibilidad y la seguridad. Compruebe regularmente el estado de las esco-

billas de los limpiaparabrisas. Sustituya las escobillas que estén duras, resquebrajadas o agrietadas, o aquellas que ensucien el parabrisas.

La presencia de material extraño en el parabrisas o en las escobillas puede reducir la eficacia de los limpiaparabrisas. Si las escobillas no limpian correctamente, limpie el parabrisas y las escobillas con un buen producto de limpieza o detergente suave. Enjuáguelos bien con agua.

Repita el proceso si fuera necesario. Los restos de silicona no pueden eliminarse del cristal. Por tanto, no aplique nunca abrillantador con silicona al parabrisas del vehículo, ya que se formarían rayas que obstaculizarían la visión del conductor.

No utilice disolventes, nafta, queroseno o diluyente de pintura para limpiar los limpiaparabrisas. Estos productos son muy fuertes y podrían dañar las escobillas y las superficies pintadas.



## Sustitución de lámparas

Desconecte el encendido y el interruptor correspondiente o cierre las puertas.

Una lámpara nueva sólo se debe sujetar por la base. No toque el cristal de la lámpara con las manos desnudas.

Utilice sólo el mismo tipo de lámpara para la sustitución.

Sustituya las lámparas de los faros desde el compartimento del motor.

### Nota

Después de conducir bajo la lluvia o de lavar el vehículo, algunas lentes de las luces exteriores podrían empañarse.

Esto se debe a la diferencia de temperatura entre el interior y el exterior de las luces.

Es un problema similar a la condensación en el interior de las ventanillas del vehículo mientras llueve y no indica ningún problema con el vehículo.

Si entra agua en la circuitería de las lámparas, haga revisar el vehículo por su taller autorizado.

## Faros

### Luz baja y luz alta

1. Desenchufe el conector de la lámpara.



2. Desmonte la tapa protectora.



3. Presione el clip elástico y desenchufe la lámpara.

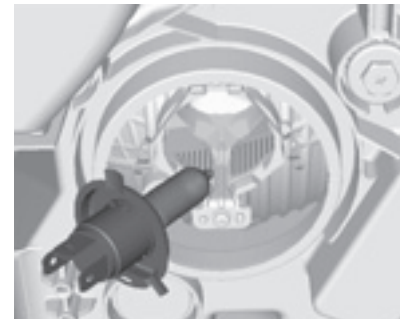

4. Extraiga la lámpara de la caja del reflector.

5. Cuando monte la nueva lámpara, inserte las lengüetas en los rebajes del reflector.
6. Enclave el clip elástico.
7. Coloque la tapa protectora del faro en su posición y ciérrela.
8. Enchufe el conector en la lámpara.

### Reglaje de los faros

El reglaje de la luz baja se puede ajustar con el tornillo situado encima del faro.

#### Atención

Si es necesario regular los faros, se recomienda que lleve el vehículo a su taller autorizado para este servicio porque está relacionado con la seguridad.

### Luces de estacionamiento

1. Desenchufe el conector de la lámpara.



2. Desmonte la tapa protectora.



3. Desmonte el portalámparas de la luz lateral del reflector.



4. Desmonte la lámpara del casquillo.
5. Inserte la lámpara nueva.
6. Inserte el portalámparas en el reflector.
7. Coloque la tapa protectora del faro en su posición y ciérrela.
8. Enchufe el conector en la lámpara.

### Luces antiniebla

Haga cambiar las lámparas en un taller.

## Reglaje de los faros antiniebla

El reglaje de la luz antiniebla se puede ajustar con el tornillo situado encima del faro antiniebla.

### Atención

Si es necesario regular las luces antiniebla, se recomienda que lleve el vehículo a su taller autorizado para este servicio porque está relacionado con la seguridad.

## Intermitentes delanteros



1. Gire el portalámparas en sentido antihorario y desenchávelo.

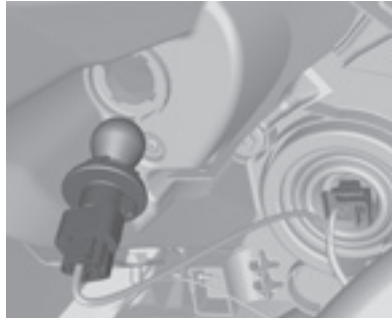

2. Presione ligeramente la lámpara en el casquillo, gírela en sentido antihorario, sáquela y sustituya la lámpara.
3. Inserte el portalámparas en el reflector y gírela en sentido horario para enclavarlo.

## Luces traseras



1. Desenrosque los dos tornillos.
2. Desmonte el grupo óptico trasero. Asegúrese de que el conducto de cables permanezca en su posición.

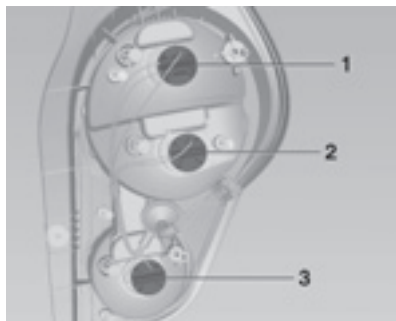

3. Luz trasera / luz de freno (1)  
Intermitente (2)

Luz de marcha atrás (lado del acompañante) / Piloto antiniebla (lado del conductor) (3)



4. Gire el portalámparas en sentido antihorario.



5. Desmonte el portalámparas. Presione ligeramente la lámpara en el casquillo, gírela en sentido antihorario, sáquela y sustituya la lámpara.
6. Inserte el portalámparas en el grupo óptico trasero y atorníllelo en su posición. Conecte el enchufe del cableado. Monte el grupo óptico trasero en la carrocería y apriete los tornillos. Cierre y enclave las tapas.
7. Conecte el encendido, encienda y compruebe todas las luces.

## Intermitentes laterales

1. Empuje la luz hacia la parte posterior del vehículo y desmóntela.
2. Gire el portalámparas en sentido antihorario.
3. Extraiga la lámpara del portalámparas y cámbiela.
4. Vuelva a montar en orden inverso.



Haga cambiar las lámparas en un taller.

## Tercera luz de freno

### Tipo bombilla

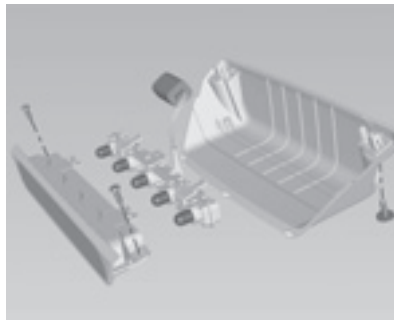

1. Abra el portón trasero.
2. Desmonte los dos tornillos y el alojamiento de la lámpara. Desconecte el conector del cableado antes de quitar el alojamiento de la lámpara.
3. Desmonte los dos tornillos y el conjunto del reflector.
4. Desmonte la lámparas tirando de ésta directamente hacia fuera del portalámparas.

5. Monte una nueva lámpara.
6. Vuelva a montar el alojamiento de la lámpara.

### Tipo LED

Haga cambiar las lámparas en un taller.

## Luz de la matrícula

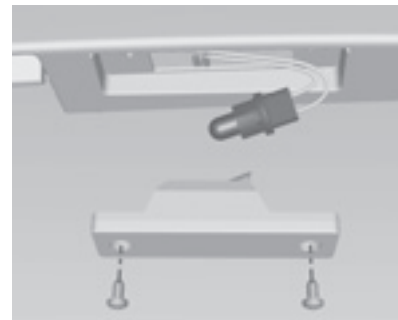

1. Desenrosque los dos tornillos.
2. Extraiga la caja de la lámpara hacia abajo, sin tirar del cable.  
Gire el portalámparas en sentido antihorario para desenclavar.

3. Desmonte la lámpara del portálámparas y sustituya la lámpara.
4. Inserte el portálámparas en la caja y gírelo en sentido horario.
5. Inserte la caja de la lámpara y fíjela usando un destornillador.

## Luces interiores

### Luces de cortesía

1. Para desmontarla, utilice un destornillador de punta plana y haga palanca en el lado contrario al del interruptor. (Tenga cuidado de no hacer arañazos).
2. Desmonte la lámpara.
3. Sustituya la lámpara.
4. Vuelva a montar el grupo óptico.

### Luz del compartimento de carga

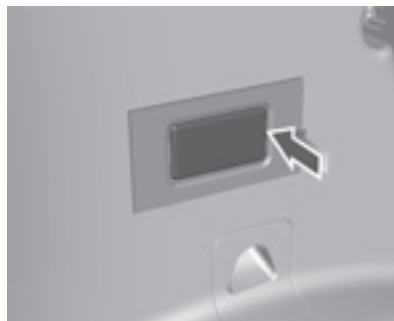

1. Extraiga la lámpara haciendo palanca con un destornillador.



2. Desmonte la lámpara.
3. Inserte la lámpara nueva.
4. Monte la lámpara.

## Sistema eléctrico

### Fusibles

El fusible de repuesto debe tener la misma especificación que el fusible defectuoso.

En una caja, encima del borne positivo de la batería, hay algunos fusibles principales. Si fuera necesario, hágalos cambiar en un taller.

Antes de sustituir un fusible, desconecte el interruptor correspondiente y el encendido.

Un fusible defectuoso puede reconocerse porque el hilo está fundido. No sustituya el fusible hasta que se subsane la causa de la avería.

Algunas funciones pueden estar protegidas por varios fusibles.

Puede haber fusibles insertados sin que la función esté disponible en el vehículo.

### Extractor de fusibles

Puede haber un extractor de fusibles en la caja de fusibles del compartimento del motor.

Coloque el extractor de fusibles sobre los diversos tipos de fusible, desde la parte superior o lateral, y extraiga el fusible.

### Caja de fusibles del compartimento del motor



La caja de fusibles está en el compartimento del motor.

Desenclave la tapa, levántela y retírela.

### Nota

Es posible que no todas las descripciones de las cajas de fusibles en el manual sean aplicables a su vehículo.

Cuando compruebe la caja de fusibles, consulte la etiqueta de la misma.





**N.º Circuito**

- 1 Bomba de combustible
- 2 Relé de la luz de estacionamiento
- 3 Relé de velocidad baja del ventilador
- 4 Velocidad alta del ventilador
- 5 Aire acondicionado
- 6 Relé de velocidad alta del ventilador
- 7 Relé del aire acondicionado
- 8 ABS 2
- 9 Luz de estacionamiento IZQ
- 10 Luz de estacionamiento DER
- 11 Faros antiniebla
- 12 Velocidad baja del ventilador
- 13 ABS 1
- 14 Relé de los faros antiniebla
- 15 Relé de bomba de combustible

**N.º Circuito**

- 16 Fusible de repuesto
- 17 Relé de la luz de alta
- 18 Guiñadas
- 19 Luz baja IZQ
- 20 Luz baja DER
- 21 Fusible de repuesto
- 22 Fusible de repuesto
- 23 Encendido 2 / motor de arranque
- 24 Encendido 1 / accesorios
- 25 Luces de emergencia
- 26 Bocina
- 27 Relé de la luz baja
- 28 Relé del claxon
- 29 Relé principal del motor
- 30 El encendido
- 31 EMS 1
- 32 EMS 2

**N.º Circuito**

- 33 Batería del salpicadero
- 34 –
- 35 Asiento calefactado
- 36 Relé del asiento calefactado
- 37 Módulo de control del motor
- 38 –
- 39 Fusible de repuesto

**Caja de fusibles del tablero de instrumentos**

El bloque de fusibles interior está situado en la parte inferior del tablero de instrumentos, en el lado del conductor.



1. Abra la tapa del panel de fusibles tirando hacia fuera de la parte superior.



2. Desmonte la tapa del panel de fusibles en diagonal.



### N.º Circuito

- 1 Limpialuneta
- 2 Espejo / retrovisor exterior
- 3 Faro
- 4 Retrovisores eléctricos
- 5 Cierre centralizado
- 6 Limpiaparabrisas
- 7 -
- 8 Luz de marcha atrás
- 9 Intermitentes
- 10 Desempañador trasero
- 11 Piloto antiniebla
- 12 Cuadro de instrumentos
- 13 Módulo de control del motor del ventilador
- 14 Airbag
- 15 Componente antirrobo / conector de diagnóstico

## N.º Circuito

- 16 Módulo de control del cambio
- 17 Levantavidrios eléctricos traseros
- 18 Radio / cierre centralizado por mando a distancia / mando a distancia
- 19 Módulo de control del motor (ECM) / componente antirrobo
- 20 Levantavidrios eléctricos delanteros
- 21 Encendedor de cigarrillos
- 22 Luz de freno
- 23 Motor de arranque
- 24 Radio / reloj / cierre centralizado por mando a distancia / luz interior
- 25 SDM
- 26 Chevystar

## Herramientas del vehículo

### Herramientas

#### Vehículos con rueda de repuesto

El gato y las herramientas están en un compartimento portaobjetos en el compartimento de carga, encima de la rueda de repuesto. Rueda de repuesto ⇨ 173.



Rueda de repuesto de tamaño normal ⇨ 173

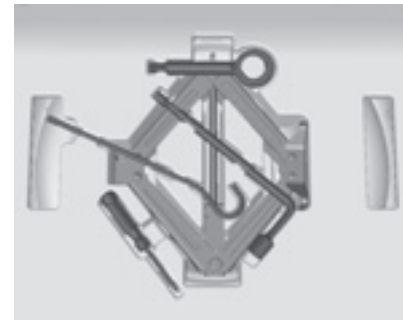

## Llantas y neumáticos (En las versiones así equipadas)

### Estado de los neumáticos, estado de las llantas

Conduzca lentamente sobre los cordones de la vereda y, si es posible, en ángulo recto. Rodar sobre superficies con bordes agudos puede dañar los neumáticos y las llantas. Al estacionar, no aprisione los neumáticos contra el cordón de la vereda.

Compruebe periódicamente si las llantas están dañadas. En caso de daños o desgaste excesivo, recurra a la ayuda de un taller.

### Neumáticos de invierno

Los neumáticos de invierno ofrecen mayor seguridad a temperaturas inferiores a 7 °C y, por tanto, deberían montarse en todas las ruedas.

## Designaciones de los neumáticos

p. ej., **215/60 R 16 95 H**

- 215** = Anchura del neumático, en mm
- 60** = Relación de sección (altura del neumático respecto a la anchura) en %
- R** = Tipo de cubierta: Radial
- RF** = Tipo: RunFlat
- 16** = Diámetro de la llanta, en pulgadas
- 95** = Índice de carga; p. ej.: 95 es equivalente a 690 kg
- H** = Letra del código de velocidad

Letra del código de velocidad:

- Q** = hasta 160 km/h
- S** = hasta 180 km/h
- T** = hasta 190 km/h
- H** = hasta 210 km/h
- V** = hasta 240 km/h
- W** = hasta 270 km/h

## Presión de los neumáticos

Compruebe la presión de los neumáticos en frío, al menos cada 14 días y antes de cualquier viaje largo. No olvide la rueda de repuesto.

Desenrosque el tapón de la válvula.

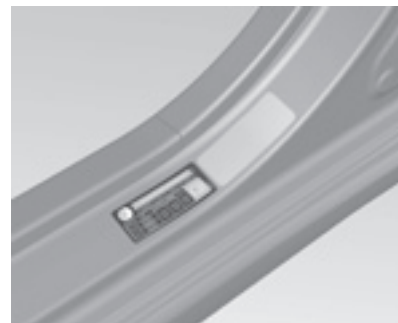

Presión de los neumáticos ⇄ 194 y en la etiqueta colocada en el marco de la puerta delantera izquierda.

Los datos sobre presiones son válidos para neumáticos fríos. Son aplicables a neumáticos de verano y de invierno.

La rueda de repuesto se debe inflar siempre con la presión especificada para carga completa.

La presión de los neumáticos ECO sirve para reducir el consumo de combustible.

Una presión de los neumáticos incorrecta afectará negativamente a la seguridad, a la maniobrabilidad del vehículo, al confort y al consumo de combustible, además de aumentar el desgaste de los neumáticos.

### **⚠ Peligro**

Si la presión es insuficiente, los neumáticos pueden calentarse considerablemente, pudiendo producirse desperfectos internos que pueden llegar a provocar el desprendimiento de la banda de rodadura e incluso un reventón del neumático cuando se circula a gran velocidad.

## **Profundidad del dibujo**

Compruebe regularmente la profundidad del dibujo.

Por motivos de seguridad, los neumáticos deben sustituirse al alcanzar el dibujo una profundidad de 2-3 mm (neumáticos de invierno: a los 4 mm).

Por motivos de seguridad, se recomienda que la profundidad del dibujo de los neumáticos de un eje no varíe en más de 2 mm.



La profundidad mínima autorizada legalmente (1,6 mm) se ha alcanzado cuando el dibujo muestra un indicador de desgaste (TWI = Tread Wear Indicator). Su posición se indica mediante marcas en el flanco del neumático.

Si el desgaste delante fuese mayor que detrás, cambie las ruedas delanteras por las traseras. Asegúrese de que la dirección de giro de las ruedas sea la misma de antes.

Los neumáticos envejecen, aunque no se usen. Le recomendamos sustituir los neumáticos cada 6 años.

## **Cambio del tamaño de neumáticos y llantas**

Si se utilizan neumáticos con un tamaño diferente a los montados de fábrica, puede ser necesario reprogramar el velocímetro, así como la presión nominal de los neumáticos, y realizar otras modificaciones en el vehículo.

Al cambiar a neumáticos de otro tamaño, haga sustituir la pegatina con la presión de los neumáticos.

**⚠ Peligro**

El uso de cubiertas o neumáticos inapropiados puede dar lugar a accidentes y a la anulación del permiso de circulación de su vehículo.

**⚠ Peligro**

No utilice llantas y neumáticos de tipos y tamaños diferentes a los montados originalmente en el vehículo. Esto puede menoscabar la seguridad y las prestaciones del vehículo. Podría dar lugar a fallos de manejo o vuelcos y graves lesiones. Cuando sustituya los neumáticos, asegúrese de montar los cuatro neumáticos del mismo tamaño, tipo, perfil, marca y capacidad de carga. El uso de cualquier otro tamaño o tipo de neumático podría alterar gravemente la suspensión, el manejo, la altura sobre

el suelo, la distancia de frenado, la holgura respecto a la carrocería y la fiabilidad del velocímetro.

**Tazas**

Se deben utilizar tazas y neumáticos homologados por el fabricante para el vehículo correspondiente, que cumplen todos los requisitos de la combinación de llanta y neumático.

Si no se utilizan tazas y neumáticos homologados por el fabricante, los neumáticos no deben disponer de nervadura de protección radial.

Las tazas no deben menoscabar la refrigeración de los frenos.

**⚠ Peligro**

El uso de neumáticos o tazas inadecuados puede dar lugar a la pérdida repentina de presión y, por tanto, ocasionar un accidente.

**Cadenas para nieve**

Sólo se pueden utilizar cadenas en las ruedas delanteras.

Utilice siempre cadenas de eslabones finos, que no sobresalgan más de 10 mm del dibujo del neumático y de los lados interiores (incluido el cierre de la cadena).

**⚠ Peligro**

Los daños pueden ocasionar un reventón del neumático.

## Cambio de ruedas

La combinación de neumáticos distintos podría provocar la pérdida del control mientras conduce.

Si combina neumáticos de diferentes tamaños, marcas o tipos (neumáticos radiales y de cubierta mixta), el vehículo podría no maniobrar correctamente y sufrir un accidente. El uso de neumáticos de diferentes tamaños, marcas o tipos también puede ocasionar daños en el vehículo. Utilice neumáticos del tamaño, marca y tipo correctos en todas las ruedas.

Se deben efectuar los preparativos y observar las indicaciones siguientes:

- Salga de la carretera hasta un lugar seguro que esté apartado del tráfico.
- Aparque el vehículo en una superficie nivelada, firme y no deslizante. Las ruedas delanteras deben estar en posición de marcha en línea recta.
- Accione el freno de estacionamiento y engrane la primera o la marcha atrás.

- Pare el motor y quite la llave de contacto.
- Encienda las luces de emergencia.
- Coloque un calzo, un bloque de madera o piedras delante y detrás de la rueda diagonalmente opuesta a la rueda que va a cambiar.
- Todos los pasajeros deben salir del vehículo.
- Saque la rueda de repuesto.
- Nunca cambie más de una rueda simultáneamente.
- Utilice el gato únicamente para cambiar las ruedas en caso de pinchazo, no para el cambio estacional de neumáticos de invierno o de verano.
- Si el terreno es blando, debe colocarse debajo del gato una base estable, con un grosor máximo de 1 cm.
- No debe haber personas ni animales dentro del vehículo cuando se utilice el gato.
- No se meta nunca debajo de un vehículo que esté alzado con un gato.

- No arranque el vehículo mientras esté levantado con el gato.
- Limpie las tuercas de rueda y las roscas antes de montar la rueda.



1. Desenclave los tapones de las tuercas de rueda con un destornillador y desmóntelos.

### **⚠ Peligro**

El cambio de ruedas es una tarea que puede presentar riesgos de lesiones. Nunca meta su cuerpo o parte de él debajo del automóvil o dentro del mecanismo del gato.



2. Despliegue la llave para ruedas y móntela asegurándose de su correcta colocación y afloje cada tuerca de rueda media vuelta.



3. Gire la manivela del gato para subir ligeramente la cabeza de elevación y coloque el gato verticalmente en la posición marcada con el semicírculo.



4. Acople la manivela al gato y luego acople la llave a la manivela del gato correctamente.

Luego suba el gato para que la cabeza de elevación encaje firmemente en la posición.



5. Gire la llave, comprobando la posición correcta del gato, hasta que la rueda se despegue del suelo.
6. Desenrosque las tuercas de rueda.
7. Cambie la rueda.
8. Enrosque las tuercas de rueda.
9. Baje el vehículo.
10. Inserte completamente la llave para ruedas y apriete las tuercas siguiendo un orden en cruz. El par de apriete es de 120 Nm.
11. Alinee el orificio para la válvula en la taza con la válvula del neumático antes del montaje.



Monte los tapones de las tuercas de rueda.

12. Guarde la rueda sustituida y las herramientas del vehículo. Para evitar ruido de traqueteo, gire la cabeza del tornillo hasta que la parte superior e inferior del gato estén totalmente ajustadas en la caja de herramientas después de devolver el gato a su posición original. Asegúrese también de que haya cierta holgura entre el gato y las herramientas del vehículo. Herramientas ⇨ 167.
13. Compruebe la presión del neumático montado y el par de apriete de las tuercas de rueda lo antes posible.

Haga reparar o sustituir el neumático averiado.

## Rueda de repuesto (En las versiones así equipadas) Rueda de repuesto compacta

La rueda de repuesto puede clasificarse como una rueda de emergencia dependiendo del tamaño respecto a las otras ruedas montadas y de la legislación nacional.

La rueda de repuesto tiene una llanta de acero.

El uso de una rueda de repuesto de menor tamaño que las demás ruedas, o junto con neumáticos de invierno, puede afectar al comportamiento de marcha. Haga sustituir el neumático averiado lo antes posible.



La rueda de repuesto está situada en el compartimento de carga, debajo de la cubierta del piso. Está fijada en el rebaje mediante una tuerca de mariposa.

El hueco de la rueda de repuesto no está diseñado para todos los tamaños de neumáticos permitidos. Si una rueda es más ancha que la de repuesto, se debe guardar en el hueco de la rueda de repuesto después de cambiar las ruedas; la cubierta del piso puede colocarse encima de la rueda que sobresale.

### Atención

Este tipo de rueda de repuesto es sólo para uso temporal en caso de emergencia.

Sustituya la rueda de repuesto por una rueda normal lo antes posible.

No utilice cadenas.

No monte ningún neumático en esta llanta que no sea idéntico al original.

No la monte en otros vehículos.

### Rueda de emergencia

El uso de la rueda de emergencia puede afectar al comportamiento de marcha. Haga sustituir o reparar el neumático averiado lo antes posible.

Sólo debe montarse una rueda de emergencia. No conduzca a más de 80 km/h. Tome las curvas despacio. No utilice la rueda durante un período de tiempo prolongado.

Cadenas para nieve ⇨ 170.

### Rueda de repuesto de tamaño normal

El uso de una rueda de repuesto de igual tamaño que las demás ruedas, o junto con neumáticos de invierno, puede afectar al comportamiento de marcha. Haga sustituir el neumático defectuoso lo antes posible.



La rueda de repuesto está situada en el compartimento de carga, debajo de la cubierta del piso. Está fijada en el rebaje mediante una tuerca de mariposa.

### Neumáticos con dirección de rodadura

Los neumáticos con dirección de rodadura deben montarse para que rueden en el sentido de marcha. La dirección de rodadura se indica mediante un símbolo (p. ej., una flecha) en el flanco.

Si las ruedas se montan en sentido contrario a la dirección de rodadura:

- Puede verse afectado el comportamiento de marcha. Haga sustituir o reparar el neumático averiado lo antes posible.
- No conduzca a más de 80 km/h.
- Se debe conducir con mucha precaución en caso de lluvia y nieve.

## Arranque con cables

No arranque con cargadores rápidos.

Un vehículo con la batería descargada puede ponerse en marcha con cables auxiliares de arranque y la batería de otro vehículo.

### ⚠ Peligro

Tenga mucho cuidado cuando arranque con cables auxiliares. Cualquier desviación de las instrucciones siguientes puede ocasionar lesiones o daños materiales ocasionados por la explosión de la batería o daños en los sistemas eléctricos de ambos vehículos.

### ⚠ Peligro

Evite el contacto de la batería con los ojos, la piel, la ropa y las superficies pintadas. El líquido contiene ácido sulfúrico, que puede

ocasionar lesiones y daños en caso de contacto directo con el mismo.

- No exponga la batería a llamas descubiertas o chispas.
- Una batería descargada puede helarse a temperaturas próximas a 0 °C. Descongele la batería antes de conectar los cables auxiliares de arranque.
- Lleve anteojos y ropa de protección cuando manipule una batería.
- Utilice una batería auxiliar de la misma tensión (12 V). Su capacidad (Ah) no debe ser muy inferior a la de la batería descargada.
- Utilice cables auxiliares de arranque con bornes aislados y una sección mínima de 16 mm<sup>2</sup>.
- No desconecte la batería descargada del vehículo.
- Desconecte todos los consumidores eléctricos innecesarios.
- No se apoye sobre la batería durante el arranque con los cables auxiliares.

- No deje que los bornes de un cable toquen los del otro cable.
- Los vehículos no deben entrar en contacto durante el proceso de arranque con cables.
- Accione el freno de estacionamiento; cambio manual en punto muerto, cambio automático en P.

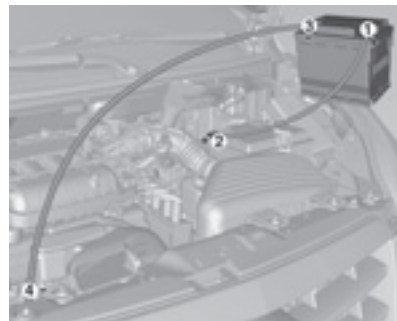

Conecte los cables en el siguiente orden:

1. Conecte el cable rojo al borne positivo de la batería auxiliar.
2. Conecte el otro extremo del cable rojo al borne positivo de la batería descargada.

3. Conecte el cable negro al borne negativo de la batería auxiliar.
4. Conecte el otro extremo del cable negro a un punto de masa del vehículo, como el bloque del motor o un tornillo de montaje del motor. Conéctelo lo más lejos posible de la batería descargada, como mínimo a 60 cm.

Coloque los cables de forma que no puedan engancharse en piezas giratorias del compartimento del motor.

Para arrancar el motor:

1. Arranque el motor del vehículo que suministra la corriente.
2. Arranque el otro motor unos 5 minutos después. Los intentos de arranque se deben realizar en intervalos de 1 minuto y no deben durar más de 15 segundos.
3. Deje ambos vehículos al ralenti durante unos 3 minutos con los cables todavía conectados.

4. Conecte un consumidor eléctrico (p. ej., las luces o la luneta térmica trasera) en el vehículo que recibe corriente.
5. Invierta exactamente el orden anterior para desconectar los cables.

## Remolcado

### Remolcado del vehículo

Si necesita remolcar su vehículo, utilice nuestra red de servicio o un servicio de grúa profesional.

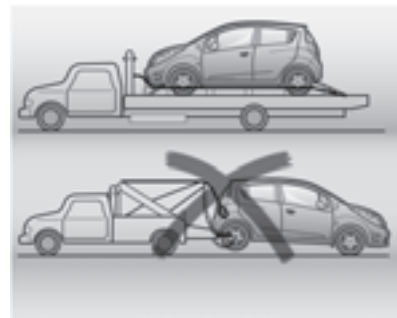

El mejor método es transportar el vehículo mediante un vehículo de rescate.

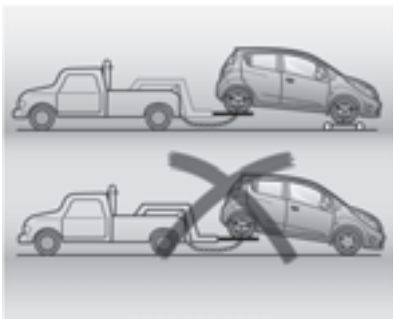
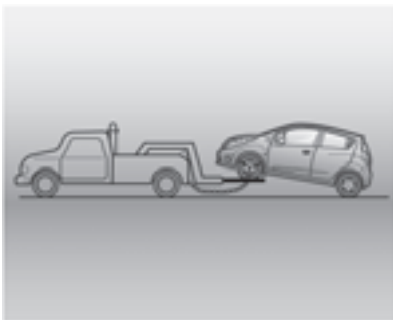

Si se remolca de 2 ruedas, deben elevarse las ruedas motrices delanteras y remolcarse con las ruedas delanteras bloqueadas.

Observe los siguientes procedimientos cuando remolque un vehículo:

- No debe quedar ningún ocupante en el vehículo remolcado.
- Suelte el freno de estacionamiento del vehículo remolcado y ponga el cambio en punto muerto.
- Conecte las luces de emergencia.
- Mantenga los límites de velocidad.

Si no fuera posible remolcar el vehículo mediante un vehículo de rescate, proceda del siguiente modo:

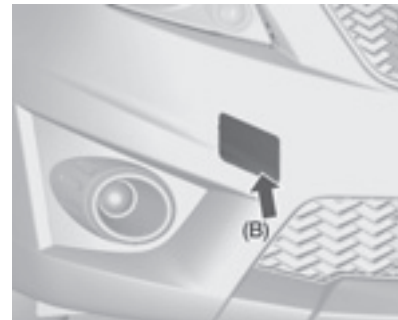

Desenclave la tapa pulsando en la posición de la flecha (A - modelo básico / B - modelo con paquete especial) y desmonte la tapa.

La argolla de remolque se guarda con las herramientas del vehículo ⇨ 167.



Enrosque la argolla de remolque todo lo posible hasta que quede en posición horizontal.

Fije un cable de remolque – o mejor una barra de remolque – a la argolla.

La argolla de remolque sólo debe utilizarse para remolcar y no para el rescate del vehículo.

Conecte el encendido para desbloquear el volante y para que funcionen las luces de freno, la bocina y los limpiaparabrisas.

Cambio en punto muerto.

### Atención

Conduzca despacio. Evite los tirones. Las fuerzas de tracción excesivas podrían dañar el vehículo.

Si el motor no está en marcha, se requiere mucha más fuerza para frenar y dirigir el vehículo.

Para evitar que entre humo del escape del vehículo tractor, conecte el sistema de recirculación de aire y cierre las ventanillas.

Vehículos con cambio automático: No remolque el vehículo usando la argolla de remolque.

Si se remolca el vehículo con un cable de remolque, el cambio automático puede sufrir daños graves.

Cuando remolque un vehículo con cambio automático, utilice una plataforma o un equipo para levantar las ruedas.

Vehículos con cambio manual: El vehículo debe remolcarse hacia adelante, sin superar una velocidad de

88 km/h. En todos los demás casos, o si el cambio está averiado, el eje delantero debe levantarse del suelo. Recorra a la ayuda de un Concesionario Oficial o Taller Autorizado Chevrolet.

Tras el remolcado, desenrosque la argolla de remolque.

**A (modelo básico):** Inserte la tapa en el lado izquierdo y cierre la tapa.

**B (modelo con paquete especial):** Inserte la tapa en la parte inferior y cierre la tapa.

El mejor método es transportar el vehículo mediante un vehículo de rescate.

## Remolcado de otro vehículo



La argolla de remolque trasera está debajo del parachoques trasero.

La argolla de remolque sólo debe utilizarse para remolcar y no para el rescate de otro vehículo.

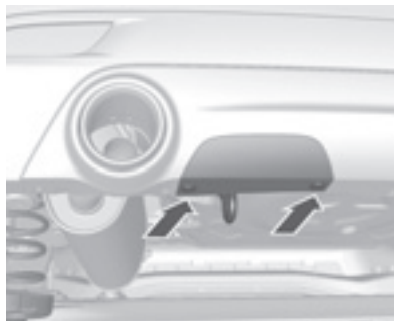

Si su vehículo tiene una tapa en el parachoques trasero, delante de la argolla de remolque trasera, quite los dos clips de la tapa. Desenclave la tapa tirando hacia atrás.

Tras el remolcado, vuelva a montar la tapa firmemente.

### Atención

Conduzca despacio. Evite los tirones. Las fuerzas de tracción excesivas podrían dañar el vehículo.

## Cuidado del aspecto

### Cuidado exterior

#### Cerraduras

Las cerraduras se lubrican en fábrica con una grasa de alta calidad para cilindros de cerradura. Utilice un producto descongelante sólo en un caso absolutamente necesario, pues su efecto desengrasante perjudica el funcionamiento de las cerraduras. Después de usar un producto descongelante, haga engrasar las cerraduras en un taller.

#### Lavado

La pintura del vehículo está expuesta a las influencias ambientales. Lave y encere el vehículo con regularidad. Si utiliza túneles de lavado automático, seleccione un programa que incluya la aplicación de cera.

Los excrementos de aves, los insectos muertos, la resina, el polen, etc., se deben limpiar lo antes posible, ya que contienen componentes agresivos y pueden dañar la pintura.

Si utiliza un túnel de lavado, cumpla las instrucciones del fabricante. Los limpiaparabrisas y el limpialuneta deben estar desconectados. Bloquee el vehículo para que la tapa del depósito de combustible no pueda abrirse. Desmonte la antena y accesorios externos como portaequipajes de techo, etc.

Si se lava el vehículo a mano, deben enjuagarse bien las zonas interiores de los pasarruedas.

Limpie también los rebordes interiores y los pliegues en las puertas y el capó abiertos, así como las zonas de la carrocería cubiertas por los mismos.

Haga engrasar las bisagras de todas las puertas en un taller.

No limpie el compartimento del motor con chorro de vapor o aparatos de alta presión.

Enjuague bien el vehículo y frótelos con una gamuza. Enjuague la gamuza con frecuencia. Utilice gamuzas distintas para las superficies pin-

tadas y para los cristales; los restos de cera en los cristales dificultan la visibilidad.

No utilice objetos duros para eliminar manchas de alquitrán. Utilice spray para eliminar alquitrán de las superficies pintadas.

### Luces exteriores

Las tapas de los faros y de otras luces son de plástico. No utilice productos abrasivos o cáusticos; no utilice un rascador de hielo ni los limpie en seco.

### Abrillantado y encerado

Encere el vehículo con regularidad (a más tardar, cuando el agua no resbale formando perlas). En caso contrario, la pintura se reseca.

Sólo es necesario abrillantar la pintura si ésta tiene adheridas sustancias sólidas o si se ha puesto mate y tiene mal aspecto.

El abrillantado con silicona forma una película protectora, con lo que no es necesario encerar.

Las partes de plástico de la carrocería no se deben tratar con cera ni abri-llantadores.

### Cristales de ventanillas y escobillas de los limpiaparabrisas

Utilice un paño suave que no suelte pelusas o una gamuza con limpiacristales y quitainsectos.

Al limpiar la luneta trasera, procure no dañar la resistencia térmica del interior de la luneta.

Para retirar el hielo manualmente, se debe utilizar un rascador de hielo de filo agudo. Presione el rascador firmemente contra el cristal para que no quede suciedad debajo del mismo que pueda rayar el cristal.

Si las escobillas dejan rastros, pueden limpiarse con un paño suave y limpiacristales.

### Ruedas y neumáticos

No use equipos de limpieza a alta presión.

Limpie las llantas con un limpiador de llantas de pH neutro.



Las llantas están pintadas y pueden tratarse con los mismos productos que la carrocería.

### **Daños en la pintura**

Repare los pequeños desperfectos en la pintura con rotulador de retoque antes de que se forme óxido. Acuda a un taller si hay daños mayores en la pintura o zonas oxidadas.

### **Paquete especial y kit de carrocería**

- Al remolcar, tenga cuidado para evitar daños por el cable de remolque. Desmonte la tapa del para-choques antes de remolcar.
- Altura sobre el suelo reducida. Conduzca despacio sobre rampas, badenes o cordón de la vereda.
- Utilice un apoyo para elevar el vehículo.
- Para evitar daños y roturas en la carrocería, se recomienda subir el coche a un vehículo de rescate para su transporte.

### **Bajos del vehículo**

Los materiales corrosivos que se emplean para quitar el hielo y la nieve o evitar el polvo pueden acumularse en los bajos de la carrocería del vehículo. Si no elimina estos materiales, se puede acelerar la formación de corrosión y óxido.

Limpié regularmente con abundante agua los bajos de la carrocería del vehículo para eliminar estos materiales.

Tenga cuidado de limpiar cualquier zona en la que se pueda acumular barro y otros materiales. Desprenda cualquier sedimento acumulado en las zonas cerradas antes de enjuagarlas con agua.

### **Cuidado interior**

#### **Habitáculo y tapicería**

El interior del vehículo, incluido el salpicadero y los revestimientos, sólo debe limpiarse con un paño seco o con producto para limpieza de interiores.

El tablero de instrumentos sólo debe limpiarse con un paño suave húmedo.

Limpié la tapicería con una aspiradora y un cepillo. Elimine las manchas con un limpiador para tapicerías.

Los tejidos de la ropa pueden desteñir. Esto podría ocasionar decoloraciones visibles, especialmente en las tapicerías de colores claros. Las manchas y decoloraciones deberían limpiarse lo antes posible.

Limpié los cinturones de seguridad con agua templada o limpiador para interiores.

#### **Atención**

Cierre las fijaciones de velcro, ya que los cierres de velcro abiertos de la ropa pueden dañar el tapizado de los asientos.

### **Piezas de plástico y de goma**

Las piezas de plástico y goma pueden limpiarse con los mismos productos que la carrocería. En caso necesario, utilice un limpiador para interiores. No use ningún otro producto. Evite especialmente el uso de disolventes y nafta. No use equipos de limpieza a alta presión.

## Servicio y mantenimiento

Información general .....	183
Mantenimiento programado .....	183
Piezas, líquidos y lubricantes recomendados .....	184

## Información general

### Información de servicio

Para garantizar la seguridad y la economía de funcionamiento del vehículo, así como para mantener su valor, es de vital importancia realizar todos los trabajos de mantenimiento en los intervalos correctos, según lo especificado.

El plan de revisiones detallado y actualizado para su vehículo está disponible en el Concesionario oficial o taller autorizado Chevrolet.

## Mantenimiento programado

### Servicios adicionales

### Condiciones de funcionamiento extremas

Las condiciones de funcionamiento extremas se dan cuando ocurre con frecuencia al menos uno de los siguientes factores:

- Conducción repetida en trayectos cortos, de menos de 10 km.
- Conducción en tráfico con retenciones con el motor al ralentí durante largos periodos de tiempo o conduciendo a baja velocidad.
- Conducción por carreteras polvorientas.
- Conducción en terrenos con pendientes pronunciadas o montañosos.
- Conducción con remolque.

- Conducción en ciudad con tráfico denso, donde la temperatura exterior normalmente alcanza los 32 °C o más.
- Conducción como taxi, vehículo de policía o de reparto.
- Conducción frecuente con temperaturas exteriores inferiores al punto de congelación.

Los vehículos de policía, taxis y vehículos de autoescuela también se clasifican como sujetos a condiciones de funcionamiento extremas.

En condiciones de funcionamiento extremas, puede ser necesario realizar determinados trabajos de servicio programado con mayor frecuencia que en los intervalos prescritos.

Pida asesoramiento técnico sobre los requisitos de servicio en función de las condiciones de funcionamiento específicas de su vehículo.

## Piezas, líquidos y lubricantes recomendados

### Líquidos y lubricantes recomendados

Utilice sólo productos que hayan sido comprobados y homologados. Los daños resultantes del uso de materiales no homologados no serán cubiertos por la garantía.

#### Peligro

Los líquidos, lubricantes y combustibles son peligrosos y pueden ser tóxicos. Deben manipularse con cuidado. Preste atención a la información que figura en los envases.

### Aceite del motor

El aceite del motor se identifica por su calidad y su viscosidad. La calidad es más importante que la viscosidad a la hora de seleccionar qué aceite del motor se va a usar.

**Calidad del aceite del motor**  
ACEA-A3/B3, API SM: motores nafteros

### Reposición del aceite del motor

Se pueden mezclar aceites motor de diferentes fabricantes y marcas, siempre que cumplan los requisitos del aceite de motor calidad y viscosidad.

Si no hay disponible aceite de la calidad requerida, se puede usar hasta un máximo de 1 litro de A3/B3 (sólo una vez entre cada cambio de aceite). La viscosidad debe ser del grado correcto.

Se prohíbe expresamente el uso de aceite de motor con calidad ACEA A1/B1 o A5/B5 solamente, ya que se pueden ocasionar daños en el motor a largo plazo en determinadas condiciones de funcionamiento.

### Aditivos adicionales para el aceite de motor

El uso de aditivos para el aceite de motor podría causar daños y anular la garantía.

### **Grados de viscosidad del aceite del motor**

Utilice sólo las siguientes viscosidades de aceite del motor:

#### **ACEA-A3/B3, API SM:**

Hasta -25 °C y menos: 0W-30, 0W-40

Hasta -25 °C: 5W-30, 5W-40

Hasta -20 °C: 10W-30, 10W-40

El grado de viscosidad SAE informa sobre la fluidez del aceite.

El aceite multigrado se identifica mediante dos cifras. La primera cifra, seguida por una W, indica la viscosidad a bajas temperaturas y la segunda cifra indica la viscosidad a altas temperaturas.

### **Refrigerante y anticongelante**

Utilice sólo anticongelante y refrigerante de larga duración (LLC) biodegradable.

En países con clima templado, el refrigerante ofrece protección anticongelante hasta unos -35 °C. En países con clima frío, el refrigerante ofrece

protección anticongelante hasta unos -50 °C. Esta concentración debería mantenerse durante todo el año.

Se debe mantener una concentración suficiente de anticongelante.

Los aditivos para el refrigerante, destinados a ofrecer protección adicional contra la corrosión o a sellar fugas menores, pueden causar problemas de funcionamiento. El fabricante no se hace responsable de las consecuencias del uso de aditivos para el refrigerante.

### **Líquido de frenos**

Utilice sólo nuestro líquido de frenos autorizado para este vehículo (DOT 4).

Con el tiempo, el líquido de frenos absorbe humedad que reduce la eficacia del sistema de frenos. Por eso se debe sustituir el líquido de frenos en el intervalo especificado.

El líquido de frenos debe guardarse en un envase cerrado para evitar la absorción de agua.

Asegúrese de que el líquido de frenos no se contamine.

### **Líquido de la dirección asistida**

Utilice sólo Dexron VI.

### **Aceite del cambio manual**

Utilice sólo aceite XGP SAE 75W85W.

### **Aceite del cambio automático**

Utilice ESSO JWS 3317.

## Planes de revisiones

○: Inspeccionar estos puntos y las piezas relacionadas. Si fuera necesario, corregir, limpiar, rellenar, ajustar o reemplazar.

●: Reponer o cambiar.

	al año <sup>1)</sup>	1	2	3	4	5	6	7	8	9	10
	kms (x1000)	10	20	30	40	50	60	70	80	90	100
<b>SISTEMA DE CONTROL DEL MOTOR</b>											
Correa de accesorios <sup>2)</sup>		○	○	○	○	○	○	○	○	○	○
Aceite del motor y filtro de aceite del motor <sup>3)</sup>		●	●	●	●	●	●	●	●	●	●
Mangueras y conexiones del sistema de enfriamiento del motor		○	○	○	○	○	○	○	○	○	○
Fluido refrigerante del motor <sup>4)</sup>		○	○	○	○	○	○	○	○	○	○
Filtro de combustible		○	○	○	○	○	○	○	○	○	○
Líneas de combustible y conexiones		○	○	○	○	○	○	○	○	○	○
Filtro de aire del motor <sup>5)</sup>		●	●	●	●	●	●	●	●	●	●
Bujías de encendido		○	○	●	○	○	●	○	○	●	○
Cables de bujía		○	○	○	●	○	○	○	●	○	○
Holgura de válvulas <sup>6)</sup>	Inspeccione y ajuste: cada 160.000 kms o 10 años.										
Tuberías de vapor y depósito canister					○				○		
Respiradero del cárter				○			○			○	

1) Lo que ocurra primero.

2) Comprobar/ajustar la tensión de la correa dentro de 6 meses o 5.000 kms después de haber instalado una correa nueva o haber adquirido el vehículo.

1) Lo que ocurra primero.

2) Comprobar/ajustar la tensión de la correa dentro de 6 meses o 5.000 kms después de haber instalado una correa nueva o haber adquirido el vehículo.

## Planes de revisiones

○: Inspeccionar estos puntos y las piezas relacionadas. Si fuera necesario, corregir, limpiar, rellenar, ajustar o reemplazar.

●: Reponer o cambiar.

	al año <sup>1)</sup>	1	2	3	4	5	6	7	8	9	10
	kms (x1000)	10	20	30	40	50	60	70	80	90	100
Cadena de distribución del motor	Sustituir cada 250.000 kms o 10 años.										
<b>CHASIS Y CARROCERÍA</b>											
Filtro de aire del habitáculo (A/C) <sup>7)</sup>	●	●	●	●	●	●	●	●	●	●	●
Línea de escape y soportes	○	○	○	○	○	○	○	○	○	○	○
Fluido del sistema de frenos <sup>8)</sup>	○	○	●	○	○	○	●	○	○	●	○
Pastillas y discos de frenos delanteros <sup>9)</sup>	○	○	○	○	○	○	○	○	○	○	○
Zapatillas y tambores de frenos traseros <sup>9)</sup>	○	○	○	○	○	○	○	○	○	○	○
Freno de estacionamiento	○	○	○	○	○	○	○	○	○	○	○
Líneas y conexiones del sistema de frenos (incluido el servofreno)	○	○	○	○	○	○	○	○	○	○	○
Aceite de la transmisión manual <sup>10)</sup>	Sustituir cada 160.000 kms o 10 años.										
Apriete y fijación de los tornillos y tuercas del chasis y los bajos	○	○	○	○	○	○	○	○	○	○	○
Fluido de la transmisión automática <sup>11)</sup>						●					●

3) Si el vehículo se utiliza en condiciones severas: conducción en trayectos cortos, marcha en ralentí prolongada, o circulación en zonas polvorrientas cambie el aceite y el filtro de aceite cada 5.000 kms o 6 meses, lo que ocurra primero. 4) Reemplace cada 240.000 kms o 5 años.

5) Inspeccione cada 5000 kms o 6 meses, si se circula por zonas polvorrientas. Si es necesario, corrija, limpie o reemplace.

6) Inspeccione y ajuste si se percibiese el sonido de excesiva holgura de válvulas o si se percibiese vacilación del motor.

7) Se requiere una mayor frecuencia de mantenimiento si se circula por zonas polvorrientas.

## Planes de revisiones

○: Inspeccionar estos puntos y las piezas relacionadas. Si fuera necesario, corregir, limpiar, rellenar, ajustar o reemplazar.

●: Reponer o cambiar.

	al año <sup>1)</sup>	1	2	3	4	5	6	7	8	9	10
	kms (x1000)	10	20	30	40	50	60	70	80	90	100
Estado de los neumáticos y presión de inflado. <sup>12)</sup>	Ver observación detallada abajo <sup>(12)</sup>										
Alineación de las ruedas <sup>13)</sup>	Inspeccionar si se observa alguna condición anormal										
Volante de dirección y varillaje	○	○	○	○	○	○	○	○	○	○	○
Líneas y fluido del sistema de dirección	○	○	○	○	○	○	○	○	○	○	○
Guardapolvos de los ejes de transmisión	○	○	○	○	○	○	○	○	○	○	○
Cinturones de seguridad, hebillas y anclajes	○	○	○	○	○	○	○	○	○	○	○
Lubricación de cerraduras, bisagras y pestillo de capó	○	○	○	○	○	○	○	○	○	○	○

8) Reemplace el fluido de freno cada 10.000 kms si el vehículo se maneja en condiciones severas:

- Conducción en montaña o terrenos montañosos.

- Remolque frecuente de un trailer.9) Si el vehículo se utiliza en condiciones severas: conducción en trayectos cortos, marcha en ralentí prolongada, o circulación en zonas polvorientas la frecuencia de mantenimiento es mayor.

10) Inspeccione cada 40.000 kms o 10 años: si es necesario reponga o reemplace.

11) Reemplace cada 50.000 kms si el vehículo es manejado en condiciones severas:

- Conducción en caminos polvorientos o,

- Conducción en montañas o caminos montañosos o,

- Conducción en denso tránsito urbano con temperaturas que superan los 32°C o,

- Se lo utiliza como vehículo de policía, taxi, o remis.

12) Se debe inspeccionar el estado de los neumáticos antes de conducir el vehículo y comprobar la presión de inflado con un manómetro cada vez que cargue combustible o, al menos, una vez al mes.

13) Si fuera necesario rote y balancee las ruedas.



## Planes de revisiones

○: Inspeccionar estos puntos y las piezas relacionadas. Si fuera necesario, corregir, limpiar, rellenar, ajustar o reemplazar.

●: Reponer o cambiar.

	al año <sup>1)</sup>	1	2	3	4	5	6	7	8	9	10
	kms (x1000)	10	20	30	40	50	60	70	80	90	100

## Datos técnicos

Identificación del vehículo .....	186
Datos del vehículo .....	188

### Identificación del vehículo

#### Número de identificación del vehículo

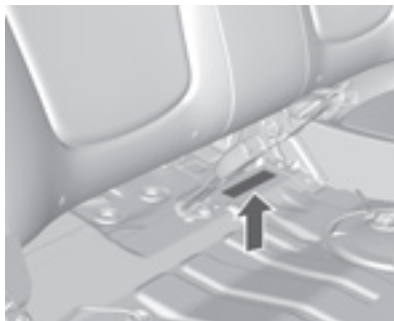

El número de identificación del vehículo está situado debajo del cojín del asiento trasero o en el compartimento del motor.

### Placa de características

#### Tipo 1



La etiqueta está pegada cerca del pestillo de la puerta del conductor.

## Tipo 2



La etiqueta está pegada cerca del pestillo de la puerta del acompañante.

## Datos del vehículo

### Datos del motor

Designación comercial	1.2 Gasolina
Distintivo del motor	B12D1
Número de cilindros	4
Cilindrada [cm <sup>3</sup> ]	1206
Potencia del motor [kW]	60
a rpm	6400
Par [Nm]	108
a rpm	4800
Tipo de combustible	Nafta
Octanaje (RON)	
recomendado	RON 97 ó Grado 3

Esta página no contiene información

---

## Prestaciones

Motor	1.0 D	1.2 D
Velocidad máxima <sup>2)</sup> [km/h]		
Cambio manual	151	162 <sup>3)</sup>
Cambio automático	143	-

---

<sup>2)</sup> La velocidad máxima indicada se puede alcanzar con el peso en vacío (sin conductor) más 200 kg de carga útil. El equipamiento opcional puede reducir la velocidad máxima indicada.

<sup>3)</sup> 164 km/h en zonas de gran altitud

## Pesos del vehículo

### Peso mín. en vacío, con conductor (75 kg)

	Motor	Cambio manual	Cambio automático
[kg]	1.0 D	980	995
	1.2 D	980 <sup>4)</sup>	-

### Peso máx. en vacío, con conductor (75 kg)

	Motor	Cambio manual	Cambio automático
[kg]	1.0 D	1065	1080
	1.2 D	1065 <sup>5)</sup>	-

### Peso máximo autorizado

	Motor	Cambio manual	Cambio automático
[kg]	1.0 D	1367	1385
	1.2 D	1367 <sup>6)</sup>	-

4) 1040 kg en zonas de gran altitud

5) 1055 kg en zonas de gran altitud

6) 1355 kg en zonas de gran altitud

---

## Dimensiones del vehículo

---

Longitud [mm]	3640
Anchura sin retrovisores exteriores [mm]	1597
Anchura con dos retrovisores exteriores [mm]	1910
Altura (sin antena) [mm], sin barras portaequipajes	1522
Altura (sin antena) [mm], con barras portaequipajes	1551
Longitud del piso del compartimento de carga [mm]	548
Anchura del compartimento de carga [mm]	987
Altura del compartimento de carga [mm]	435
Distancia entre ejes [mm]	2375
Díámetro de giro [m]	10

---



---

## Capacidades

### Aceite del motor

Motor	1.0 D	1.2 D
incluido el filtro [l]	3,75	3,75
entre MIN y MAX [l]	2,5/3,5	2,5/3,5

### Depósito de combustible

Nafta, capacidad nominal [l]	35
------------------------------	----

---

## Presiones de los neumáticos

Motor	Neumáticos	Confort, con carga hasta 3 personas		ECO con carga de hasta 3 personas		Con carga completa	
		delante	detrás	delante	detrás	delante	detrás
		[kPa/bar] ([psi])	[kPa/bar] ([psi])	[kPa/bar] ([psi])	[kPa/bar] ([psi])	[kPa/bar] ([psi])	[kPa/bar] ([psi])
1.0 D	155/80 R13, 155/70 R14	220/2,2 (32)	220/2,2 (32)	240/2,4 (35)	240/2,4 (35)	235/2,35 (34)	235/2,35 (34)
1.2 D	155/80 R13, 155/70R14	220/2,2 (32)	220/2,2 (32)	240/2,4 (35)	240/2,4 (35)	235/2,35 (34)	235/2,35 (34)
Todos	Rueda de repuesto compacta	420/4,2 (60)	420/4,2 (60)	-	-	420/4,2 (60)	420/4,2 (60)

## Información de clientes

Registro de datos del vehículo y privacidad ..... 195

### Registro de datos del vehículo y privacidad

#### Registadores de datos

El vehículo posee una serie de avanzados sistemas que supervisan y controlan diferentes datos del vehículo. Algunos datos se guardan durante el funcionamiento normal del vehículo para facilitar las reparaciones de los fallos detectados; otros datos son almacenados sólo en caso de accidente o incidente en los sistemas del vehículo que tienen una función de registro de datos, tales como el módulo de control de los airbags.

Los sistemas pueden registrar datos de diagnóstico sobre el estado del vehículo (p. ej., nivel de aceite o kilometraje) e información sobre su manejo (p. ej., régimen del motor, accionamiento de los frenos y utilización de los cinturones de seguridad).

Para la lectura de estos datos, son necesarios equipos especiales y acceso al vehículo. Algunos datos se transmiten electrónicamente a los

sistemas de diagnóstico global de Chevrolet cuando el vehículo se revisa en un taller para documentar el historial de servicio del vehículo. Esto permite al taller ofrecerle un servicio de mantenimiento y reparación más eficiente, adaptado a su vehículo, cada vez que vuelva al taller.

El fabricante no accederá a los datos sobre el comportamiento del conductor en caso de accidente, ni los facilitará a terceros, excepto:

- con autorización del propietario del vehículo o, en vehículos de leasing, con la del arrendatario
- por requerimiento policial o de organismos estatales equivalentes
- como parte de la defensa en caso de proceso judicial contra el fabricante
- por prescripción legal

Además, el fabricante podrá utilizar los datos de diagnóstico recopilados y recibidos:

- con fines de investigación propia
- para facilitarlos con fines de investigación, siempre que se garantice la confidencialidad y se demuestre la necesidad
- para compartir con otras organizaciones conjuntos de datos, no vinculados a un vehículo específico, con fines de investigación

## Información de clientes

### Oficinas de Asistencia al Cliente

#### CAC - Centro de Asistencia al Cliente Chevrolet



Puede contactar directamente a General Motors por teléfono sin costo desde cualquier lugar del país:

- **Argentina 0800-888-2438**
- **Uruguay 0800-24389**
- **Paraguay 009-800-542-0087**

Para acelerar la asistencia del CAC, tenga a mano la siguiente información:

- Número de identificación del vehículo - VIN (número de chasis).
- Nombre del establecimiento de la Red de Concesionarios o Talleres Autorizados Chevrolet que le ha atendido.
- Fecha de venta y kilometraje actual del vehículo.

### Chevrolet Road Service

El manual de las condiciones generales del programa Road Service, viene incluido en el juego de Información general que se entrega al propietario de un Chevrolet.

## Índice alfabético

### A

Accesorios y modificaciones del vehículo .....	143
Aceite del cambio automático ...	149
Aceite del motor .....	149
Advertencia de velocidad .....	73
Airbags y pretensores de cinturones .....	70
Aire acondicionado .....	121
Ajuste de los asientos .....	6, 34
Ajuste de los apoyacabezas .....	7
Ajuste de los retrovisores .....	8
Ajuste del volante .....	9, 60
Ajuste eléctrico .....	27
Ajuste manual .....	27
Al salir de viaje .....	16
Antena de mástil fijo.....	99
Antideslumbramiento manual .....	28
Apoyacabezas .....	32
Argollas de fijación de los anclajes .....	51
Arranque con cables .....	175
Arranque del motor .....	128
Asientos delanteros calefactados.	35
Asistente de estacionamiento .....	138
Avería .....	133

### B

Batería .....	155
Bloqueo automático .....	22

Bocina .....	13, 61
Botiquín .....	57

### C

Cadenas para nieve .....	170
Caja de cambios .....	15, 71
Caja de fusibles del compartimento del motor .....	163
Caja de fusibles del tablero de instrumentos .....	165
Calefacción .....	35
Calefactado .....	28
Cambio automático .....	130
Cambio del tamaño de neumáticos y llantas .....	169
Cambio de ruedas .....	171
Cambio manual .....	135
Capacidades .....	193
Capó .....	145
Catalizador .....	129
Ceniceros .....	65
Cierre centralizado .....	21
Cinturón de seguridad .....	8
Cinturón de seguridad de tres puntos .....	37
Cinturones de seguridad .....	36
Climatización .....	14
Combustible para motores nafteros .....	140
Compartimento de carga .....	23, 55

Computadora de a bordo .....	74	Forma convexa .....	27	Limpia/lavaluneta .....	62
Conmutador de las luces .....	78	Freno de estacionamiento .....	137	Limpia/lavaparabrisas .....	61
Control de la iluminación del tablero de instrumentos .....	81	Freno de mano.....	137	Líquido de frenos .....	154
Control del vehículo .....	127	Frenos .....	136	Líquido de la dirección asistida. .	153
Cuentakilómetros .....	66	Funcionamiento regular del aire acondicionado .....	126	Líquido de lavado .....	153
Cuentarrevoluciones .....	66	Fusibles .....	163	Líquidos y lubricantes recomendados .....	184
Cuidado exterior .....	179	<b>G</b>		Llantas y neumáticos .....	168
Cuidado interior .....	181	Guantera .....	54	Llaves .....	19
<b>D</b>		Guiñadas.....	79	Luces antiniebla .....	73
Datos del motor .....	188	<b>H</b>		Luces de circulación diurna .....	80
Desactivación de los airbags .	43, 71	Herramientas .....	167	Luces de emergencia .....	80
Desbloqueo del vehículo .....	6	<b>I</b>		Luces de marcha atrás .....	81
Designaciones de los neumáticos .....	168	Iluminación exterior .....	11	Luces interiores .....	82, 162
Dimensiones del vehículo .....	192	Indicador de combustible .....	67	Luces traseras .....	159
Dispositivos auxiliares .....	109	Información de servicio .....	183	Luneta térmica trasera .....	30
<b>E</b>		Información general.....	83	Luz alta .....	73, 78
Encendedor de cigarrillos .....	64	Información sobre la carga .....	58	Luz de la matrícula .....	161
Entrada de aire .....	125	Inmovilización del vehículo.....	143	<b>M</b>	
Estacionamiento .....	17, 129	Inmovilizador .....	26	Mando a distancia .....	19
<b>F</b>		Intermitentes .....	69	Mandos en el volante .....	60
Faros .....	157	Intermitentes laterales .....	160	Manejo .....	88
Faros antiniebla .....	81	Interrupción de corriente .....	133	<b>N</b>	
Faros en viajes al extranjero .....	80	Introducción .....	3	Neumáticos de invierno .....	168
Filtro de aire del motor .....	151	<b>L</b>		Nivel de combustible bajo .....	73
Filtro de polen .....	125	Levantavidrios eléctricos .....	29	Número de identificación del vehículo .....	186

**O****P**

Palanca selectora .....	130
Parasoles .....	31
Peligro, Advertencia y Atención ....	3
Personalización.....	92
Personalización del vehículo .....	76
Pesos del vehículo .....	191
Piloto antiniebla .....	73, 81
Placa de características .....	186
Plegado .....	27
Portaequipajes de techo .....	58
Portanteojos .....	55
Portaobjetos en el tablero de instrumentos.....	53
Portavasos .....	54
Posición de asiento .....	33
Posiciones de la cerradura del encendido .....	128
Posiciones de montaje del sistema de retención infantil ....	46
Presión de aceite del motor .....	72
Presión de los neumáticos .....	168
Presiones de los neumáticos ....	194
Prestaciones .....	190
Profundidad del dibujo .....	169

Protección contra descarga de la batería .....	82
Puerta abierta .....	73

**R**

Radio AM-FM .....	94
Realización de trabajos .....	144
Recarga de combustible .....	140
Recordatorio del cinturón de seguridad .....	69
Red de equipaje .....	57
Refrigerante del motor .....	151
Registadores de datos.....	195
Regulación del alcance de los faros .....	79
Reloj .....	63
Remolcado del vehículo .....	176
Remolcado de otro vehículo .....	179
Reproductor de CD .....	100
Resumen de los elementos de control.....	85
Rodaje de un vehículo nuevo ....	127
Rueda de repuesto .....	173

**S**

Salidas de aire fijas .....	125
Salidas de aire regulables .....	124
Seguros para niños .....	23

Señalización de giros y cambios de carril .....	80
Servicio .....	126, 183
Servicios adicionales .....	183
Sistema antibloqueo de frenos ..	137
Sistema antibloqueo de frenos (ABS) .....	71
Sistema de airbags .....	39
Sistema de airbags de cortina .....	42
Sistema de airbags frontales .....	40
Sistema de airbags laterales .....	41
Sistema de alarma antirrobo .....	25
Sistema de calefacción y ventilación .....	118
Sistema de carga .....	71
Sistema de escape del motor ....	129
Sistema de frenos .....	71
Sistemas de retención infantil .....	44
Sistemas de retención infantil ISOFIX .....	49
Sistemas limpia y lavaparabrisas	13
Superdirecta desconectada .....	72
Sustitución de lámparas .....	157
Sustitución de las escobillas .....	156

**T**

Tapicería.....	181
Tazas .....	170
Temperatura del refrigerante del motor .....	72

---

Tercera luz de freno .....	161
Testigo de averías (MIL) .....	71
Testigos de control.....	67
Tomas de corriente .....	63
Triángulo de advertencia .....	57

**U**

Uso del presente manual .....	3
-------------------------------	---

**V**

Velocímetro .....	66
Ventilación.....	118
Vista del compartimento del motor .....	147
Vista general del tablero de instrumentos .....	10



Esta página no contiene información

Esta página no contiene información



A large, stylized tree illustration in shades of green and yellow, with a thick trunk and sparse foliage, set against a light green background.

No se permite reproducir o traducir, totalmente o parcialmente, el contenido de esta guía sin autorización previa por escrito de la General Motors de Argentina S.R.L. Todos los informes, ilustraciones y especificaciones contenidos en esta guía corresponden a datos existentes en la época de su publicación. Nosotros nos reservamos el derecho de hacer cambios en cualquier momento, tanto en el producto como en la guía, sin previo aviso.



**General Motors de Argentina S.R.L.**  
Departamento de Post Venta

Impreso en Argentina