Contenido

Introducción	2
En pocas palabras	6
Llaves, puertas y ventanillas	21
Asientos, sistemas de seguridad	36
Portaobjetos	57
Instrumentos y mandos	64
Iluminación	90
Sistema de infoentretenimiento ...	97
Climatización	147
Conducción y manejo	154
Cuidado del vehículo	185
Servicio y mantenimiento	232
Datos técnicos	242
Información de clientes	257
Índice alfabético	260

Introducción

Combustibles	Denominación	<input type="text"/>		
Aceite del motor	Calidad	<input type="text"/>		
	Viscosidad	<input type="text"/>		
Presión de inflado de los neumáticos	Tamaño de neumáticos	Delante	Detrás	
	<input type="text"/>	<input type="text"/>	<input type="text"/>	
Pesos	Peso máximo autorizado	<input type="text"/>		
	- Peso en vacío del modelo básico	<input type="text"/>		
	= Carga	<input type="text"/>		

Datos específicos del vehículo

Anote los datos de su vehículo en la página anterior para tenerlos a mano. Esta información está disponible en las secciones "Servicio y mantenimiento" y "Datos técnicos", así como en la placa de características.

Introducción

Su vehículo representa un diseño combinado de avanzada tecnología, seguridad, compatibilidad ecológica y economía.

Este Manual de Instrucciones le proporciona toda la información necesaria para conducir el vehículo de forma segura y eficiente.

Siempre que aparezca el testigo de control  en combinación con otro testigo de control en el panel de instrumentos, debería consultar el Manual de Instrucciones.

Informe a los ocupantes sobre los posibles peligros de lesiones y accidentes derivados de un uso incorrecto del vehículo.

Siempre debe cumplir las leyes y los reglamentos del país por donde circule. Dichas leyes pueden diferir de la información contenida en el presente Manual de Instrucciones.

Todos los concesionarios Chevrolet le ofrecen un servicio excelente y cuentan con mecánicos formados para trabajar según las instrucciones específicas del fabricante.

La documentación para el cliente debería mantenerse siempre disponible en el vehículo. Se puede encontrar en la guantera.

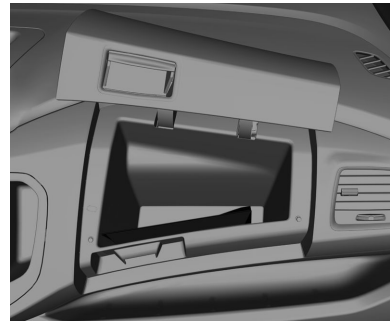

Para saber algo más sobre GM y los productos Chevrolet, vaya al sitio web:

www.chevrolet.com.ar

www.chevrolet.com.py

www.chevrolet.com.uy

Uso del presente manual

- Este manual describe todas las opciones y características disponibles para este modelo. **Determinadas descripciones, incluidas las de funciones del panel de instrumentos y los menús, pueden no ser aplicables a su vehículo por la variante de modelo, las especificaciones del país, el equipamiento especial o los accesorios.**
- La sección "En pocas palabras" le proporciona una primera visión de conjunto.
- Las tablas de contenidos al principio del manual y de cada capítulo le ayudarán a localizar la información.

4 Introducción

- El índice alfabético le permitirá buscar información específica.
- El Manual de Instrucciones utiliza las designaciones de fábrica, que pueden encontrarse en el capítulo "Datos técnicos".
- Las indicaciones de dirección (por ejemplo izquierda o derecha, delante o detrás) se refieren siempre al sentido de marcha.
- Las indicaciones en pantalla pueden no estar en su idioma.
- Los mensajes en pantalla y los rótulos interiores están impresos en **negrita**.

Peligro, Advertencia y Atención

⚠ Peligro

El texto marcado con **⚠ Peligro** ofrece información sobre el riesgo de sufrir lesiones fatales. Si se ignora dicha información, puede haber peligro de muerte.

⚠ Advertencia

El texto marcado con **⚠ Advertencia** ofrece información sobre riesgos de accidentes o lesiones. Si se ignora dicha información, puede haber riesgo de lesiones.

Atención

El texto marcado con **Atención** ofrece información sobre posibles daños en el vehículo. Si se ignora dicha información, el vehículo puede sufrir daños.



Este símbolo indica un procedimiento prohibido, que puede causar lesiones personales o daños en el vehículo.

Símbolos

Las referencias a páginas se indican mediante ↪. El símbolo ↪ significa "véase la página".

Le deseamos muchas horas de agradable conducción.

Chevrolet

En pocas palabras

Información importante para su primer viaje

Desbloqueo del vehículo

Mando a distancia



Pulse el botón  para desbloquear todas las puertas y el portón trasero. Abra las puertas tirando de la manija de la puerta correspondiente.

Mando a distancia ⇨ 22.

Cierre centralizado ⇨ 24.

Compartimento de carga ⇨ 27.

Ajuste de los asientos

Peligro

Para permitir un correcto despliegue del airbag, debe estar sentado a más de 25 cm del volante.

Advertencia

Nunca ajuste los asientos mientras conduce, ya que podrían moverse de forma incontrolada.

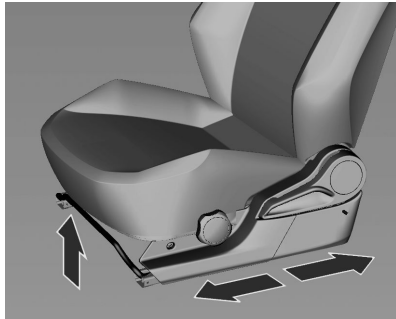
Posición del asiento

Tire de la palanca, deslice el asiento, suelte la palanca.

Asegúrese de que el asiento esté bloqueado en su posición.

Ajuste de los asientos ⇨ 38.

Posición de asiento ⇨ 38.

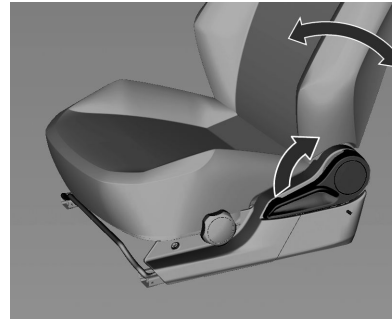
Respaldo del asiento

Tire de la palanca, ajuste la inclinación y suelte la palanca. Deje que el asiento enclave audiblemente.

Ajuste de los asientos ⇨ 38.

Posición de asiento ⇨ 38.

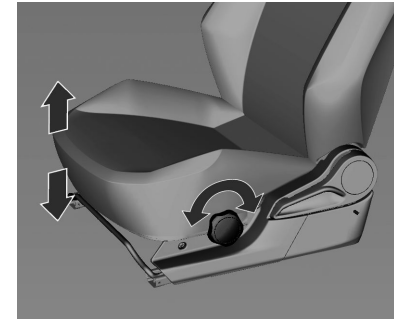
Altura del asiento

Gire el mando

En sentido horario = Más alto

En sentido antihorario = Más bajo

Nota

El ajuste de la altura del asiento sólo es posible en el asiento del conductor.

Asientos ⇨ 38.

Posición de asiento ⇨ 38.

Ajuste de los apoyacabezas

Ajuste de la altura

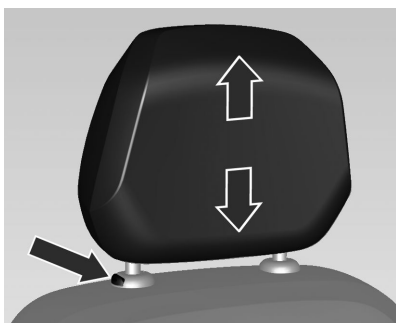

Tire del apoyacabezas hacia arriba. Para bajarlo, pulse el botón de bloqueo y empuje el apoyacabezas hacia abajo.

Desmontaje

Suba el apoyacabezas hasta la máxima altura.

Pulse el botón de bloqueo al mismo tiempo.

Tire del apoyacabezas.

Cinturón de seguridad



30049

Extraiga el cinturón de seguridad y enlávelo en el cierre. El cinturón de seguridad no debe estar retorcido y debe quedar bien ajustado al cuerpo. El respaldo no debe estar demasiado reclinado (un máximo de 25° aproximadamente). Durante el viaje, tense frecuentemente el cinturón abdominal tirando suavemente de la banda torácica.

Para soltar el cinturón, pulse el botón rojo del cierre.

Cinturones de seguridad ⇨ 46.

Sistema de airbags ⇨ 50.

Posición de asiento ⇨ 38.

Ajuste de los espejos retrovisores

Retrovisor interior

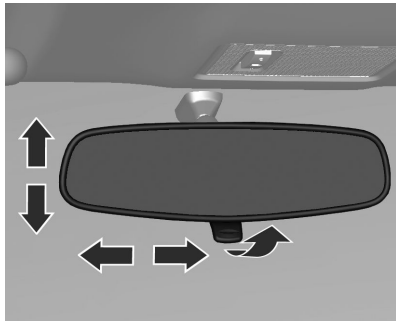

El ajuste se realiza inclinando el espejo hasta una posición adecuada.
Ajuste la palanca situada debajo del espejo para reducir el encandilamiento.
Espejo retrovisor interior ⇨ 32.

Retrovisores exteriores

Ajuste manual



Ajuste manualmente los retrovisores exteriores con la palanca.
Ajuste manual ⇨ 30.
Retrovisores exteriores plegables ⇨ 31.

Ajuste eléctrico

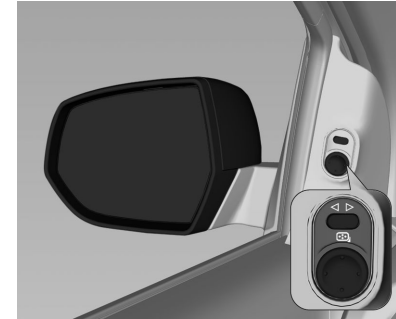

Seleccione el retrovisor izquierdo o derecho con el selector y ajústelo con el mando de cuatro posiciones.
Ajuste eléctrico ⇨ 31.
Retrovisores exteriores plegables ⇨ 31.
Retrovisores exteriores térmicos ⇨ 32.

Desempeñado



Se conecta pulsando el botón .

La lente de la superficie de cristal del retrovisor se calienta cuando se activa el desempañador de la luneta trasera.

Ajuste del volante

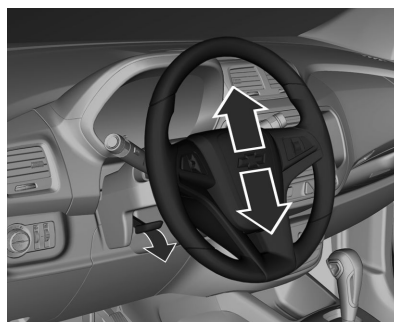

Desbloquee la palanca para ajustar el volante, luego enclave la palanca y asegúrese de que esté totalmente bloqueada. El volante sólo se debe ajustar con el vehículo parado y la dirección desbloqueada.

Sistema de airbags ⇨ 50.

Posiciones de la llave del encendido ⇨ 166.

Vista general del tablero de instrumentos

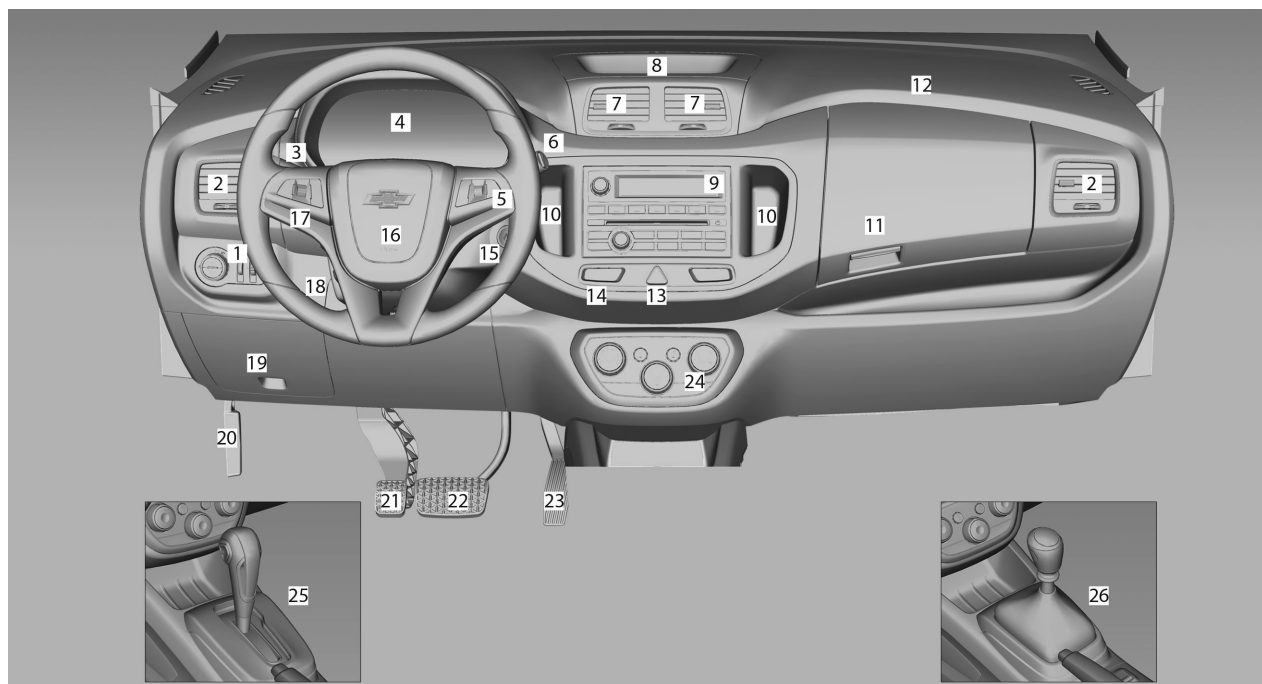

12 En pocas palabras

1 Mando de las luces	90	12 Airbag del acompañante	51
2 Salidas de aire laterales	152	13 Luces de emergencia	92
3 Señalización de giros y cambios de carril	92	14 Botón del cierre centralizado	24
Luz alta	90	15 Cerradura del encendido con bloqueo del volante	166
Señales con luz alta	91	16 Bocina	65
Interruptor del centro de información del conductor	81	Airbag del conductor	51
4 Cuadro de instrumentos	72	17 Control de Velocidad	176
Centro de información del conductor	81	Crucero	
5 Mandos en el volante	64	18 Ajuste del volante	64
6 Sistema limpiaparabrisas y lavaparabrisas	65	19 Portaobjetos	57
7 Salidas de aire centrales	152	Caja de fusibles del tablero de instrumentos	212
8 Compartimento portaobjetos del tablero de instrumentos	57	20 Palanca de desbloqueo del capó	188
9 Sistema de infoentretenimiento	97	21 Pedal del embrague	155
10 Portaobjetos en el tablero de instrumentos	57	22 Pedal del freno	155
11 Guanteras	58	23 Pedal del acelerador	155
		24 Sistema de climatización	147
		25 Palanca selectora, cambio automático	170
		26 Cambio manual	173

Iluminación exterior

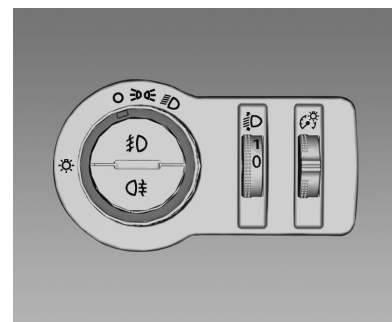

Gire el mando de las luces:

- = Desconectar
- ☛ = Luces de posición
- ☛☛ = Luces bajas

Pulse el mando de las luces

- ☛☛ = Faros antiniebla
- ☛☛☛ = Faro antiniebla trasero

Iluminación ☛ 90.

Guiñadas de luz alta, luz alta y luz baja

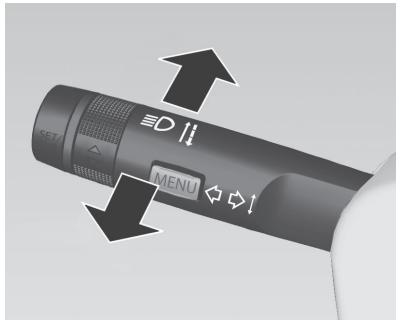

Para accionar las guiñadas de luz alta, tire de la palanca de los intermitentes.

Para cambiar los faros de luz baja a luz alta, pulse la palanca de los intermitentes.

Si se enciende la luz alta con el encendido conectado, se ilumina el testigo  en el cuadro de instrumentos.

Para cambiar los faros de luz alta a luz baja, pulse o tire de la palanca de los intermitentes.

Luz alta ⇨ 90.
Guiñadas de luz alta ⇨ 91.

Señalización de giros y cambios de carril

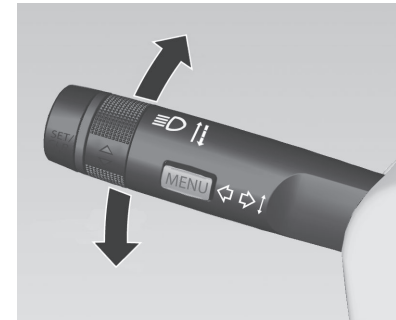



A la derecha = Palanca hacia arriba

A la izquierda = Palanca hacia abajo

Señalización de giros y cambios de carril ⇨ 92.

Luces de emergencia



Se accionan con el botón .
Conectar = Pulse .
Desconectar = Pulse de nuevo .
Luces de emergencia ⇨ 92.

Bocina



Pulse el punto  situado en el centro del volante.

Sistemas limpia y lavaparabrisas

Limpiaparabrisas

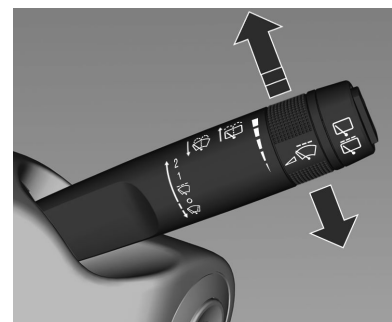

- 2** = Velocidad rápida
- 1** = Velocidad lenta
-  = Conexión a intervalos (el intervalo se puede ajustar en 5 frecuencias diferentes girando la rueda de ajuste)
- = Desconectar

Para un solo barrido cuando los limpiaparabrisas están desconectados, pulse la palanca hacia abajo y suéltela.

Limpiaparabrisas ↗ 65.

Sustitución de las escobillas ↗ 200.

Sistema lavaparabrisas

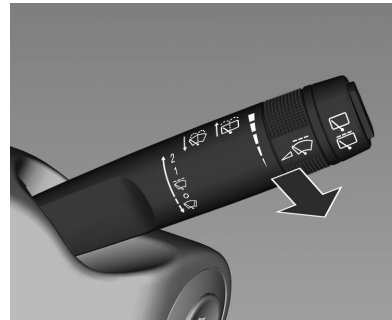

Tire de la palanca.

Sistema lavaparabrisas ↗ 65.

Líquido de lavado ↗ 198.

Limpia/lavaluneta

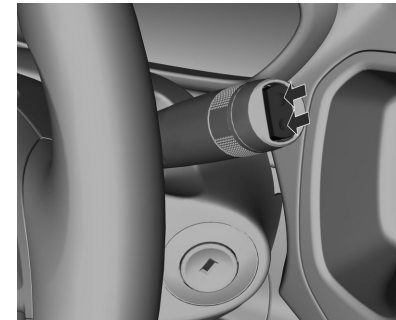

Pulse el interruptor basculante para activar el limpiaviento:

posición superior	= funcionamiento continuo
posición inferior	= funcionamiento intermitente
posición central	= desconectar



Pulse la palanca. Se pulveriza líquido de lavado sobre la luneta trasera y el limpiavientos se acciona varias veces.

No lo utilice si la luneta trasera está helada.

Desconéctelos en túneles de lavado.

La activación o desactivación de esta función puede cambiarse en el sistema de infoentretenimiento.



Sistema de infoentretenimiento
⇨ 105.

El sistema lavaluneta se desactiva cuando el nivel de líquido es bajo.

Climatización

Desempañado y descongelación de los cristales en vehículos con aire acondicionado



- Gire el mando de distribución del aire a  y se conectará automáticamente la refrigeración, pero el LED del botón  no se iluminará. La refrigeración permanece conectada mientras la distribución de aire esté en la posición  y el ventilador esté conectado.

- Gire el mando de la temperatura al nivel deseado.

- Conecte la luneta térmica trasera .

Climatizador automático ⇨ 147.

Caja de cambios

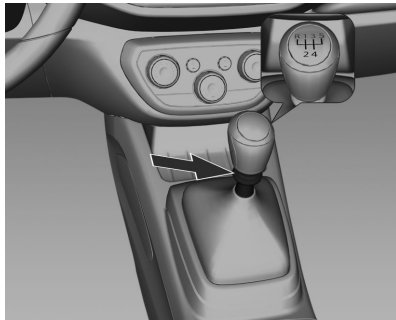

- = Punto muerto.
- 1 a 5** = Marcha primera a quinta.
- R** = Marcha atrás.

Marcha atrás

Pise el pedal del embrague, levante la anilla y desplace la palanca de cambios hacia la posición R.

Si la marcha no engrana fácilmente, devuelva la palanca de cambios a la posición de punto muerto y quite el pie del pedal del embrague. Vuelva a pisarlo y mueva la palanca de cambios.

⚠ Advertencia

Nunca aplique la marcha atrás con el vehículo en movimiento.

Cambio manual ⇨ 173.

Cambio automático

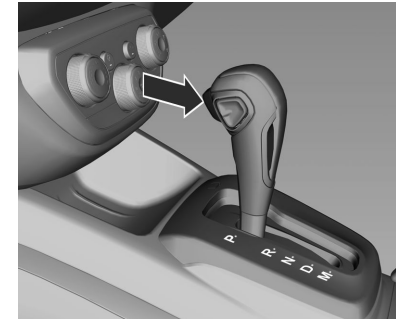

- P** = Estacionamiento
- R** = Marcha atrás
- N** = Punto muerto
- D** = Avance
- M** = Modo manual

El movimiento entre determinadas posiciones de marcha requiere pulsar el botón de desbloqueo en el lateral de la palanca selectora.

Pise el pedal del freno y pulse el botón de desbloqueo para soltar la palanca de la posición **P**.

Para cambiar a las posiciones **P**, **M** y **R**, pulse el botón de desbloqueo.

18 En pocas palabras

Para arrancar el motor, la palanca selectora debe estar en la posición **P** o **N**.

No acelere mientras engrana una marcha. Nunca pise el pedal del acelerador y el pedal del freno al mismo tiempo.

Con una marcha engranada, el vehículo empieza a avanzar lentamente cuando se suelta el pedal del freno.

Cambio automático ⇨ 170.

Atención

No cambie entre la posición **D** (avance) y **R** (marcha atrás) o **P** (estacionamiento) mientras el vehículo esté en movimiento. Esto ocasionará daños en la caja de cambios y puede dar lugar a lesiones personales.

Modo manual

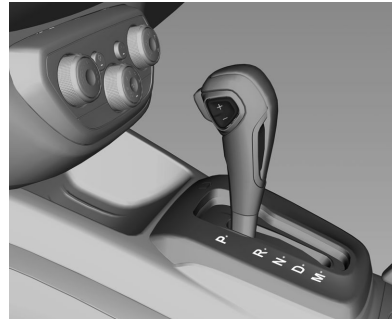

Mueva la palanca selectora a la posición **M**.

Pulse el botón de cambio de marcha del lateral de la palanca selectora.

ARRIBA (+): para cambiar a una marcha más larga.

ABAJO (-): para cambiar a una marcha más corta.

Para mantener los niveles requeridos de prestaciones y seguridad del vehículo, puede que el sistema no ejecute algunos cambios de marcha cuando se mueve la palanca selectora.

En modo manual, los cambios a una marcha más corta se realizan automáticamente cuando el vehículo desacelera. Cuando el vehículo se detiene, se selecciona automáticamente la primera.

A fin de proporcionar más par motor en una situación de emergencia, también se puede producir un cambio a una marcha más corta si se pisa a fondo el pedal del acelerador. También puede haber cambios a una marcha más larga si las revoluciones del motor alcanzan el régimen máximo permitido (régimen de corte).

Atención

Cambie de marcha de forma adecuada conforme a las condiciones de la carretera.

Al salir de viaje

Comprobaciones antes de comenzar un viaje

- La presión de los neumáticos y su estado ↻ 218, ↻ 256.
- El nivel de aceite del motor y de los demás líquidos ↻ 192.
- Si todos los cristales, retrovisores, iluminación exterior y placas de matrícula están en buen estado y libres de suciedad, nieve o hielo.
- La posición de los asientos, cinturones de seguridad y retrovisores
Posición correcta de los asientos ↻ 31.
Retrovisores ↻ 38.
Cinturones de seguridad ↻ 48.
- El funcionamiento de los frenos a baja velocidad, especialmente si los frenos están húmedos.

Arranque del motor con la llave de encendido

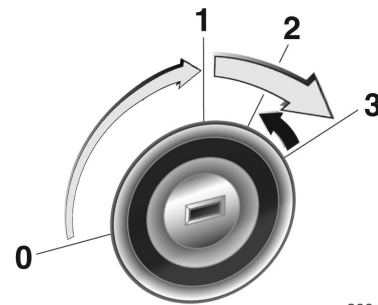

30047

- Gire la llave a la posición **1**.
- Mueva ligeramente el volante para desactivar el bloqueo.
- Cambio manual: pise el embrague.
- Cambio automático: accione el freno y ponga la palanca selectora en **P** o **N**.
- No acelere.
- Gire la llave a la posición **3**.

Antes de repetir el arranque, o para apagar el motor, gire de nuevo la llave a **1**.

Estacionamiento

- Accione siempre el freno de estacionamiento sin pulsar el botón de desbloqueo. En pendientes, aplíquelo con toda la firmeza posible. Para reducir el esfuerzo, pise el pedal del freno al mismo tiempo.
- Desconecte el motor y el encendido. Gire la llave del encendido a **0**, sáquela y gire el volante hasta que perciba que el bloqueo del volante ha trabado.
- Si el vehículo está en una superficie plana o cuesta arriba, meta la primera antes de desconectar el encendido. Si el vehículo está cuesta arriba, gire las ruedas delanteras en la dirección contraria al borde de la acera.
Si el vehículo está cuesta abajo, meta la marcha atrás antes de desconectar el encendido. Gire las ruedas delanteras hacia el borde de la acera.
- Cierre las ventanillas.
- Bloquee el vehículo.
- Conecte el sistema de alarma anti-robo ↻ 28.

20 En pocas palabras

- No estacione el vehículo sobre una superficie fácilmente inflamable. La elevada temperatura del sistema de escape podría inflamar dicha superficie.
- Los ventiladores de refrigeración del motor pueden seguir funcionando después de desconectar el motor ⇨ 188.

Llaves, cerraduras ⇨ 21.

Llaves, puertas y ventanillas

Llaves, cerraduras	21
Puertas	27
Seguridad del vehículo	28
Retrovisores exteriores	30
Retrovisor interior	32
Ventanillas	33

Llaves, cerraduras

Llaves

Llaves de repuesto

Al pedir llaves de repuesto debe indicarse el número de llave correspondiente, ya que la llave es un componente del sistema inmovilizador.

Llave con perfil plegable



Pulse el botón para desplegarlo. Para volver a plegar la llave, pulse primero el botón y luego gire la llave a su posición original.

Infocard

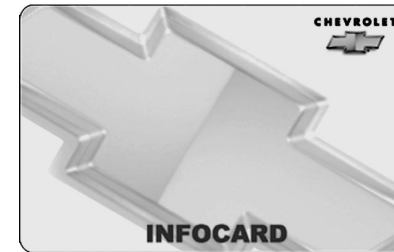

Esta tarjeta contiene las principales contraseñas, que son necesarias para un posible servicio o una reparación de los siguientes equipos:

- Número de identificación del vehículo (VIN).
- Inmovilizador.
- Llave.

22 Llaves, puertas y ventanillas

Atención

No deje la tarjeta Infocard en el vehículo. Contiene información de seguridad relevante sobre su vehículo.

Mando a distancia



Se usa para accionar:

- Cierre centralizado.
- Sistema de alarma antirrobo.
- Portón trasero.

El mando a distancia tiene un alcance de 20 metros aproximadamente. Dicho alcance puede verse afectado por influencias externas.

Las luces de emergencia se iluminan para confirmar el accionamiento.

Debe tratarlo con cuidado, protegerlo de la humedad y de las temperaturas altas, y evite accionarlo innecesariamente.

El mando a distancia no funciona cuando está insertado en el encendido como medida de precaución para evitar su accionamiento accidental.

Avería

Si el cierre centralizado no se activa con el mando a distancia, puede deberse a lo siguiente:

- se ha excedido el alcance.
- la tensión de la pila es demasiado baja.

- accionamiento repetido y frecuente del mando a distancia fuera del alcance de recepción del vehículo; será necesario volver a sincronizarlo.
- sobrecarga del cierre centralizado debido a un accionamiento frecuente en breves intervalos; se interrumpe la alimentación de corriente durante un breve período de tiempo.
- interferencia de ondas de radio de mayor potencia procedentes de otras fuentes.

Abrir el vehículo ⇨ 24.

Sustitución de la pila del mando a distancia

Sustituya la pila en cuanto disminuya el alcance.

Las pilas deben desecharse en un punto autorizado para su reciclaje.

Sustitución de la pila del mando a distancia

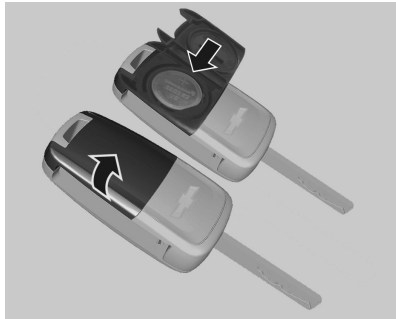

1. Abra la tapa del transmisor.
2. Quite la pila usada. Evite que la tarjeta del circuito entre en contacto con otros componentes.
3. Coloque la pila nueva. Asegúrese de que el polo negativo (-) quede mirando hacia la base.
4. Cierre la tapa del transmisor.
5. Compruebe el funcionamiento del transmisor en el vehículo.

Atención

Evite tocar las superficies planas de la pila con los dedos, ya que esto acortará la duración de la pila.

Nota

Utilice una pila de repuesto CR2032 (o equivalente).

Nota

Las pilas de litio usadas pueden dañar el medio ambiente.

Cumpla con la legislación local para desecharlas.

No las tire al cubo de la basura.

Nota

Con objeto de mantener el transmisor funcionando correctamente, siga estas directrices:

- Evite dejar caer el transmisor.
- No coloque objetos pesados en el transmisor.
- Mantenga el transmisor alejado del agua y de la luz solar directa. Si se moja, límpielo con un trapo seco.

Bloqueo manual de puertas

Bloqueo desde el interior



24 Llaves, puertas y ventanillas

Las puertas se pueden bloquear de dos formas diferentes:

1. Presione la manija de la puerta del conductor hacia dentro. Se bloquearán todas las puertas.
2. Presione la manija de la puerta del pasajero correspondiente hacia dentro. Se bloqueará la puerta.

Las puertas del conductor y del acompañante sólo pueden bloquearse una vez cerradas. Así se evita la posibilidad de que olvide la llave dentro del vehículo.

Bloqueo desde el exterior

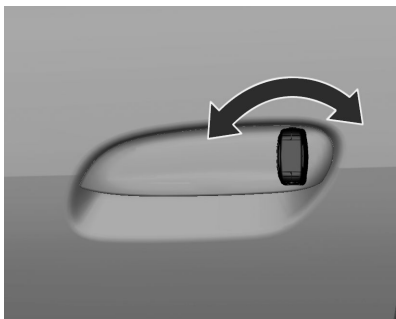

Gire la llave en sentido antihorario. Se bloquearán todas las puertas.

Desbloqueo

Gire la llave en sentido horario.

Se desbloqueará la puerta del conductor.

Saque la llave de la cerradura antes de levantar la manija.

Cierre centralizado

Desbloquea y bloquea todas las puertas.

Al tirar de una manija interior se desbloquea y se abre la puerta correspondiente.



Desbloqueo

Mando a distancia



Pulse el botón .

Se desbloquearán todas las puertas y las luces de emergencia parpadearán dos veces (ajuste predeterminado).

Se puede desbloquear sólo la puerta del conductor pulsando una vez el botón  y desbloquear todas las demás puertas y el portón trasero pulsando el botón  dos veces.

Los ajustes pueden cambiarse en el menú del sistema de infoentretenimiento.

Sistema de infoentretenimiento
➔ 97.

Bloqueo

Mando a distancia



Pulse el botón .

Se bloquearán todas las puertas, incluido el portón trasero, y las luces de emergencia parpadearán una vez si el bloqueo es correcto (ajuste predeterminado).

Si se pulsa el botón  una segunda vez pocos segundos después del bloqueo, suena un breve aviso acústico para confirmar que el bloqueo ha sido correcto.

Si la puerta del conductor o del acompañante no está bien cerrada, el bloqueo de puertas no funcionará.

Nota

Sonarán dos breves avisos acústicos dos veces si alguna puerta, el portón trasero o el capó no están bien cerrados durante la operación de bloqueo.

Botón del cierre centralizado

Bloquea o desbloquea todas las puertas.



Pulse el botón  para bloquear.

Pulse el botón  para desbloquear.

Bloqueo automático

Bloqueo automático después de iniciar la marcha

Esta función de seguridad bloquea automáticamente todas las puertas en cuanto el vehículo alcanza una velocidad de 15 km/h. Esta función está activada de forma predeterminada y sólo está disponible en vehículos equipados con airbags.

26 Llaves, puertas y ventanillas

Los ajustes pueden cambiarse en el menú del sistema de infoentretenimiento.

Sistema de infoentretenimiento
↪ 97.

Dicho bloqueo se desactivará automáticamente al sacar la llave de la cerradura del encendido.

⚠ Peligro

No desbloquee la puerta con el vehículo en marcha. Si un ocupante abre la puerta sin querer, se pueden producir lesiones graves o fatales en caso de accidente.

Bloqueo automático de las puertas

Después de una orden de desbloqueo mediante el mando a distancia, todas las puertas se volverán a bloquear automáticamente al cabo de unos minutos si no se abre alguna de las puertas o si la llave del encendido no se gira a la posición 1 ó 2.

Posiciones de la cerradura del encendido ↪ 166.

Esta función está activada de forma predeterminada. Los ajustes pueden cambiarse en el menú del sistema de infoentretenimiento.

Sistema de infoentretenimiento
↪ 97.

Seguros para niños

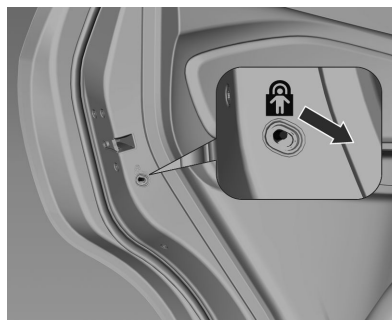

⚠ Advertencia

Utilice los seguros para niños siempre que viajen niños en los asientos traseros.

Para activar el seguro para niños, empuje la palanca en la dirección de la flecha. Las puertas no pueden abrirse desde el interior.

Para desactivar el seguro para niños, empuje la palanca en la dirección opuesta. Las puertas pueden abrirse desde el interior.

Puertas

Compartimento de carga

Apertura

⚠ Advertencia

No circule con el portón trasero abierto o entreabierto, p. ej. al transportar objetos voluminosos, ya que podrían entrar gases de escape tóxicos en el vehículo.

Atención

Antes de abrir el portón trasero, compruebe si hay obstrucciones por arriba, como una puerta de garaje, para evitar daños en el portón trasero. Compruebe siempre la zona de movimiento por encima y por detrás del portón trasero.

Nota

Si se montan determinados accesorios pesados en el portón trasero, puede que éste no se mantenga en posición abierta.



Tras el desbloqueo, pulse el panel táctil debajo de la manija y abra el portón trasero.

Desbloqueo de emergencia del portón trasero

Primero desmonte el tapón situado en la parte interior del portón trasero, como se muestra en la imagen siguiente.

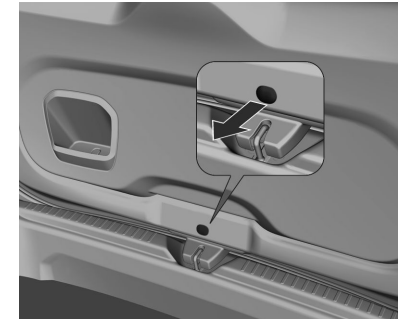

Usando un destornillador apropiado, acceda al cierre y gírelo en sentido antihorario.

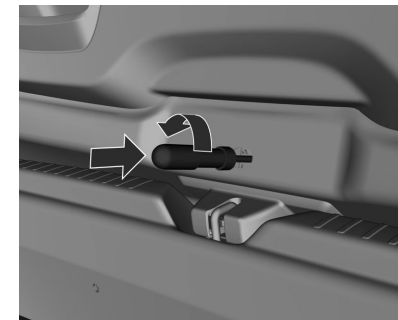

Cierre

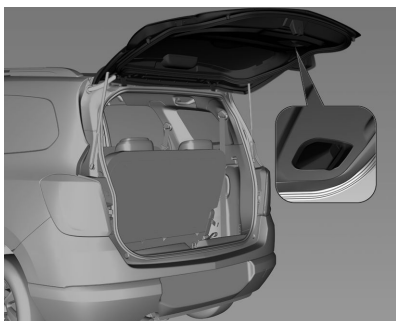

Utilice la manija interior.
No pulse el panel táctil debajo de la moldura al cerrar, ya que así volverá a desbloquear el portón trasero.

Atención

Asegúrese de que sus manos y otras partes de su cuerpo, así como las de otras personas, estén completamente alejadas de la zona de cierre del portón trasero.

Seguridad del vehículo

Sistema de alarma antirrobo

El sistema de alarma antirrobo controla:

- Puertas.
- Portón trasero.
- Capó.
- El encendido.

Activación



El sistema de alarma antirrobo se activa mediante el mando a distancia:

- Automáticamente, 30 segundos después de bloquear el vehículo (inicialización del sistema).
- Pulsando  dos veces.

Nota

El sistema de alarma antirrobo no puede activarse mientras la puerta del conductor esté abierta.

Atención

Para garantizar la eficiencia del sistema de alarma antirrobo, no olvide comprobar si están cerradas todas las ventanillas.

LED de estado



El LED de estado está integrado en el botón del cierre centralizado, cerca del centro del tablero de instrumentos.

Estado durante los primeros 30 segundos desde la activación del sistema de alarma antirrobo:

LED = comprobación, re-encendido
 El LED = las puertas, el portón trasero o el capó no están bien cerrados, o avería del sistema.

Estado después de activarse el sistema:

El LED = el sistema está activado.
 parpadea lentamente

Recorra a la ayuda de los concesionarios Chevrolet en caso de avería.

Desactivación



Si se desbloquea el vehículo pulsando el botón , se desactiva el sistema de alarma antirrobo.

Si se desbloquea la puerta del conductor usando el cilindro de la llave y se abre con el sistema antirrobo acti-

vado, el conductor dispone de 10 segundos para conectar el encendido y evitar que se dispare la alarma. Durante dicho periodo, sonarán avisos acústicos.

Si se hubiera disparado la alarma durante el periodo en que el sistema de alarma antirrobo está activado, al desactivar el sistema la bocina emitirá 3 pitidos y las luces de emergencia parpadearán 3 veces como advertencia de la infracción.

Alarma

Si se dispara la alarma, sonará la bocina y las luces de emergencia parpadearán durante 30 segundos.

Si alguna puerta, el portón trasero, el capó u otra fuente dispara la alarma, el sistema solo se volverá a activar una vez transcurridos 30 segundos después de cerrar.

La alarma se puede silenciar pulsando cualquier botón del mando a distancia o conectando el encendido.

Reactivación automática de la alarma

Si no se abre ninguna puerta o si la llave del encendido no se gira a la posición **1** o la posición **2** pocos minutos después de desactivar la alarma con el mando a distancia, el sistema de alarma antirrobo se reactiva automáticamente.

Posiciones de la cerradura del encendido ↻ 166.

Inmovilizador

El sistema está integrado en la cerradura del encendido y comprueba si el vehículo puede ser arrancado con la llave utilizada. Si el sistema reconoce al transpondedor de la llave, se puede arrancar el vehículo.

El inmovilizador se activa automáticamente después de sacar la llave de la cerradura del encendido.

Si el testigo de control  parpadea o se ilumina con el encendido conectado, hay una avería en el sistema y

no se puede arrancar el motor. Desconecte el encendido y luego repita el intento de arranque.

Si el testigo de control continúa parpadeando o iluminado, intente arrancar el motor con la llave de repuesto y recurra a la ayuda de los concesionarios Chevrolet.

Nota

El inmovilizador no bloquea las puertas. Después de salir del vehículo, siempre debe bloquearlo y conectar el sistema de alarma antirrobo ↻ 24, ↻ 28.

Testigo de control  ↻ 79.

Retrovisores exteriores

Ajuste manual



Ajustar manualmente los retrovisores exteriores con la palanca.

Ajuste eléctrico



El mando de los retrovisores eléctricos está situado en el revestimiento de la puerta, al lado del conductor. Seleccione el retrovisor izquierdo o derecho con el selector y ajústelo con el mando de cuatro posiciones.

Plegado



Para la seguridad de los peatones, los retrovisores exteriores basculan de su posición de montaje normal al recibir impactos de una determinada fuerza. Vuelva a colocar el retrovisor en su posición presionando ligeramente sobre la carcasa. Esta función también es útil para reducir la anchura total del vehículo y evitar daños cuando el vehículo está aparcado. Vuelva a colocar el retrovisor en su posición de funcionamiento antes de conducir.

⚠ Advertencia

Mantenga siempre los retrovisores correctamente ajustados y utilícelos durante la conducción para ver mejor los objetos y los demás vehículos que le rodean. No conduzca con alguno de los retrovisores plegado.

La superficie de los espejos es convexa para aumentar el campo de visión del conductor y, por ese motivo, los objetos reflejados en el espejo están más cerca de los que parecen. No subestime la distancia real de los vehículos reflejados en los espejos. Compruebe siempre la retaguardia también en el espejo retrovisor interior, o mire hacia atrás, antes de cambiar de carril.

Desempeñado

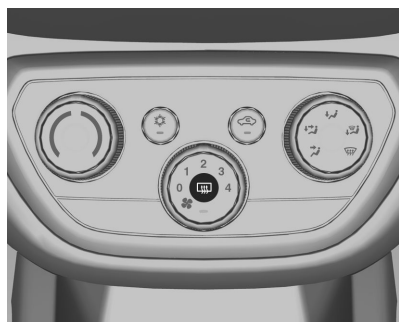

Se conecta pulsando el botón .

La superficie de cristal del retrovisor se calienta cuando se activa el desempañador de la luneta trasera.

La resistencia térmica funciona con el motor en marcha y se desconecta automáticamente después de un tiempo o pulsando de nuevo el botón.

Esta función sólo está disponible en algunas versiones con ajuste eléctrico.

Retrovisor interior Antiencandilamiento manual

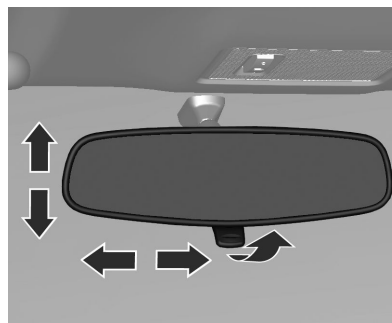

El ajuste se realiza inclinando el espejo hasta una posición adecuada.

Ajuste la palanca situada debajo del espejo para reducir el encandilamiento.

Advertencia

Su visión a través del espejo puede perder algo de claridad cuando se regula para visión nocturna.

Preste un cuidado especial al utilizar el espejo retrovisor interior cuando se encuentre regulado para visión nocturna.

El espejo retrovisor interior debería ajustarse antes de conducir, con el parasol sin rebatir para evitar el contacto entre ambos. Esto se debe a que el retrovisor interior tiene una doble articulación.

Si no tiene una visión clara hacia atrás mientras conduce, puede sufrir una colisión que ocasione daños al vehículo, a otras propiedades o lesiones personales.

Ventanillas

Alzacristales manuales

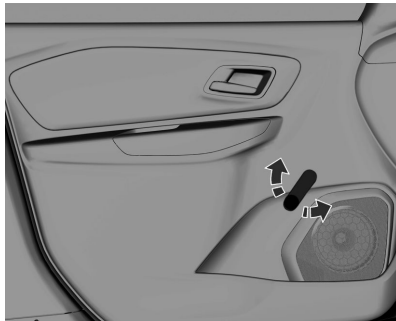

Las ventanillas pueden subirse y bajarse con las manivelas.

Alzacristales eléctricos

⚠ Advertencia

Tenga cuidado al accionar los levantavidrios eléctricos. Hay riesgo de lesiones, especialmente para los niños.

Si hay niños en los asientos traseros, active el seguro para niños de los alzacristales eléctricos.

Tenga cuidado al cerrar las ventanillas. Asegúrese de que nada quede atrapado mientras se mueven.

Los alzacristales eléctricos funcionan

- con el encendido conectado
- hasta 10 minutos después de desconectar el encendido

Después de desconectar el encendido, se desactiva el accionamiento de las ventanillas cuando se abre cualquiera de las puertas.





Accione el interruptor de la ventanilla correspondiente: pulse para abrir o tire para cerrar.

⚠ Advertencia

Las partes del cuerpo que sobresalgan del vehículo pueden golpearse con objetos al pasar.

Seguro para niños en las ventanillas traseras



Pulse el interruptor  para desactivar los alzacristales eléctricos traseros. Para activarlos, pulse de nuevo .

Sobrecarga

Si se accionan repetidamente las ventanillas a intervalos breves, es posible que se desactive el accionamiento de las ventanillas durante algún tiempo.

Luneta térmica trasera



Se conecta pulsando el botón .

La resistencia térmica funciona con el motor en marcha y se desconecta automáticamente después de un tiempo o pulsando de nuevo el botón.

Este vehículo tiene espejo retrovisores exteriores térmicos si dispone del equipamiento de ajuste eléctrico. La superficie de cristal del retrovisor se calienta cuando se activa el desempañador de la luneta trasera.

Atención

No utilice instrumentos afilados o limpiacristales abrasivos en la luneta trasera del vehículo.

No arañe o dañe los hilos del desempañador cuando limpie o realice cualquier otro tipo de trabajo en la luneta trasera.

Parasoles



Los parasoles se pueden abatir o bascular hacia un lado para evitar el encandilamiento.

Si los parasoles tienen espejos integrados, las tapas de los espejos deberían estar cerradas durante la marcha.

⚠ Advertencia

No coloque el parasol de modo que pueda obstruir la visibilidad de la carretera, el tráfico u otros objetos.

Asientos, sistemas de seguridad

Apoyacabezas	36
Asientos delanteros	38
Asientos traseros	40
Cinturones de seguridad	46
Sistema de airbags	50
Sistemas de retención infantil	54

Apoyacabezas

Posición

⚠ Advertencia

Conduzca siempre con el apoyacabezas ajustado en la posición correcta.

Si los apoyacabezas están desmontados o regulados incorrectamente, se pueden sufrir graves lesiones en la cabeza y en el cuello en caso de colisión.

Antes de conducir, asegúrese de ajustar el apoyacabezas.

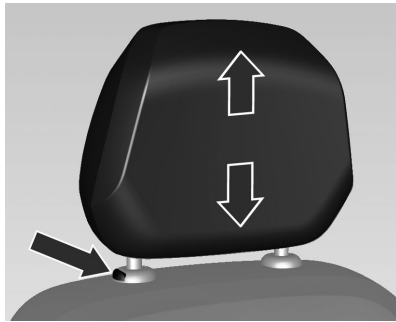

El borde superior del apoyacabezas debería estar al nivel de la parte superior de la cabeza. Si esto no es posible para personas muy altas, se debe ajustar el apoyacabezas en la posición más alta; para personas de poca estatura, se debe ajustar en la posición más baja.

Apoyacabezas en los asientos delanteros**Ajuste de la altura**

Tire del apoyacabezas hacia arriba.
Para bajarlo, pulse el botón de bloqueo y empuje el apoyacabezas hacia abajo.

Desmontaje

Suba el apoyacabezas a la máxima altura.
Pulse el botón de bloqueo al mismo tiempo.
Tire del apoyacabezas.

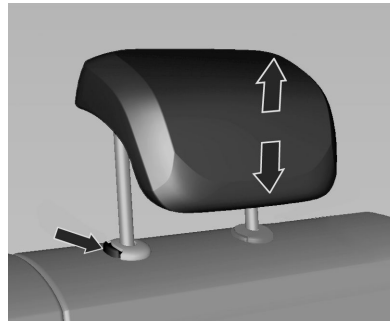
Apoyacabezas en los asientos delanteros**Ajuste de la altura**

Tire del apoyacabezas hacia arriba.
Para bajarlo, pulse el botón de bloqueo y empuje el apoyacabezas hacia abajo.

El asiento central trasero no está equipado con apoyacabezas.

Desmontaje

Suba el apoyacabezas a la máxima altura.

Pulse el botón de bloqueo al mismo tiempo.

Tire del apoyacabezas.

Asientos delanteros

Posición de asiento

⚠ Advertencia

Conduzca siempre con el asiento ajustado correctamente.

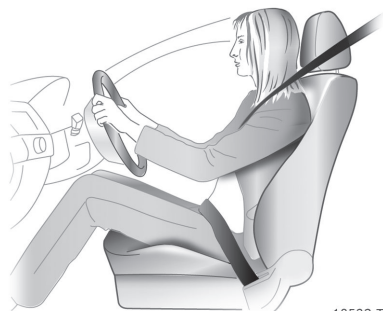

18532 T

- Siéntese lo más cerca posible del respaldo. Ajuste la distancia del asiento hasta los pedales de modo que, al pisar los pedales, las piernas queden dobladas en un ligero

ángulo. Deslice el asiento del acompañante hacia atrás lo máximo posible.

- Coloque los hombros lo más cerca posible del respaldo. Ajuste la inclinación del respaldo de modo que pueda agarrar el volante con los brazos ligeramente doblados. Al girar el volante, debe mantener el contacto de los hombros con el respaldo. El respaldo no debe estar demasiado inclinado hacia atrás. Le recomendamos un ángulo de inclinación máximo de unos 25°.
- Ajuste el volante.
Ajuste del volante ⇨ 10.
- Ajuste la altura del asiento de modo que el campo visual quede libre hacia todos los lados y pueda ver todos los instrumentos indicadores. Debería quedar como mínimo un palmo de holgura entre la cabeza y el revestimiento del techo. Los muslos deben quedar apoyados ligeramente, sin presión, sobre el asiento.

- Ajuste el apoyacabezas ⇨ 36.
- Ajuste la altura del cinturón de seguridad ⇨ 48.

Ajuste de los asientos

⚠ Peligro

Para permitir un correcto despliegue del airbag, debe estar sentado a más de 25 cm del volante.

⚠ Advertencia

Nunca ajuste los asientos mientras conduce, ya que podrían moverse de forma incontrolada.

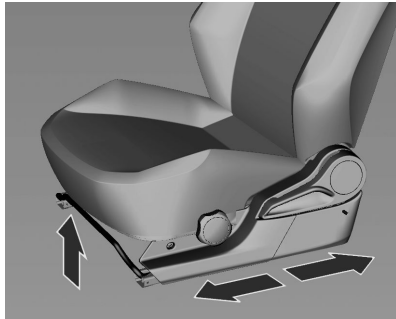
Posición del asiento

Tire de la palanca, deslice el asiento, suelte la palanca.
Asegúrese de que el asiento esté bloqueado en su posición.

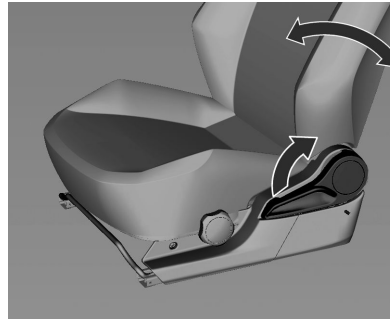
Respaldo del asiento

Tire de la palanca, ajuste la inclinación y suelte la palanca. Deje que el asiento enclave audiblemente.

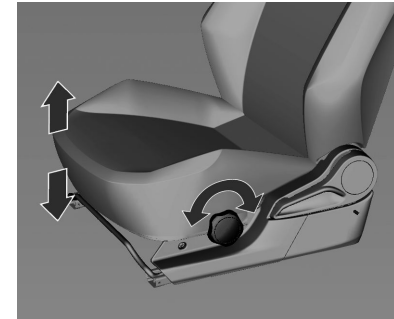
Altura del asiento

El ajuste de la altura del asiento sólo es posible en el asiento del conductor.

Gire el mando en la parte exterior de la banqueta de asiento para ajustar la posición deseada.

En sentido antihorario = Más alto
En sentido horario = Más bajo

Asientos traseros

Asientos de la segunda fila

⚠ Advertencia

Al ajustar la fila de asientos o los respaldos, mantenga alejadas las manos de la zona de las bisagras.

Ajuste de los asientos de la segunda fila

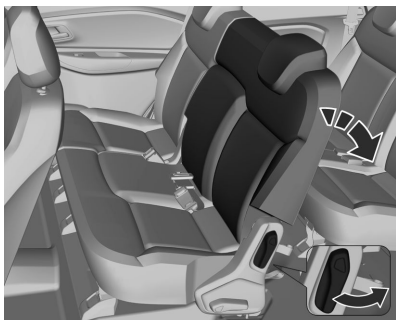

Tire de la palanca hacia atrás, ajuste la inclinación y suelte la palanca. Deje que el asiento enclave audiblemente.

Abatir los asientos

⚠ Advertencia

No abata ni enderece la fila de asientos cuando el vehículo está en marcha.

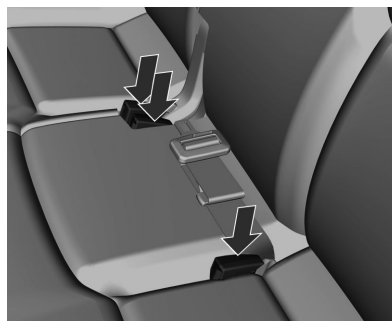

Coloque los cinturones de seguridad en los bolsillos de los asientos.

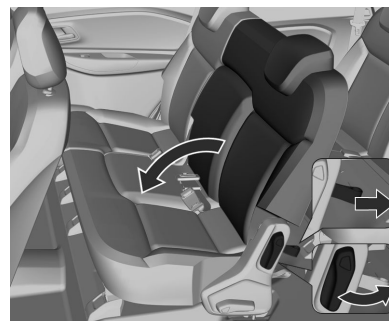

Para abatir el respaldo del asiento, deben estar bajados todos los apoyacabezas.

A continuación, tire de la palanca o de la correa hacia atrás y luego abata el respaldo del asiento.

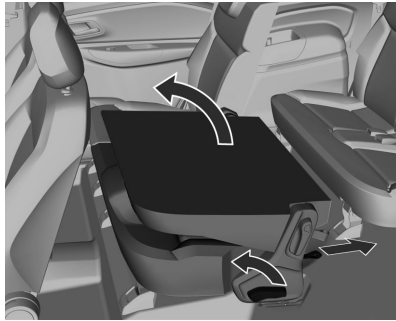

Posteriormente, tire hacia arriba de la palanca o de la correa y el asiento se levantará.

Hay dos ganchos situados debajo de cada parte de los asientos de la segunda fila.

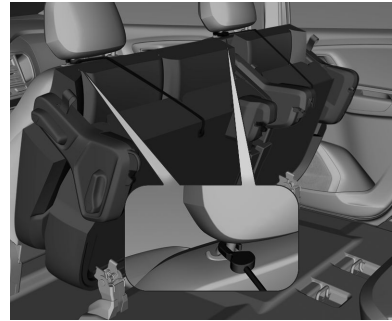

Después de levantar los asientos de la segunda fila, acople el gancho a una de las varillas del apoyacabezas.

No ejerza una presión excesiva sobre los asientos del conductor y del acompañante cuando incline el asiento de la segunda fila.

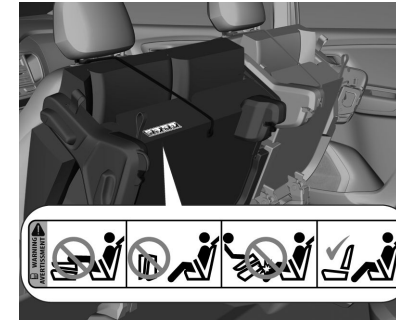

Esta posición está concebida como función de entrada fácil para los pasajeros de la tercera fila de asientos.



1. No apoye los pies ni las piernas en el asiento abatido.
2. No mantenga la segunda fila inclinada si hay pasajeros ocupando la tercera fila o cuando el vehículo está en movimiento.
3. Tenga cuidado al bajar el asiento de la segunda fila si hay alguien sentado en la tercera fila.
4. Posición correcta de los asientos de la 2ª y 3ª fila para viajar.

Atención

Nunca abata el respaldo del asiento cuando los cinturones de seguridad estén abrochados o extraídos.

Si sólo desea abatir el respaldo del asiento, empuje el asiento hacia abajo hasta que enclave.

⚠ Advertencia

Sólo se permite que viajen personas en los asientos con los respaldos debidamente enclavados en posición vertical.

Enderezar los asientos

Para devolver el asiento a su posición original, empuje el asiento hacia abajo hasta que enclave.

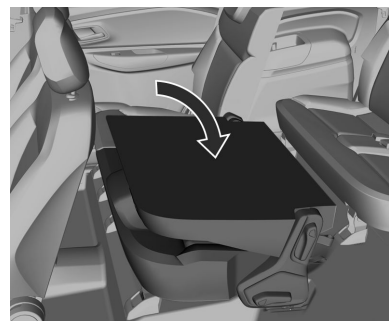

A continuación, tire de la palanca o de la correa hacia atrás y mueva el respaldo a la posición vertical hasta que enclave.

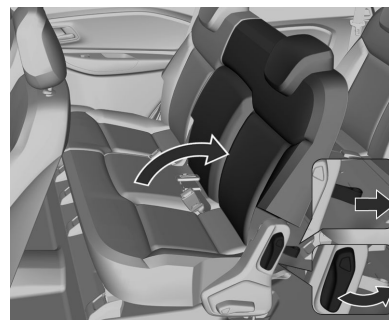

Asientos de la tercera fila

⚠ Advertencia

Cuando ajuste, abata o incline los asientos de la segunda fila mantenga las manos, los brazos, las piernas y los pies alejados de la zona de montaje.

Conduzca sólo con los asientos enclavados.

Ajuste de los asientos de la tercera fila

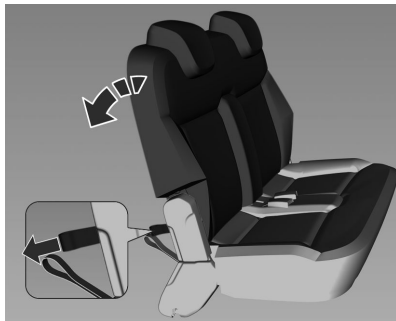

Tire de la correa, ajuste la inclinación y suelte la correa. Deje que el asiento enclave audiblemente.

Abatir los asientos

⚠ Advertencia

No abata ni enderece la fila de asientos cuando el vehículo está en marcha.

Guíe los cinturones de seguridad por las sujeciones correspondientes para garantizar que los asientos de la tercera fila no se atasquen al ocultar los asientos o al facilitar la entrada a los asientos de la tercera fila.

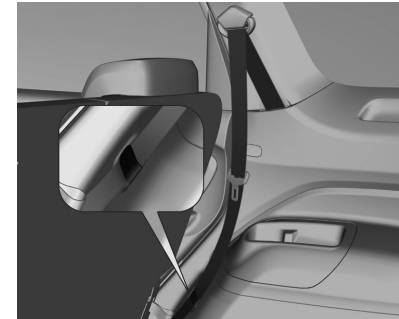

Atención

Nunca abata el respaldo del asiento cuando los cinturones de seguridad estén abrochados o extraídos.

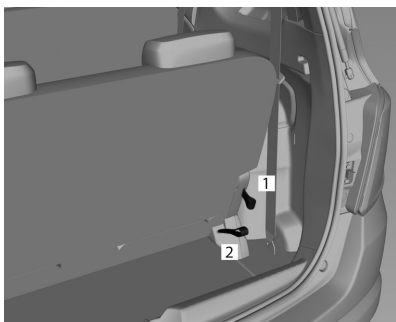

Desde el compartimento de carga, en el lado derecho, tire de la correa 1 y empuje sobre el respaldo del asiento para revatirlo.

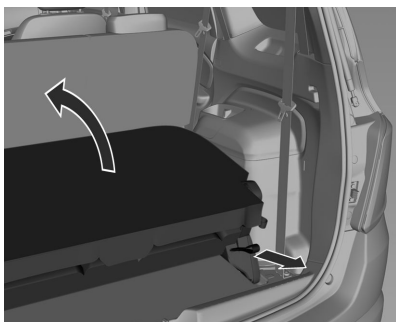

Tire de la correa 2 para levantar el asiento.

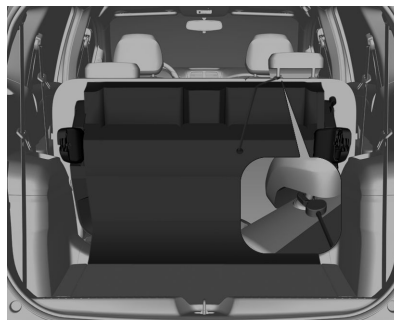

Después de levantar los asientos de la tercera fila, acople el gancho situado debajo del asiento a las varillas del apoyacabezas del lado derecho.

Enderezar los asientos

⚠ Advertencia

Sólo se permite que viajen personas en los asientos con los respaldos debidamente enclavados en posición vertical.

Una etiqueta en la parte inferior de los asientos de la segunda fila muestra la posición de asiento correcta para su seguridad.

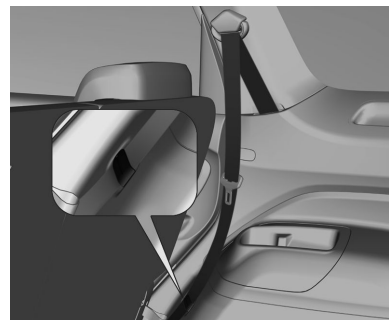

Guíe los cinturones de seguridad por las sujeciones correspondientes para garantizar que los asientos de la tercera fila no se atasquen al enderezar los asientos.

⚠ Advertencia

Para abrocharse el cinturón, éste no debe estar pasado por su sujeción.

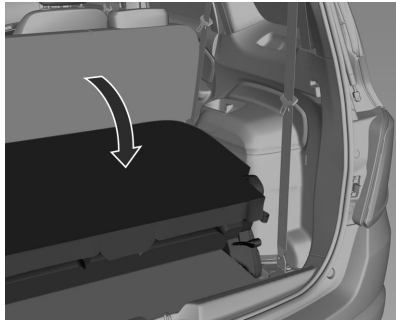

Para devolver el asiento a su posición original, empuje el asiento hacia abajo hasta que enclave.

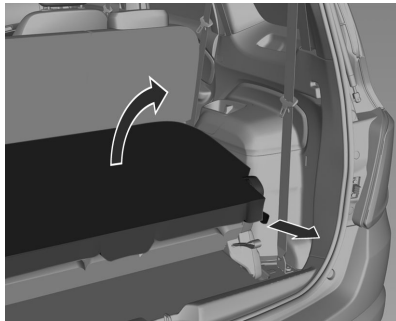

A continuación, tire de la correa y mueva el respaldo a la posición vertical hasta que enclave.

⚠ Advertencia

Si un asiento está ocupado, se debe ajustar el apoyacabezas correspondiente al pasajero.

⚠ Advertencia

No se recomienda desmontar el asiento de la segunda o de la tercera fila. Si necesita desmontar la segunda o la tercera fila de asientos, el desmontaje debe realizarse únicamente en un concesionario. El desmontaje incorrecto de los asientos puede ocasionar lesiones graves en las manos.

Posiciones de los asientos

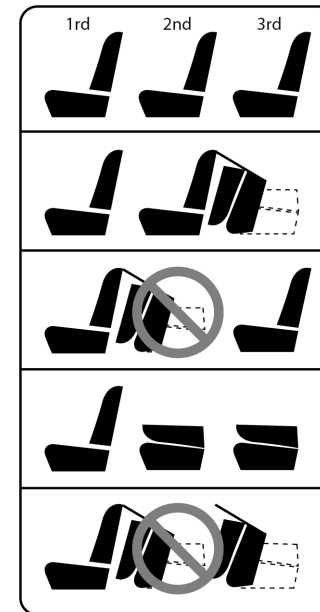

La imagen superior muestra las posiciones apropiadas para usar los asientos traseros.

1. La configuración correcta para acomodar a los pasajeros.
2. La configuración correcta para guardar equipaje. No olvide fijar los ganchos a la varilla del apoyacabezas.
3. Esta configuración solo debería usarse para acceder a la tercera fila de asientos.
4. La configuración correcta para la carga.
5. Nunca utilice la segunda y la tercera fila de asientos en posición inclinada. La posición inclinada de los asientos de la segunda fila solo tiene la función de facilitar el acceso a los asientos de la tercera fila.

Atención

Nunca se sienta ni apoye objetos sobre los asientos inclinados.

Cinturones de seguridad



18533 T

Al acelerar o frenar bruscamente el vehículo, los cinturones se bloquean para proteger a los ocupantes.

⚠ Advertencia

Abróchese el cinturón de seguridad antes de cualquier viaje y manténgalo abrochado.

En caso de un accidente, las personas que no llevan los cinturones de seguridad ponen en peligro sus vidas y las de los demás ocupantes.

Atención

En todas las configuraciones recomendadas de los asientos, es indispensable el uso correcto del cinturón de seguridad para la seguridad de los pasajeros.

Los cinturones están diseñados para que los use una sola persona al mismo tiempo. No son adecuados para personas menores de 10 años o de estatura inferior a 150 cm. Se recomienda el uso de un sistema de retención infantil apropiado para personas menores de 10 años o de una estatura inferior a 150 cm. Sistema de retención infantil ⇨ 54.

Compruebe periódicamente que todas las piezas del sistema de cinturones funcionan bien y no presentan daños.

Haga sustituir cualquier componente dañado. Después de un accidente, haga sustituir los cinturones y los pretensores de cinturones activados en un concesionario Chevrolet.

Nota

Procure que los cinturones no queden atrapados ni sufran daños causados por el calzado u objetos con bordes afilados. Evite que entre suciedad en los retractores de los cinturones.

Limitadores de fuerza de los cinturones en vehículos equipados con sistema de airbags

En el asiento del conductor, este dispositivo reduce la fuerza sobre el cuerpo al desbloquear de forma gradual el cinturón durante una colisión.

Pretensores de cinturones en vehículos equipados con sistema de airbags

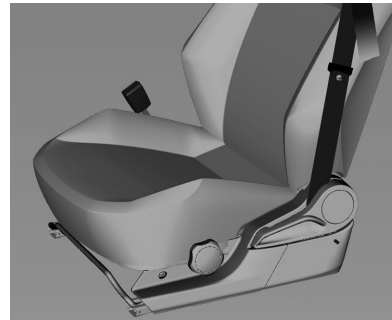

En caso de una colisión frontal o trasera de una determinada gravedad, se tensa el cinturón de seguridad del conductor.

⚠ Advertencia

La manipulación incorrecta (por ejemplo, durante el desmontaje o montaje de los cinturones o de los

cierres) puede provocar la activación de los pretensores con el consiguiente riesgo de lesiones.

La activación de los pretensores se indica mediante la iluminación del testigo de control

Testigo de control 77.

Los pretensores de cinturones activados deben sustituirse en un concesionario Chevrolet. Los pretensores se activan solo una vez.

Nota

No está permitido montar accesorios ni colocar objetos que puedan menoscabar el funcionamiento de los pretensores de cinturones. No realice modificaciones en los componentes de los pretensores de cinturones porque se podría anular el permiso de circulación del vehículo.

Cinturón de seguridad de tres puntos

Abrocharse el cinturón

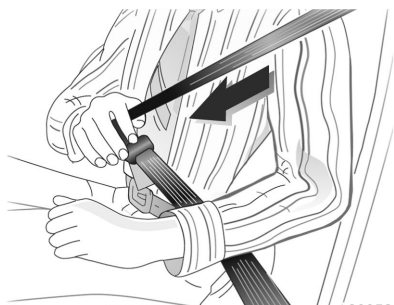

30052

Extraiga el cinturón del retractor, guíelo por encima del cuerpo sin retorcerlo y enclave la lengüeta en el cierre. Durante el viaje, tense frecuentemente el cinturón abdominal tirando suavemente de la banda torácica.

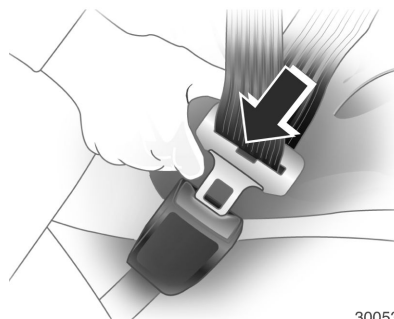

30053

La ropa suelta o muy gruesa impide que el cinturón se ajuste al cuerpo. No coloque ningún objeto, como un bolso o un teléfono móvil, entre el cinturón y el cuerpo.

⚠ Advertencia

El cinturón no debe apoyarse sobre objetos duros o frágiles guardados en los bolsillos de la ropa.

Ajuste de la altura

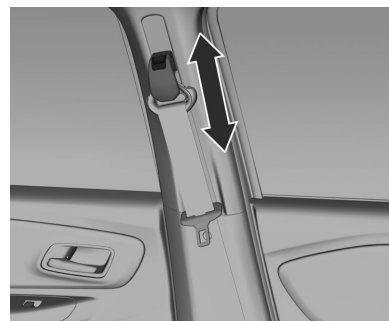

1. Extraiga un poco el cinturón.
2. Pulse el botón.
3. Ajuste la altura y enclave.

Ajuste la altura de modo que el cinturón pase por el hombro. No debe pasar por el cuello o la parte superior del brazo.

⚠ Advertencia

No ajuste la altura del cinturón de seguridad mientras conduce.

Desmontaje

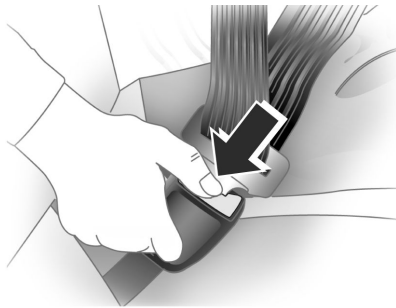

30054

Para soltar el cinturón, pulse el botón rojo del cierre.

Uso del cinturón de seguridad durante el embarazo



⚠ Advertencia

El cinturón abdominal debe pasar lo más bajo posible sobre la pelvis, para evitar la presión sobre el abdomen.

Cinturón abdominal

Cinturón abdominal en el asiento central trasero

El cinturón de seguridad para el asiento central trasero es un cinturón abdominal. Para ajustar su longitud, pulse la parte superior de la tapa de la lengüeta y apriete o afloje el cinturón.

Sistema de airbags

El sistema de airbags se compone de varios sistemas individuales.

Cuando se activan, los airbags se inflan en milisegundos. También se desinflan tan rápidamente que a menudo no se llegan a percibir durante la colisión.

Advertencia

Si se manipulan indebidamente, los sistemas de airbag pueden dispararse.

El conductor debería sentarse lo más pegado al respaldo que sea posible, sin perder el control del vehículo. Si está sentado demasiado cerca del airbag, este podría producir lesiones graves o fatales al inflarse.

Para obtener la máxima protección en cualquier tipo de choque, todos los ocupantes, incluido el conductor, deberán llevar siempre abrochados los cinturones de se-

guridad a fin de minimizar el riesgo de sufrir lesiones graves o fatales en caso de choque. No se coloque innecesariamente cerca de un airbag cuando el vehículo está en marcha.

Al desplegarse, el airbag podría causar lesiones en la cara o el cuerpo, lesiones por rotura de gafas o quemaduras por la explosión.

Nota

La unidad electrónica de control del sistema de airbags y de los pretensores de cinturones está situada en la zona de la consola central. No se deben depositar objetos magnéticos en dicha zona.

No pegue nada en las tapas de los airbags ni los cubra con ningún otro material.

Cada airbag se activa una vez solamente. Haga sustituir los airbags desplegados en un concesionario Chevrolet.

No realice modificaciones en el sistema de airbags porque se podría anular el permiso de circulación del vehículo.

Haga desmontar el volante, el tablero de instrumentos, todos los revestimientos, las juntas de las puertas, las manijas y los asientos en un concesionario Chevrolet.

Cuando los airbags se inflan, escapan gases calientes que pueden ocasionar quemaduras.

Advertencia

No es recomendable que viajen niños, mujeres embarazadas o personas mayores y débiles en el asiento del acompañante equipado con airbags.

No circule con un asiento infantil montado en él. En caso de accidente, el impacto del airbag inflado podría causar daños faciales o lesiones fatales.

Atención

Si el vehículo sufre un fuerte impacto en badenes o por objetos en carreteras sin asfaltar o aceras, se pueden inflar los airbags. Para evitar un despliegue accidental del airbag, conduzca despacio sobre superficies que no estén diseñadas para la circulación de vehículos.

Testigo de control  del sistema de airbags  77.

Sistema de airbags frontales

El sistema de airbags frontales se compone de un airbag en el volante y uno en el tablero de instrumentos, en el lado del acompañante. Se pueden identificar por el rótulo **AIRBAG**.

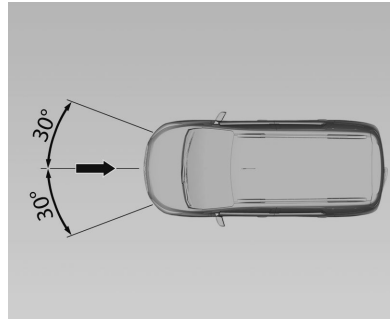

El sistema de airbags frontales se activa en caso de choque de una determinada gravedad en el sector indicado. El encendido debe estar conectado.

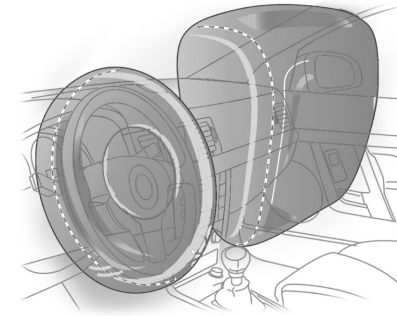

Los airbags frontales son dispositivos de seguridad suplementarios que, junto con los cinturones de los asientos delanteros, incrementan la protección de los ocupantes delanteros en una colisión frontal que implique una fuerte desaceleración del vehículo. Su función es proteger la cabeza y el tórax del impacto violento contra el volante o el tablero de instrumentos en accidentes donde los cinturones de seguridad no basten para evitar lesiones graves o fatales.

El sistema de airbags no se desplegará en una colisión frontal de menor gravedad, en la que el cinturón de seguridad sea suficiente para proteger a los ocupantes. Las colisiones pueden ser en un lateral, en la parte trasera del vehículo, en vuelcos, derrapajes y otras situaciones en las que se produce una fuerte proyección hacia delante.

Es importante subrayar que la velocidad del vehículo y la deceleración impuesta a los ocupantes son factores determinantes para el despliegue del airbag.

Un módulo electrónico gestiona la activación del sistema.

Si fuera necesario, el encendido de los generadores de gas inflará las bolsas para amortiguar el contacto entre el cuerpo del ocupante y el volante o el tablero de instrumentos.

El sonido producido por la activación de los airbags mediante el generador de gas no es perjudicial para el sistema auditivo humano.

Advertencia

Sólo se obtiene una protección óptima cuando el asiento está en la posición correcta.

Posición de asiento ⇨ 38.

No debe haber obstáculos en la zona de inflado de los airbags.

Ajuste el cinturón de seguridad correctamente y enlázelo bien. Sólo así podrá protegerle el airbag.

Recomendaciones importantes:

- No debe haber ningún objeto entre el airbag y los ocupantes de los asientos ya que, en caso de inflarse el airbag, dicho objeto podría ser lanzado contra los ocupantes y ocasionar lesiones.
- No monte accesorios que no sean originales en el volante o en el panel de instrumentos, ya que pueden interferir con el airbag al inflarse e impedir el funcionamiento del sistema, o bien ser lanzados contra los ocupantes y ocasionar lesiones.

- Nunca debe modificar los componentes del airbag. La manipulación incorrecta puede hacer que se infle accidentalmente, ocasionando lesiones al conductor o a su acompañante.
- El sistema electrónico que controla los airbags está situado en la consola delantera. Para evitar averías, no coloque ningún objeto magnético cerca de la consola.
- Si el vehículo ha estado expuesto a inundación, recurra a la ayuda de un concesionario Chevrolet.
- El desmontaje del volante y del tablero de instrumentos solo debería realizarse en un concesionario Chevrolet.
- Cada airbag está diseñado para desplegarse solo una vez. Una vez desplegado, debería sustituirse inmediatamente en un Concesionario Oficial Chevrolet.
- No lleve ningún objeto en la boca mientras conduce. Si el airbag se infla, el riesgo de sufrir lesiones graves o fatales aumenta considerablemente.

- Si transfiere el vehículo a otro propietario, debe informarle de que el vehículo está equipado con un sistema de airbags y recomendarle que lea y siga las instrucciones de este manual.
- El desmontaje de un vehículo con un airbag sin desplegar puede ser muy peligroso. Para desechar un vehículo recurra a la ayuda de un concesionario Chevrolet.

Montaje de un sistema de retención infantil en el asiento del acompañante de un vehículo equipado con airbag:

Los vehículos equipados con un sistema de airbags se pueden identificar por la palabra "Airbag" en la etiqueta adhesiva que hay en el lateral del tablero de instrumentos. Resulta visible cuando la puerta del acompañante está abierta.

⚠ Advertencia

En vehículos equipados con airbag en el asiento del acompañante, no debe instalarse el sistema de retención infantil en dicho asiento.



⚠ Advertencia

Este vehículo fue diseñado para ofrecer a sus ocupantes la máxima seguridad.

Por eso se montan en fábrica fijadores sellados con productos químicos para determinados componentes. Estos fijadores solo deberían sustituirse por los fijadores originales con el mismo número de pieza.

Además, la superficie de contacto es esencial para garantizar un par de apriete óptimo y una reacción efectiva de los productos fijadores físico-químicos después del montaje de cualquier fijador de reemplazo.

Le recomendamos encarecidamente que cualquier servicio relacionado con los sistemas de seguridad del vehículo (frenos, asientos, suspensión, cinturones de seguridad, etc.), o cualquier servicio que afecte indirectamente a dichos sistemas, se realice en un concesionario Chevrolet. Para más información, póngase en contacto con su concesionario Chevrolet.

Los vehículos equipados con sistema de airbags tienen componentes específicos, como las bolsas inflables, los cinturones de seguridad, barras paragolpes y elementos electrónicos que solo deben sustituirse por piezas originales e idénticas a las montadas de fábrica.

⚠ Advertencia

Nunca monte una defensa delantera ("bull bar") en un vehículo equipado con airbags. Este accesorio puede menoscabar el funcionamiento del sistema de airbags.

Sistemas de retención infantil

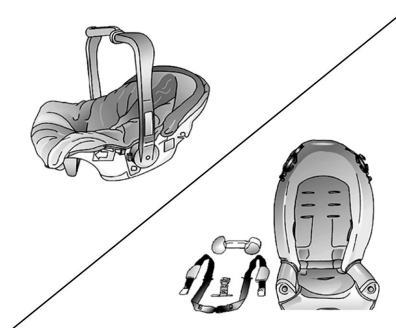

Siempre que viajen niños en el vehículo, asegúrese de utilizar el sistema de retención infantil apropiado, que ofrece la protección adecuada para el niño en caso de choque. Hay muchos sistemas de retención infantil de diferentes fabricantes. Asegúrese de que el sistema de retención infantil instalado en su vehículo lleve la etiqueta de homologación indicando que cumple las normas locales.

Nota

- Siempre que viajen niños en el vehículo, siga los procedimientos para el transporte de niños establecidos por la legislación local.
- Asegúrese de que el sistema de retención esté montado correctamente.
- Observe cuidadosamente las instrucciones de uso y montaje proporcionadas por el fabricante del sistema de retención.
- No fije objetos ni coloque otros materiales sobre el sistema de retención infantil.
- Sustituya el sistema de retención infantil siempre que haya sufrido un accidente.

⚠ Advertencia

Si el vehículo tiene asientos de la tercera fila, no instale el sistema de retención infantil en los asientos de la tercera fila.

⚠ Advertencia

- Después de sacar el niño del vehículo, fije el asiento con el cinturón de seguridad del vehículo para evitar que salga despedido hacia delante en caso de un frenado brusco.
- Si ya no es necesario mantener el sistema de retención en el habitáculo, desmóntelo y guárdelo en el compartimento de carga.
- Sustituya el sistema de retención en caso de sufrir un accidente con el vehículo.
- Antes de montar un sistema de retención infantil, lea atentamente las instrucciones del fabricante.
- El incumplimiento de dichas instrucciones de los sistemas de retención infantil, así como de otras instrucciones del fabri-

cante del sistema, aumenta la probabilidad de riesgos o la gravedad en caso de accidente.

- Si el asiento infantil no está fijado correctamente, aumentará notablemente el riesgo de que el niño sufra lesiones graves en caso de accidente.

Atención

Después del montaje del sistema de retención infantil, intente moverlo en todas direcciones para asegurarse de que está bien montado.

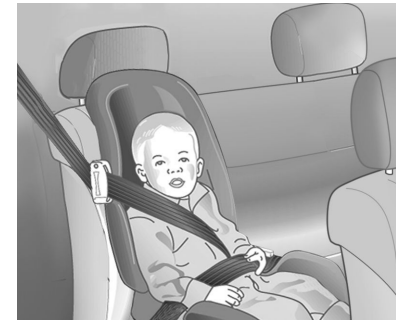
Uso correcto de los cinturones de seguridad para niños pequeños**Atención**

Los bebés y los niños deberían viajar siempre en sistemas de retención infantil. Los huesos pélvicos de un niño de corta edad son tan pequeños que un cinturón de seguridad normal no se ajustará a las caderas como se requiere. En caso de accidente, es posible que

el cinturón ejerza su fuerza directamente sobre el abdomen y cause una lesión grave. Por lo tanto, asegúrese de proteger a los niños pequeños usando un sistema de retención infantil.



Atención

Nunca lleve un bebé en brazos mientras viaja en un vehículo. Un bebé no pesa mucho... hasta que hay un choque. Durante un choque, un bebé se hará tan pesado que no podrá sujetarlo. Por ejem-

plo, en un choque a sólo 40 km/h, un bebé de 5,5 kg se proyectará con una fuerza equivalente al peso de una persona de 110 kg. Sería casi imposible sujetar al bebé.

Uso correcto de los cinturones de seguridad para niños mayores



Los niños que por su edad o peso no puedan usar sistemas de retención infantil, deberían utilizar los cinturones de seguridad del vehículo.

Atención

Los niños que no van sujetos por un cinturón, pueden salir lanzados del vehículo en caso de choque.



Atención

Esta ilustración muestra un niño sentado en un asiento con la parte diagonal del cinturón colocada por detrás del niño. Si el niño lleva el cinturón de este modo, en un choque podría deslizarse por debajo del cinturón.

Portaobjetos

Compartimentos portaobjetos	57
Compartimento de carga	59
Sistema portaequipajes de techo	62
Información sobre la carga	63

Compartimentos portaobjetos

Portaobjetos en el tablero de instrumentos



Los espacios portaobjetos están situados en el tablero de instrumentos. Se pueden usar para guardar objetos pequeños.

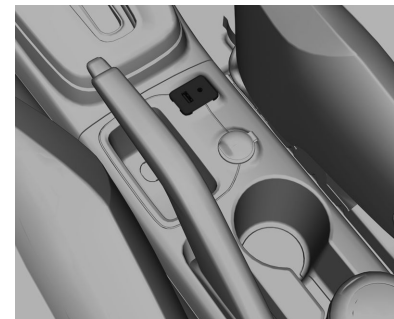

La consola central está equipada con un puerto USB y un puerto AUX. Sistema de infoentretenimiento ↻ 123.

Portaobjetos de la consola central

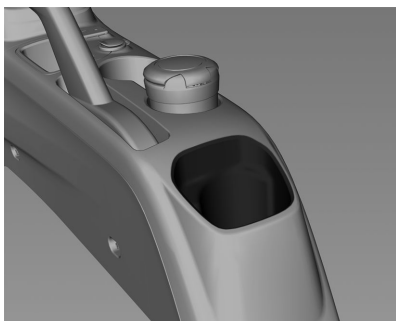

La consola central, entre los asientos delanteros, tiene un compartimento portaobjetos para objetos más grandes.

Guantera

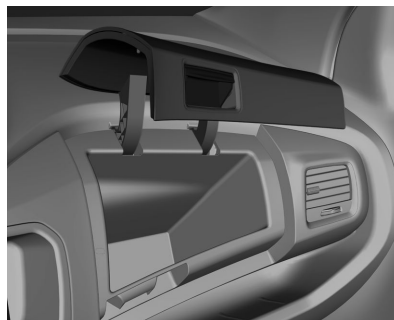

Para abrirla, tire de la manija. El Manual de Instrucciones se guarda en su interior.

⚠ Advertencia

Para reducir el riesgo de lesiones en caso de accidente o frenado brusco, mantenga siempre la guantera cerrada cuando el vehículo esté en marcha.

Portavasos

⚠ Advertencia

No deje vasos con líquido caliente sin tapar en el portavasos cuando el vehículo está en marcha. Si el líquido caliente se derrama, puede quemarse y esto podría hacer que perdiera el control del vehículo.

Para reducir el riesgo de lesiones personales en caso de frenado brusco o colisión, no coloque en el portavasos botellas, vasos, latas, etc., sin tapar o asegurar cuando el vehículo está en marcha.

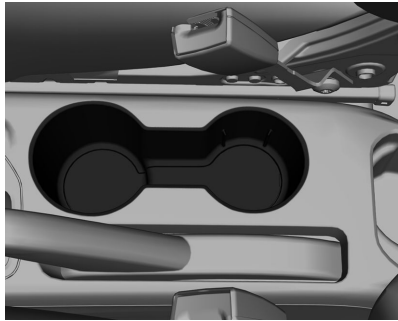

Los portavasos están situados en la consola central.

Compartimento de carga

Asientos de la segunda fila

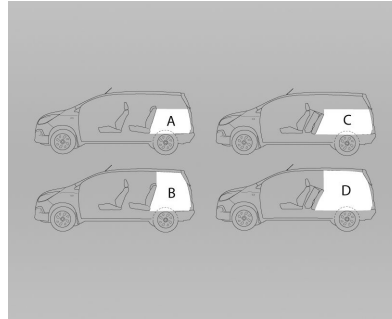

Capacidad de carga (en litros)

A. Hasta la altura del respaldo del asiento trasero.	710
B. Hasta el techo	1.021
C. Con el asiento trasero abatido y hasta la altura del respaldo de los asientos delanteros.	1.068
D. Con el asiento trasero abatido y hasta el techo.	1.841

Asientos de la tercera fila

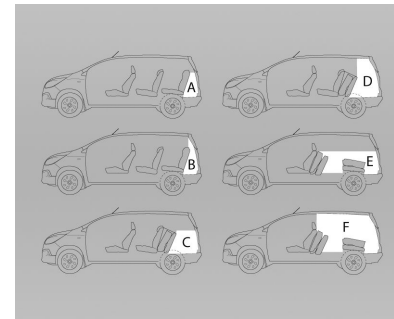

60 Portaobjetos

Capacidad de carga (en litros)

A. Hasta la altura del respaldo del asiento de la tercera fila.	162
B. Hasta el techo	199
C. Con el asiento de la tercera fila abatido y hasta la altura del asiento.	553
D. Con el asiento de la tercera fila abatido y hasta el techo.	864
E. Con los asientos de la segunda y tercera fila abatidos y hasta la altura del respaldo de los asientos delanteros.	952
F. Con los asientos de la segunda y tercera fila abatidos y hasta el techo.	1.608

Asientos traseros

⚠ Advertencia

Tenga cuidado con el equipaje suelto. En caso de colisiones, puede salir lanzado contra los pasajeros y ocasionar lesiones.

Segunda fila de asientos

Abatir los asientos de la segunda fila
↪ 40.

Tercera fila de asientos

Abatir los asientos de la tercera fila
↪ 43.

Argollas

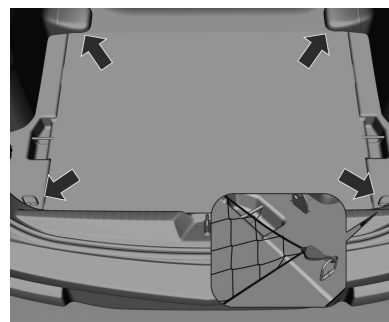

En el compartimento de carga (de haberlo) hay cuatro argollas diseñadas para sujetar las cuerdas, las fijaciones de goma o la red del piso del compartimento, que deberían usarse cuando fuera necesario para inmovilizar el equipaje.

Los objetos pesados deberían asegurarse. Si se deslizaran objetos pesados debido a una frenada o viraje bruscos del vehículo, se puede modificar la trayectoria del vehículo.

⚠ Advertencia

En vehículos equipados con asientos en la tercera fila, el piso del compartimento debería usarse solo cuando el asiento está plegado. La red del piso del compartimento puede resultar dañada al volver a colocar el asiento en su posición original o interferir a la hora de encajar el asiento correctamente en el piso.

Triángulo de advertencia

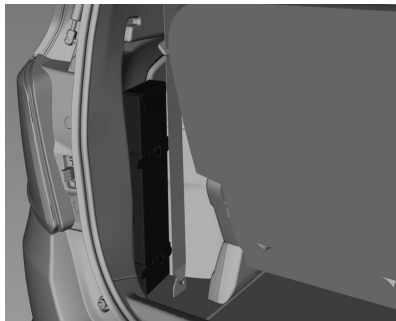

El triángulo de advertencia se guarda en el lado izquierdo del compartimento de carga. Fije el triángulo de advertencia con las correas de goma a ambos lados.

Extintor

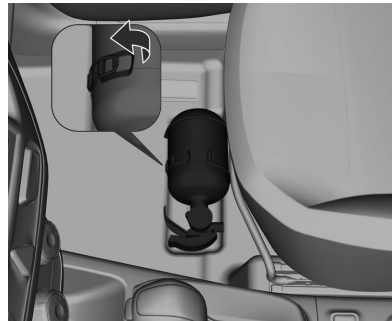

El extintor está guardado en la zona del reposapiés, debajo del asiento del acompañante. Recuerde que este vehículo podría no comercializarse con el extintor en el momento de la compra.

El extintor debería utilizarse del siguiente modo:

1. Pare el vehículo en un lugar seguro y apague el motor inmediatamente.
2. Para extraer el extintor de debajo del asiento del acompañante, deberá retirar la moqueta y soltar el cierre como se muestra en la ilustración.
3. Siga las instrucciones que figuran en el extintor para usarlo correctamente.

⚠ Advertencia

El mantenimiento del extintor es responsabilidad del propietario; debería realizarse siempre en los intervalos especificados por el fabricante, según las instrucciones impresas en la etiqueta del extintor. El propietario debe comprobar periódicamente el estado del extintor: si su presión interna sigue en la zona verde indicada por el manómetro, si el precinto de

plomo no está roto o si se ha cumplido la fecha de caducidad del extintor.

En caso de alguna irregularidad, o después de usarlo, se debe sustituir el extintor por uno nuevo, fabricado según la legislación vigente.

Sistema portaequipajes de techo

Portaequipajes de techo

Por motivos de seguridad y para evitar daños en el techo, se recomienda usar el sistema de portaequipajes de techo homologado para su vehículo. La carga máxima del portaequipajes de techo es de 45 kg con la carga distribuida uniformemente.

En vehículos con portaequipajes de techo, se puede usar el portaequipajes para cargar objetos. Para los portaequipajes de techo que incluyan barras horizontales, se pueden adquirir barras horizontales certificadas por GM como accesorio. Póngase en contacto con los concesionarios Chevrolet para más información.

Atención

Evite colgar cargas sobre la parte trasera o un lateral del vehículo para evitar daños. Distribuya la

carga uniformemente entre las barras laterales y asegúrese de sujetar la carga de forma segura.

⚠ Advertencia

Para evitar daños o pérdidas de la carga mientras conduce, compruebe periódicamente la misma para asegurarse de que las barras horizontales y la carga estén bien sujetas. Si transporta carga en el portaequipajes de techo, el centro de gravedad del vehículo estará más alto. Evite circular a velocidades altas y las maniobras bruscas al acelerar, cambiar de dirección o frenar; en caso contrario, se puede perder el control del vehículo.

Si conduce una distancia larga por carreteras en mal estado o a altas velocidades, detenga el vehículo ocasionalmente y compruebe si la carga sigue en su lugar.

No sobrepase la capacidad máxima del vehículo cuando lo cargue. Compartimento de carga ⇨ 59.

Información sobre la carga

- Los objetos pesados en el compartimento de carga deben colocarse apoyados contra los respaldos de los asientos. Asegúrese de que los respaldos estén bien enclavados. Si se pueden apilar los objetos, los más pesados deben colocarse abajo.
- Asegure los objetos en el compartimento de carga para evitar su deslizamiento.
- Cuando se transporten objetos en el compartimento de carga, los respaldos de los asientos traseros no deben estar inclinados hacia delante.
- La carga no debe sobresalir por encima del borde superior de los respaldos.
- Utilice el compartimento portaobjetos apropiado.
- La carga no debe obstaculizar el accionamiento de los pedales, el freno de estacionamiento o la pa-

lanca de cambios, ni impedir la libertad de movimientos del conductor. No se deben dejar objetos sueltos en el habitáculo.

- No conduzca con el compartimento de carga abierto.
- La carga útil es la diferencia entre el peso máximo autorizado del vehículo y el peso en vacío.

Para calcular el peso en vacío, introduzca los datos de su vehículo de la tabla de pesos.

Pesos del vehículo ⇨ 248.

El peso en vacío incluye todos los líquidos (depósito lleno al 90%) y no incluye los pesos del conductor, de los pasajeros ni del equipaje.

El equipamiento opcional y los accesorios aumentan el peso en vacío.

Instrumentos y mandos

Mandos	64
Testigos luminosos e indicadores	70
Pantallas de información	81
Mensajes del vehículo	84
Computadora de a bordo	85
Personalización del vehículo	88

Mandos

Ajuste del volante

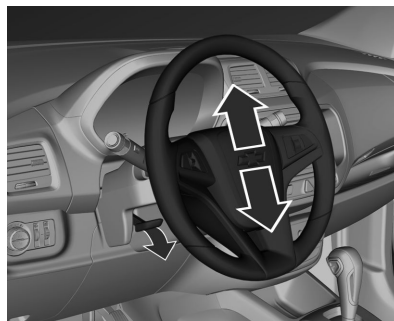

Desbloquee la palanca, ajuste el volante, luego enclave la palanca y asegúrese de que esté totalmente bloqueada.

El volante sólo se debe ajustar con el vehículo parado.

Sistema de airbags ⇨ 50.

Posiciones de la llave del encendido ⇨ 166.

Mandos en el volante

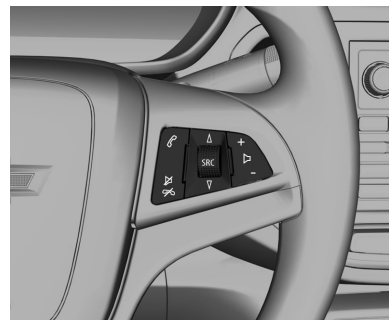

El sistema de infoentretenimiento se puede manejar con los mandos en el volante.

Sistema de infoentretenimiento ⇨ 99.

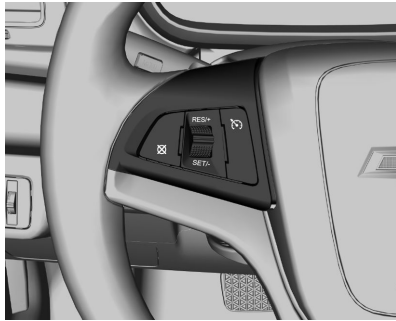

El Control de Velocidad Crucero se puede manejar con los mandos del volante.

Control de Velocidad Crucero ⇨ 176.

Bocina



Pulse el punto  situado en el centro del volante.

Limpia/lavaparabrisas

Limpiaparabrisas

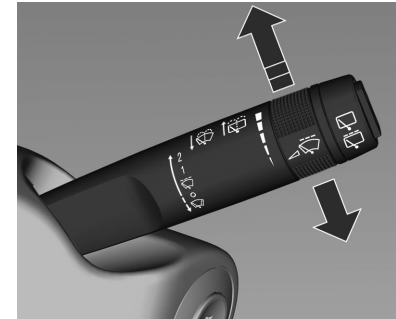

- 2** = Velocidad rápida
- 1** = Velocidad lenta
-  = Conexión a intervalos (el intervalo se puede ajustar en 5 frecuencias diferentes girando la rueda de ajuste)
- O** = Desconectar

Para un solo barrido cuando los limpiaparabrisas están desconectados, pulse la palanca hacia abajo y suéltela.

No los utilice si el parabrisas está helado.

Desconéctelos en túneles de lavado.

Intervalo de funcionamiento ajustable

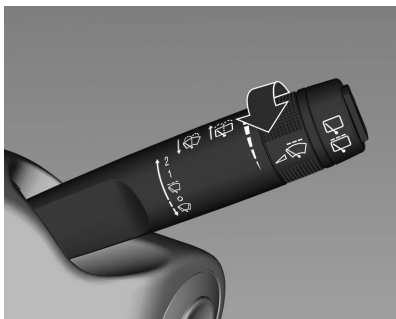

Palanca del limpiaparabrisas en posición .

Gire la rueda de ajuste para ajustar el intervalo deseado:

- intervalo corto = gire la rueda de ajuste hacia arriba
- intervalo largo = gire la rueda de ajuste hacia abajo

Lavaparabrisas

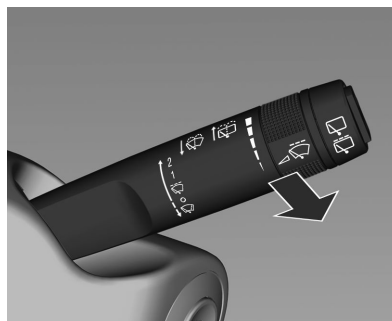

Tire de la palanca. Se pulveriza líquido de lavado sobre el parabrisas y los limpiaparabrisas se accionan durante varios ciclos.

Atención

Si la visión del conductor no es clara se puede producir un accidente y ocasionar lesiones personales y daños en el vehículo u otras propiedades.

No utilice los limpiaparabrisas si el parabrisas está seco u obstruido con barro, nieve o hielo, por ejemplo. Si utiliza los limpiaparabrisas en un parabrisas obstruido, se pueden dañar las escobillas, el motor y el cristal.

Con tiempo frío, compruebe que las escobillas no estén pegadas por congelación al parabrisas. Si utiliza el limpiaparabrisas con la escobilla congelada, puede dañar el motor del limpiaparabrisas.

No accione el lavaparabrisas continuamente durante más de unos segundos, ni cuando el depósito del líquido de lavado esté vacío. Esto puede ocasionar que el motor del lavaparabrisas se sobrecaliente.

Limpia/lavaluneta

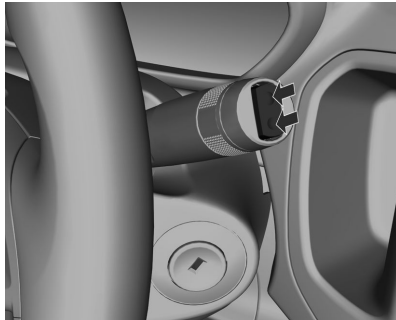

Pulse el interruptor basculante para activar el limpiaventana:

- posición superior = funcionamiento continuo
- posición inferior = funcionamiento intermitente
- posición central = desconectar

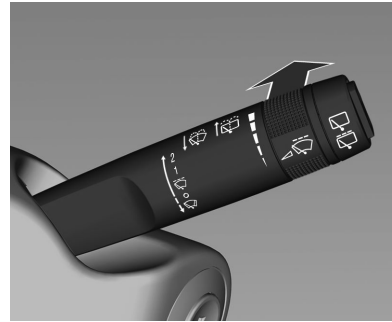

Pulse la palanca. Se pulveriza líquido de lavado sobre la luneta trasera y el limpiaventana se acciona varias veces.

No lo utilice si la luneta trasera está helada.

Desconéctelos en túneles de lavado.

El limpiaventana se conecta automáticamente cuando está conectado el limpiaparabrisas y se mete la marcha atrás.

La activación o desactivación de esta función puede cambiarse en el sistema de infoentretenimiento.

Sistema de infoentretenimiento
 ⇨ 105.

El sistema lavaluneta se desactiva cuando el nivel de líquido es bajo.

Temperatura exterior

Una bajada de la temperatura se indica inmediatamente en el sistema de infoentretenimiento (en los vehículos con la pantalla del modelo A) o en el centro de información del conductor (en los vehículos con pantalla del modelo B) y una subida de la temperatura se indica con un cierto retraso.

⚠ Advertencia

La carretera puede estar ya helada aunque la pantalla muestre unos pocos grados por encima de 0 °C.

Reloj

La fecha y la hora se muestran en la pantalla de infoentretenimiento.

La configuración de la fecha y la hora puede ajustarse.

Sistema de infoentretenimiento
 ⇨ 105.

68 Instrumentos y mandos

Si el vehículo no está equipado con el sistema de infoentretenimiento, la fecha y la hora se muestran en el centro de información del conductor.

Centro de información del conductor.
➔ 81

Modelo A



Para ajustar la hora en la pantalla del modelo A, pulse el botón **MENU** en la palanca de los intermitentes y gire el mando hacia arriba o hacia abajo hasta que aparezca.

Ajuste de las horas / los minutos:
Pulse el botón **SET/CLR** durante más de 2 segundos.

Aumento de las horas / los minutos:
Pulse el botón **SET/CLR** durante menos de 2 segundos.

Modelo B



Para ajustar la hora en la pantalla del modelo B, pulse el botón del cuadro de instrumentos durante menos de 2 segundos, como se muestra en la imagen inferior.

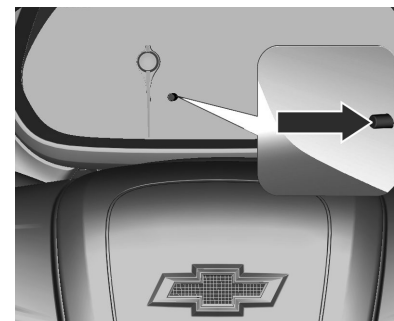

Ajuste de las horas / los minutos:
Pulse el botón del cuadro de instrumentos durante más de 2 segundos hasta que parpadee, vuelva a pulsarlo durante un periodo más largo para seleccionar el siguiente menú.

Aumento de las horas / los minutos:
Pulse el botón del cuadro de instrumentos durante menos de dos segundos; después, el campo deseado parpadea para incrementar el número. Repita la operación hasta alcanzar el número deseado.

Tomas de corriente

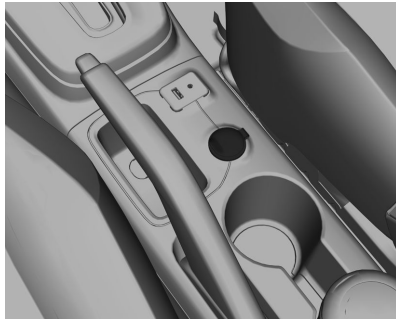

Hay una toma de corriente de 12 V situada en la consola central.

El consumo máximo no debe superar los 120 vatios.

La toma de corriente se desactiva al desconectar el encendido. Además, la toma de corriente se desactiva también si la tensión de la batería es baja.

Atención

No conecte accesorios de suministro de corriente, como pueden ser dispositivos de carga eléctrica o baterías.

Para evitar daños en las tomas, no utilice conectores inadecuados.

Encendedor de cigarrillos

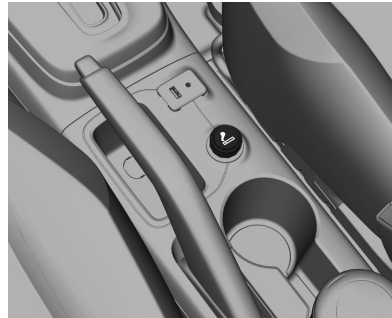

Para poner en marcha el encendedor de cigarrillos, ponga el interruptor de encendido en ACC u ON y pulse el encendedor hasta el fondo.

El encendedor saltará automáticamente cuando esté listo para usarse.

Atención

Si el encendedor se sobrecalienta, se puede dañar la pieza interior y el propio encendedor.

No mantenga pulsado el encendedor mientras se está calentando. Esto puede ocasionar que el encendedor se sobrecaliente.

La utilización de un encendedor defectuoso puede ser peligrosa. Si el encendedor de cigarrillos calentado no salta, sáquelo y acuda a un concesionario Chevrolet para solucionar el problema. Puede ocasionar lesiones personales o daños en el vehículo.

Ceniceros

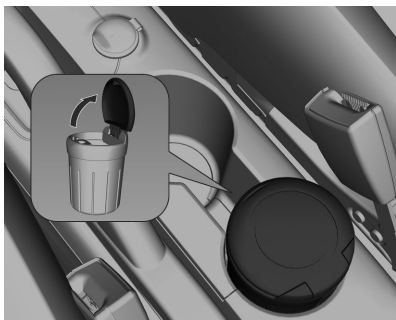

Atención

Sólo están destinados a usarse para ceniza y no para residuos combustibles.

El cenicero portátil se puede colocar en los portavasos.

Testigos luminosos e indicadores

Velocímetro



Indica la velocidad del vehículo.

Odometro



El odometro muestra la distancia registrada.

Puede cambiar entre el odometro y el odometro parcial girando el mando de la palanca de los intermitentes.

En el vehículo de nivel básico, puede cambiar entre el odometro y el odometro parcial pulsando el botón del cuadro de instrumentos.

Odometro parcial

Hay un odometro parcial independiente que muestra la distancia registrada desde la última puesta a cero.

Para reiniciar el odometro parcial, selecciónelo girando el mandod de la palanca de los intermitentes. Después, mantenga pulsado el botón de reinicio en el cuadro de instrumentos durante unos segundos con el encendido conectado.

Tacómetro



Indica las revoluciones por minuto del motor.

Conduzca en los regímenes más bajos del motor en cada marcha tanto como sea posible.

Atención
Si la aguja está en el sector de advertencia (rojo), se ha excedido el régimen máximo admisible del motor. Hay riesgo de dañar el motor.

Indicador de combustible

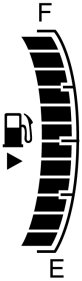

F o 1 = Completo



E o 0 = Vacío

Muestra el nivel de combustible en el depósito.

Nunca debe agotar el depósito.

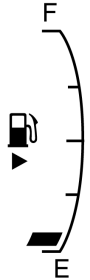
Debido al combustible que queda en el depósito, la cantidad requerida para llenar el depósito puede ser inferior a la capacidad especificada.



El testigo de nivel bajo de combustible  se enciende en amarillo cuando al indicador de combustible le queda sólo una barra indicadora. Si el testigo de nivel bajo de combustible 

72 Instrumentos y mandos

parpadea y aparece el mensaje **FILL FUEL** en el centro de información del conductor (DIC), debe cargar inmediatamente.

Centro de información del conductor (DIC) ⇨ 81.

Peligro

Antes de cargar combustible, pare el vehículo y apague el motor.

Testigos de control

Los testigos de control descritos no están presentes en todos los vehículos. La descripción es válida para todas las versiones de cuadros de instrumentos. Al conectar el encendido, se iluminarán brevemente la mayoría de los testigos de control a modo de prueba funcional.

Los colores de los testigos de control significan lo siguiente:

Rojo = Peligro, recordatorio importante

Amarillo = Advertencia, información, avería

Verde = Confirmación de activación

Azul = Confirmación de activación

Blanco = Confirmación de activación

Testigos de control en el tablero de instrumentos (modelo A)



74 Instrumentos y mandos

1	Intermitentes	76	19	Inmovilizador	79
2	Tacómetro	71	20	Potencia del motor reducida	80
3	Luces exteriores	80	21	Sensor de estacionamiento por ultrasonido	78
4	Luz alta	80	22	Pise el pedal del freno	80
5	Puerta abierta	80	23	Testigo de averías	77
6	Temperatura del refrigerante del motor	79	24	Presión de aceite del motor . .	79
7	Sistema de frenos y embrague	78	25	Sistema de carga	77
8	Control de Velocidad	80	26	Recordatorio del cinturón de seguridad	76
9	Faro antiniebla trasero.....	80	27	Airbags y pretensores de cinturones	77
10	Faros antiniebla delanteros . .	80	28	Sistema antibloqueo de frenos	78
11	Luz de circulación diurna	80			
12	Nivel de combustible bajo	79			
13	Indicador de combustible	71			
14	Revisión urgente del vehículo	77			
15	Consulte el Manual de Instrucciones	3			
16	Pantalla de información gráfica	83			
17	Velocímetro	70			
18	Computadora de abordo	85			

Testigos de control en el tablero de instrumentos (modelo B)



76 Instrumentos y mandos

1	Intermitentes	76	19	Inmovilizador	79
2	Tacómetro.....	71	20	Potencia del motor reducida	80
3	Luces exteriores	80	21	Sensor de estacionamiento por ultrasonido	78
4	Luz alta	80	22	Pise el pedal del freno	80
5	Puerta abierta	80	23	Testigo de averías	77
6	Temperatura del refrigerante del motor	79	24	Presión de aceite del motor ..	79
7	Sistema de frenos y embrague	78	25	Sistema de carga	77
8	Control de Velocidad	80	26	Recordatorio del cinturón de seguridad	76
9	Faro antiniebla trasero	80	27	Airbags y pretensores de cinturones	77
10	Faros antiniebla delanteros ..	80	28	Sistema antibloqueo de frenos	78
11	Luz de circulación diurna	80			
12	Nivel de combustible bajo	79			
13	Indicador de combustible	71			
14	Revisión urgente del vehículo	77			
15	Consulte el Manual de Instrucciones	3			
16	Pantalla de información gráfica	83			
17	Velocímetro	70			
18	Computadora de abordo	85			

Intermitentes

↔ parpadea en verde.

El testigo de control parpadea cuando están conectados los intermitentes o las luces de emergencia.

Parpadeo rápido: avería de un intermitente o del fusible correspondiente.

Sustitución de lámparas ↔ 201. Fusibles ↔ 207.

Intermitentes ↔ 92.

Recordatorio del cinturón de seguridad

⚠ para el asiento del conductor, se enciende o parpadea en rojo.

Cuando se arranca el motor, se enciende este testigo de control y suena un aviso acústico durante varios segundos para recordar al conductor que debe abrocharse el cinturón de seguridad.

El testigo de control también empieza a parpadear. Posteriormente, deja de parpadear y permanece encendido hasta que el cinturón de seguridad esté abrochado.

En vehículos equipados con airbags, si el conductor no se abrocha el cinturón y el vehículo está en movimiento, suena el aviso acústico y el testigo de control parpadea durante varios segundos al alcanzarse una determinada distancia o velocidad.

Si el cinturón de seguridad del conductor se ha abrochado, no se encenderá el testigo de control ni sonará el aviso acústico.

Abrocharse el cinturón de seguridad ↪ 48.

Airbags y pretensores de cinturones

 se enciende en rojo.

Al conectar el encendido, el testigo de control se ilumina durante unos segundos. Si no se enciende, no se apaga después de unos segundos o si se enciende mientras conduce, hay

una avería en el sistema de airbags. Recorra a la ayuda de los concesionarios Chevrolet. Los sistemas podrían no dispararse en caso de accidente.

La activación de los pretensores de cinturones o los airbags se indica mediante la iluminación permanente del testigo de control .

⚠ Advertencia
Haga subsanar la causa de la avería inmediatamente en un concesionario Chevrolet.

Pretensores de cinturones, sistema de airbags ↪ 46, ↪ 50.

Sistema de carga

 se enciende en rojo.

Se ilumina al conectar el encendido y se apaga poco después de arrancar el motor.

Si se enciende con el motor en marcha, pare el vehículo y desconecte el motor. La batería no se carga. La re-

frigeración del motor puede estar interrumpida. Recorra a la ayuda de un concesionario Chevrolet.

Testigo de averías

 se enciende en amarillo.

El testigo de averías se enciende cuando el vehículo detecta una avería del sistema de control de emisiones o de sensores electrónicos importantes.

Si el testigo de averías parpadea, puede haber daños en el catalizador. Reduciendo el régimen del motor se pueden evitar daños en el catalizador y hacer que el testigo de averías deje de parpadear.

Si el testigo de averías se enciende mientras se conduce el vehículo, debe acudir a un concesionario Chevrolet para que lo revisen.

Revisión urgente del vehículo

 se enciende en amarillo.

Se enciende junto con el testigo de control  y aparece un código de advertencia para el mensaje de potencia del motor reducida cuando el vehículo necesita una revisión.

Haga revisar el vehículo inmediatamente en un concesionario Chevrolet.

Mensajes del vehículo ⇨ 84.

Sistema de frenos y embrague

 se enciende en rojo.

Se enciende cuando el freno de estacionamiento está accionado, si el nivel del líquido de frenos o embrague es demasiado bajo o si hay una avería del sistema de frenos

Frenos ⇨ 199.

Advertencia

Si se enciende el testigo del sistema de frenos, compruebe el nivel del líquido de frenos y póngase en contacto inmediatamente con un concesionario Chevrolet.

Si está bajo el nivel de líquido de frenos en el depósito, no conduzca el vehículo.

Esto puede significar que los frenos no funcionan correctamente. Conducir con frenos defectuosos puede causar lesiones y daños en su vehículo y otros objetos.

Se enciende después de conectar el encendido si el freno de estacionamiento está accionado.

Freno de estacionamiento ⇨ 175.

Sistema antibloqueo de frenos (ABS)

 se enciende en amarillo.

Se ilumina durante unos segundos después de conectar el encendido. El sistema está operativo cuando se apaga el testigo de control.

Si el testigo de control no se apaga al cabo de unos segundos, o si se enciende durante la marcha, hay una avería en el ABS. El sistema de frenos sigue operativo pero sin la regulación del ABS.

Sistema antibloqueo de frenos ⇨ 175.

Asistente de estacionamiento por ultrasonidos

 se enciende en amarillo.

Se enciende cuando hay una avería en el sistema, una avería porque los sensores están sucios o cubiertos por hielo o nieve, o bien hay interferencias causadas por fuentes externas de ultrasonidos. Una vez eliminada la fuente de las interferencias, el sistema funcionará con normalidad.

Haga subsanar la causa de la avería del sistema en un concesionario Chevrolet.

Nota

Este equipamiento puede no estar disponible en su país.

Sensores de estacionamiento por ultrasonidos ⇨ 177.

Temperatura del refrigerante del motor

 se enciende en rojo.

Se enciende cuando el refrigerante del motor se ha sobrecalentado.

Si ha estado utilizando el vehículo en condiciones de conducción normales, salga de la carretera, pare el vehículo y deje el motor al ralentí durante unos minutos.

Si el testigo luminoso no se apaga, debería parar el motor y consultar a un concesionario Chevrolet lo antes posible.

Presión de aceite del motor

 se enciende en rojo.

Se ilumina al conectar el encendido y se apaga poco después de arrancar el motor. Si permanece encendido, consulte a un concesionario Chevrolet.

Es posible que el testigo de control parpadee cuando el motor se calienta al ralentí, pero debería apagarse cuando se incrementan las revoluciones del motor. Si el testigo de control se enciende mientras se conduce el vehículo, pare el vehículo lo antes posible y desconecte el motor. El sistema de lubricación puede estar interrumpido y ocasionar graves daños en el motor y el bloqueo de las ruedas.

⚠ Advertencia

Si las ruedas se bloquean con el vehículo en marcha, pise el pedal de embrague, ponga la palanca de cambios en punto muerto (con

cambio manual) o en la posición **N** (con cambio automático) y desconecte el encendido. Será necesaria una mayor fuerza para mover el volante y frenar el vehículo. Consulte a un concesionario Chevrolet.

Nivel de combustible bajo

 se enciende en amarillo.

Se enciende cuando el nivel del depósito de combustible es demasiado bajo.

Se enciende durante unos segundos al conectar el encendido.

Atención

No permita que el vehículo se quede sin combustible. Esto puede dañar el catalizador.

Catalizador ⇨ 169.

Inmovilizador

 se enciende en amarillo.

80 Instrumentos y mandos

Si el indicador continúa iluminado o parpadea con el encendido activado, hay un fallo en el sistema. No se puede arrancar el motor.

Haga subsanar la causa de la avería en un concesionario Chevrolet

Potencia del motor reducida

 se enciende en amarillo.

Atención
Se ilumina con el testigo de averías cuando es necesario revisar el vehículo urgentemente.

El vehículo puede conducirse a una velocidad reducida.

Haga revisar el vehículo inmediatamente en un concesionario Chevrolet.

Pise el pedal del freno

 se enciende en amarillo.

En vehículos con cambio automático, el motor sólo se puede arrancar si se pisa el pedal del freno y la palanca selectora está en la posición **P** o **N**
↪ 170.

Luces exteriores

 se enciende en verde.

Se enciende cuando están conectadas las luces exteriores.

Luces exteriores ↪ 90.

Luz alta

 se enciende en azul.

Se enciende cuando está conectada la luz alta y durante las guiñadas de luz alta.

Luz alta ↪ 90.

Luz de circulación diurna

 se enciende en verde.

Se enciende cuando están conectadas las luces de circulación diurna.

Luces de circulación diurna (DRL)
↪ 92.

Luces antiniebla

 se enciende en verde.

Se enciende cuando están conectados los faros antiniebla. Faros antiniebla ↪ 93.

Faro antiniebla trasero

 se enciende en amarillo.

Se enciende cuando está conectado el faro antiniebla trasero.

Faro antiniebla trasero ↪ 93.

Control de Velocidad Crucero

 se enciende en blanco o verde.

Se enciende en blanco

El sistema está encendido.

Se enciende en verde

El Control de Velocidad Crucero está activado.

Control de Velocidad Crucero ↪ 176.

Puerta abierta

 se enciende en rojo.

Se enciende cuando una puerta o el portón trasero están abiertos.
Se ilumina al conectar el encendido y se apaga poco después de arrancar el motor.

Pantallas de información

Centro de información del conductor

El centro de información del conductor (DIC) se encuentra en el cuadro de instrumentos.

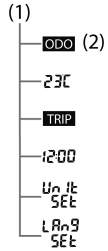

La imagen superior ilustra el orden de algunas funciones de la computadora de a bordo en la pantalla del modelo B.

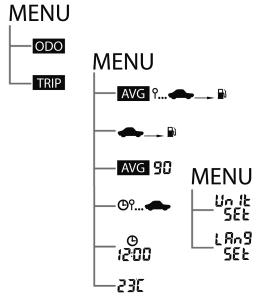

La imagen superior ilustra el orden de algunas funciones de la computadora de a bordo en la pantalla del modelo A.

Modelo A

La palabra **MENU** en la imagen indica que al pulsar el botón **MENU** se producirá el cambio de una secuencia a otra. Como alternativa, si se gira el mando de la rueda de ajuste, se desplazará hacia abajo en la imagen. El botón **SET/CLR** le permitirá configurar la opción o reiniciarla.

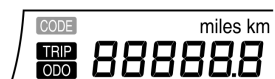

Se pueden seleccionar los siguientes menús:

- Odometro
- Computadora de a bordo

■ Configuración de la unidad



Para seleccionar el menú, pulse el botón **MENU** de la palanca de los intermitentes.

Cada vez que pulsa el botón **MENU**, el modo cambia en el orden siguiente:

Odometro → Computadora de a bordo → Configuración de las unidades.

Personalización del vehículo ⇄ 88

Odometro ⇄ 70.

Computadora de a bordo ⇄ 85.

Modelo B

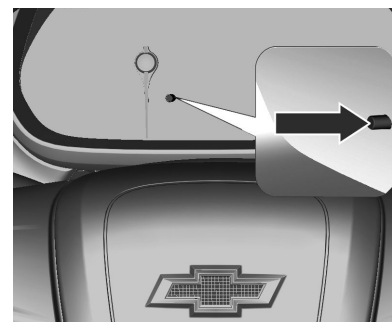

Cada vez que pulse el botón del cuadro de instrumentos menos de 2 segundos, el modo cambia en el orden siguiente:

Odometro → Ajuste de la temperatura → Odometro parcial → Ajuste del reloj → Configuración de las unidades.

Pulsando el botón del cuadro de instrumentos durante más de 2 segundos, se pueden configurar o reiniciar las opciones correspondientes.

Configuración de la unidad

Modelo A

Puede cambiar las unidades para la velocidad y la temperatura.

Puede seleccionar cada menú pulsando el botón MENU en la palanca de los intermitentes.

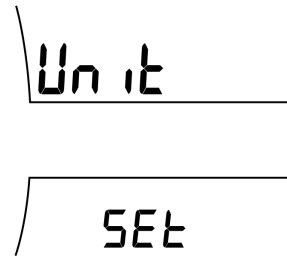

Después de seleccionar la configuración de las unidades, pulse el botón **SET/CLR** durante unos segundos.

Gire el mando en la palanca de los intermitentes para seleccionar uno de los ajustes.

1. Gran Bretaña (mph, °C).
2. Estados Unidos (mph, °F).
3. Europa y Sudamérica (km/h, °C).

Cuando cambie una unidad, se mostrará la que haya seleccionado.

Pulse el botón **SET/CLR** durante unos segundos para confirmar.

Modelo B

pulse el botón del cuadro de instrumentos menos de 2 segundos varias veces hasta que aparezca la configuración de las unidades.

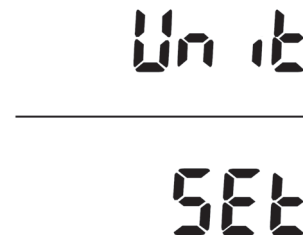

Pulse durante más de 2 segundos para configurar las unidades.

Pulse durante menos de 2 segundos para seleccionar una de las opciones.

1. Gran Bretaña (mph, °C).
2. Estados Unidos (mph, °F).
3. Europa y Sudamérica (km/h, °C).

Pantalla de información gráfica

Muestra la fecha, la hora, la temperatura exterior y la información del sistema de infoentretenimiento.

Cuando el sistema de infoentretenimiento está activado, se muestran los ajustes para la personalización del vehículo.

Personalización del vehículo ⇨ 88.

Mensajes del vehículo

Se enciende  con el código del mensaje del vehículo.

Los mensajes se emiten a través del centro de información del conductor (DIC) o como aviso acústico.

Dependiendo del equipamiento y de la personalización del vehículo, es posible que algunas de las funciones descritas a continuación no estén disponibles.

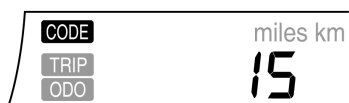

Atención

El vehículo o el motor puede sufrir graves daños si continúa conduciendo mientras hay activado un mensaje del vehículo en el DIC. Póngase en contacto con un concesionario Chevrolet inmediatamente.

Los mensajes del vehículo se muestran como códigos numéricos.

N.º Mensaje del vehículo

- 16 Revisión de las luces de freno
- 18 Avería de la luz baja izquierda
- 20 Avería de la luz baja derecha
- 21 Avería de la luz de posición izquierda
- 22 Avería de la luz de posición derecha
- 23 Avería de la luz de marcha atrás

N.º Mensaje del vehículo

- 24 Avería de la luz de la matrícula
- 25 Avería del intermitente delantero izquierdo
- 26 Avería del intermitente trasero izquierdo
- 27 Avería del intermitente delantero derecho
- 28 Avería del intermitente trasero derecho
- 84 Potencia del motor reducida
- 128 Capó abierto

Avisos acústicos

Al arrancar el motor o durante la marcha

- Si aparece un código de advertencia en el centro de información del conductor.

Cuando el vehículo está estacionado y/o se abre una puerta

- El aviso acústico cesa al cabo de unos segundos cuando se inserta la llave en la cerradura del encendido.
- Con las luces exteriores encendidas.

Computadora de a bordo



La computadora de a bordo está situado en el centro de información del conductor (DIC).

Proporciona al conductor información de conducción, como la velocidad media, la distancia que se puede recorrer con el combustible que queda, el consumo medio y el tiempo de conducción.



Para activar la computadora de a bordo, pulse el botón **MENU** en la palanca de los intermitentes.

Seleccione la pantalla superior pulsando el botón **MENU** hasta que parpadee dos veces.

Cada vez que usted gira el mando de la palanca de los intermitentes en sentido horario, el modo cambia en el siguiente orden:

Consumo medio → Distancia que se puede recorrer con el combustible restante → Velocidad media → Tiempo de conducción.

Algunos modos se pueden reiniciar o poner a cero pulsando el botón **SET/CLR** durante unos segundos.

Consumo medio



Este modo indica el ahorro medio de combustible.

Esta cifra se calcula basándose en la distancia recorrida y el consumo de combustible registrado desde la última vez que se reinició esta opción de menú.

Para reiniciar el consumo medio, pulse el botón **SET/CLR** durante unos segundos.

Atención

El consumo medio puede variar dependiendo de las condiciones de conducción, el patrón de conducción, la velocidad del vehículo o el tipo de combustible (gasolina/etanol).

Distancia de conducción con el combustible restante



Este modo indica la distancia estimada que se puede recorrer hasta que se agote el combustible que queda en el depósito.

El margen de distancia es de 30~999 km.

Si carga combustible con la batería desconectada o el vehículo inclinado, es posible que la computadora de a bordo no muestre los valores correctos.

Si la distancia que se puede recorrer con el combustible restante es inferior a 30 km, aparecerá el mensaje **FILL FUEL** en el centro de información del conductor (DIC). Reposte inmediatamente.

La distancia puede diferir dependiendo de los hábitos de conducción.

Centro de información del conductor ⇨ 81.

Nota

Como dispositivo auxiliar, la información de la computadora de a bordo puede diferir de la distancia real

que se puede recorrer con el combustible restante según las circunstancias.

La distancia que se puede recorrer con el combustible restante puede variar según el conductor, la carretera y la velocidad del vehículo, ya que se calcula en función del rendimiento del combustible, que es cambiante.

Velocidad media



Este modo indica la velocidad media. La velocidad media se calcula mientras el motor esté en marcha, aunque el vehículo no circule.

El intervalo de la velocidad media no está limitado.

Para reiniciar la velocidad media, pulse el botón **SET/CLR** durante unos segundos.

Tiempo de conducción



Este modo muestra el tiempo total de conducción.

El tiempo de conducción se acumula con el motor en marcha, aunque no se conduzca el vehículo.

Para poner a cero el tiempo de conducción, pulse el botón **SET/CLR** durante unos segundos.

El tiempo de conducción se inicializará a 0:00 después de llegar a 99:59.

Personalización del vehículo

Los parámetros del vehículo se pueden personalizar cambiando los ajustes en la pantalla de información.

Dependiendo del equipamiento del vehículo, es posible que algunas de las funciones descritas a continuación no estén disponibles.

Pulse el botón **CONFIG** con el encendido conectado (**ON**) y el sistema de infoentretenimiento activado.

Aparecen los menús de configuración.

Para cambiar entre los distintos menús de configuración, gire el mando **MENU-TUNE** del sistema de infoentretenimiento.

Para confirmar la selección, pulse el botón **MENU-TUNE**.

Se pueden mostrar los siguientes menús:

- Configuración del idioma.
- Configuración de hora y fecha.
- Configuración de la radio.

- Configuración Bluetooth®.
- Configuración del vehículo.

Para cerrar o volver a la página anterior, pulse el botón **BACK**.

Configuración de hora y fecha

Sistema de infoentretenimiento
 ⇨ 105.

Ajustes de la radio

Sistema de infoentretenimiento
 ⇨ 109.

Configuración Bluetooth®

Sistema de infoentretenimiento
 ⇨ 131.

Configuración del vehículo

Confort y comodidad

Volumen del aviso acústico: Cambia el volumen del aviso acústico.

Iluminación

Iluminación de salida: Activa o desactiva la iluminación de salida y cambia la duración de la iluminación.

Cerraduras de puertas eléctricas

Desbloqueo de puertas automático:

Cambia la configuración de desbloqueo de todas las puertas o sólo de la puerta del conductor, o desactiva la función de desbloqueo de puertas automático después de sacar la llave de la cerradura del encendido.

Bloqueo de puertas automático: Activa o desactiva la función para bloquear todas las puertas cuando el vehículo alcanza una velocidad de 15 km/h.

Bloqueo, desbloqueo y arranque a distancia

Confirmación del desbloqueo a distancia: Activa o desactiva la confirmación luminosa o acústica (en la segunda pulsación) al desbloquear el vehículo.

Desbloqueo de la puerta a distancia: Cambia la configuración para desbloquear sólo la puerta del conductor o todas las puertas al accionar el desbloqueo.

Rebloqueo de puertas

desbloqueadas a distancia: Activa o desactiva la función de rebloqueo de puertas automático si no se abre la puerta después del desbloqueo.

Restablecer ajustes de fábrica

Restablece la configuración original para todos los ajustes.

Iluminación

Iluminación exterior	90
Iluminación interior	94
Características de la iluminación	95

Iluminación exterior

Mando de las luces

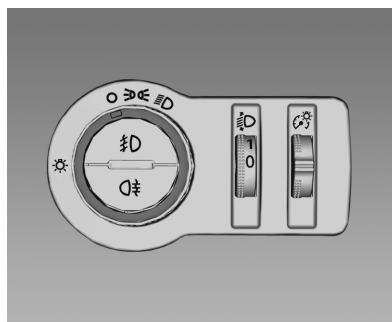

Gire el mando de las luces:

- O** = Desconectar
- ☞** = Se encienden las luces laterales, las luces de la matrícula y la iluminación de los instrumentos
- ☞D** = Faros

Pulse el mando de las luces

- ☞D** = Faros antiniebla
- ☞** = Faro antiniebla trasero

Cuando las luces están encendidas, se ilumina **☞**. Testigo de control **☞** ⇨ 80.

Luz alta

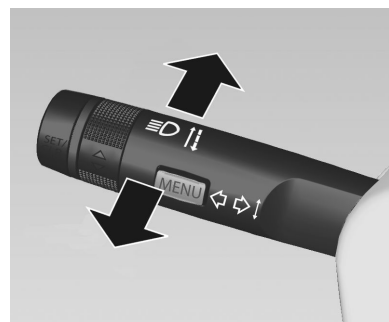

La luz alta sólo puede conectarse si está encendida la luz baja.

Para cambiar los faros de luz baja a luz alta, pulse la palanca de los intermitentes.

Si se enciende la luz alta con el encendido conectado, se ilumina el testigo **☞D** en el cuadro de instrumentos.

Para cambiar los faros de luz alta a luz baja pulse o tire de la palanca de los intermitentes.

Testigo de control   80.

Advertencia

Cambie siempre la luz alta a la luz baja cuando usted se aproxime a vehículos de frente o cuando se aproximen otros vehículos. La luz alta puede deslumbrar temporalmente a otros conductores, lo que podría provocar una colisión.

Guiñadas de luz alta





Para accionar las guiñadas de luz alta, los faros deben estar conectados.

Para activar las guiñadas de luz alta tire de la palanca.

La palanca volverá a la posición normal cuando la suelte. Las luces de largo alcance permanecerán encendidas mientras mantenga accionada la palanca hacia usted.

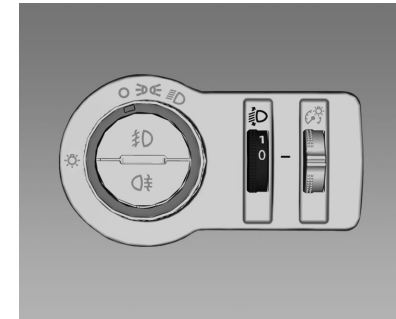
Regulación del alcance de los faros



Para adaptar el alcance de los faros a la carga del vehículo y evitar el encandilamiento: gire el mando  hasta la posición requerida.

- 0 = asientos delanteros ocupados
- 1 = todos los asientos ocupados
- 2 = todos los asientos ocupados y carga en el compartimento de carga
- 3 = asiento del conductor ocupado y carga en el compartimento de carga



Luces de circulación diurna

La luz de circulación diurna aumenta la visibilidad del vehículo durante el día.

Las luces traseras no se encienden.

Luces de emergencia



Se accionan con el botón .
Conectar = Pulse .
Desconectar = Pulse de nuevo .

Cuando se activan las luces de emergencia, también parpadea la superficie roja del botón.

Las luces de emergencia se activan automáticamente en caso de despliegue de los airbags.

Para apagar las luces de emergencia, pulse de nuevo el botón.

Señalización de giros y cambios de carril

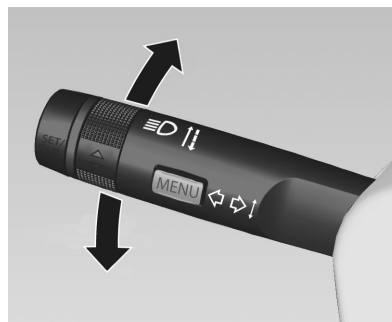

Palanca hacia arriba = Intermitente derecho
Palanca hacia abajo = Intermitente izquierdo

Si la palanca se mueve más allá del punto de resistencia, el testigo permanecerá encendido. Cuando el volante vuelve a girar, se desactiva el intermitente automáticamente.

Para emitir varias intermitencias, p. ej., para un cambio de carril, pulse la palanca hasta percibir cierta resistencia y luego suéltela.

Para una indicación más prolongada, mantenga la palanca pulsada.

Desconecte los intermitentes manualmente moviendo la palanca hasta su posición original.

Faros antiniebla

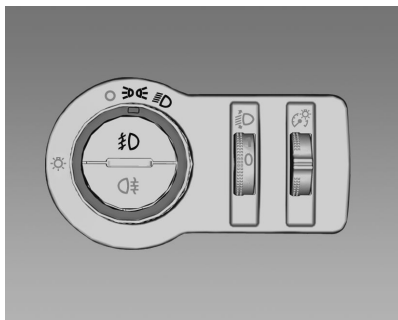

Se accionan con el botón . Para apagarlos, vuelva a pulsar el botón.



Nota

Para usar los faros antiniebla debe estar conectado el encendido y activadas las luces de posición o los faros.

Testigo de control   80.

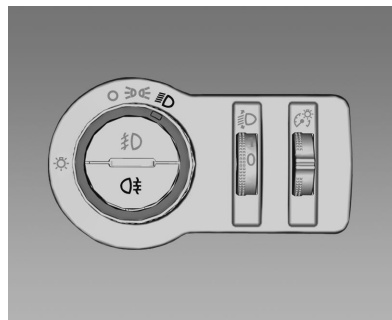
Faro antiniebla trasero



Se acciona con el botón . Mando de las luces en la posición  o cuando los faros antiniebla están encendidos.

Luces de marcha atrás

La luz de marcha atrás se enciende automáticamente cuando está conectado el encendido y se engrana la marcha atrás.

Faros empañados

El interior de las luces puede empañarse con tiempo frío y húmedo, lluvia intensa o después de lavar el vehículo. El empañamiento desaparece rápidamente; para facilitar el proceso, encienda los faros.

Iluminación interior

Control de la iluminación del tablero de instrumentos

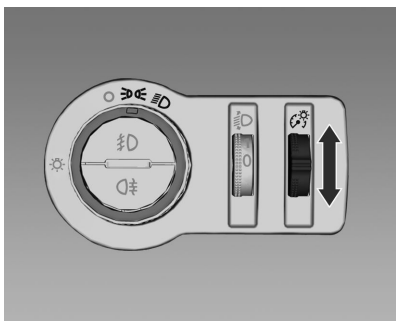

El tablero de instrumentos se ilumina al conectar el encendido.

Se puede ajustar el brillo cuando las luces exteriores están encendidas.



Gire la rueda de ajuste hacia arriba o hacia abajo hasta obtener el brillo deseado.

Luces interiores

Luz de cortesía



Accione el interruptor basculante:

-  = Se enciende y apaga automáticamente al abrir las puertas, al sacar la llave del encendido y al recibir una orden del mando a distancia para desbloquear las puertas.
-  = Siempre encendidas.
-  = Siempre apagadas.

⚠ Advertencia

Evite usar las luces de cortesía mientras conduce en la oscuridad. Un habitáculo iluminado reduce la visibilidad en la oscuridad y podría dar lugar a una colisión.

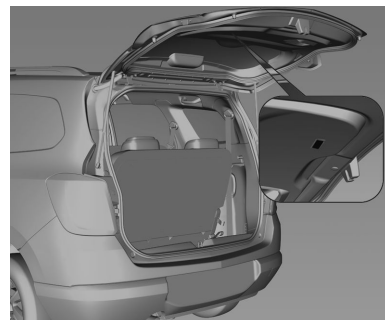

Iluminación del compartimento de carga



La luz se enciende cuando se abre el portón trasero y se apaga automáticamente cuando se cierra el portón trasero.

Luces de lectura



Se acciona con los botones  y .

Advertencia

Evite usar las luces interiores mientras conduce en la oscuridad. Un habitáculo iluminado reduce la visibilidad en la oscuridad y podría dar lugar a una colisión.

Características de la iluminación

Iluminación de entrada

Iluminación de bienvenida

Las luces interiores se encienden brevemente al desbloquear el vehículo con el mando a distancia. Esta función facilita la localización del vehículo en lugares oscuros.

Las luces se apagan inmediatamente cuando la llave del encendido se gira a la posición de accesorios.

Al salir de viaje  167.

Iluminación de entrada

Se encenderán también algunos interruptores y luces interiores al abrir la puerta del conductor.

Iluminación de salida

Los faros iluminan el área circundante, durante un periodo de tiempo ajustable, después de salir del vehículo.

Conexión

La activación, desactivación y duración de esta función puede cambiarse en el menú del sistema de infoentretenimiento.

Sistema de infoentretenimiento
 97.

En la configuración predeterminada, la iluminación de salida permanece activada durante 30 segundos después de cerrar la puerta del conductor.

1. Desconecte el encendido.
2. Saque la llave del encendido.
3. Abra la puerta del conductor.
4. Tire de la palanca de los intermitentes.
5. Cierre la puerta del conductor.

La iluminación de salida se apaga inmediatamente si tira de nuevo de la palanca de los intermitentes.

Protección contra descarga de la batería

Desconexión de las luces eléctricas

Para evitar la descarga de la batería con el encendido desconectado, algunas luces interiores se apagan automáticamente después de un cierto tiempo.

Si desconecta el encendido con las luces exteriores encendidas, se apagarán automáticamente unos minutos después.

Tenga en cuenta que las luces exteriores se volverán a encender si las conecta con el encendido desconectado.

Sistema de infoentretenimiento

Introducción

Información general

El sistema de infoentretenimiento proporciona infoentretenimiento en su vehículo usando la tecnología más avanzada.

Se puede usar la radio fácilmente memorizando hasta 36 emisoras de FM o AM con los botones de PRESINTONÍA [1~6] por cada una de las seis páginas.

El reproductor de CD integrado puede reproducir CD de audio y discos MP3/WMA, y el reproductor USB puede reproducir dispositivos de almacenamiento USB conectados o productos iPod®.

La función de conexión telefónica vía Bluetooth® permite realizar llamadas telefónicas en el modo de manos libres, así como reproducir música almacenada en el teléfono.

También se puede conectar un reproductor de música portátil a la entrada de sonido exterior y disfrutar del excelente sonido del sistema de infoentretenimiento.

El procesador de sonido digital le ofrece varios modos de ecualización predefinidos para optimizar el sonido.

El sistema puede ajustarse fácilmente gracias al dispositivo de ajuste de diseño cuidado, el reproductor de discos inteligente y el control de dial del menú multifunción.

- La sección **Información general** proporciona información sencilla acerca de las funciones del sistema de infoentretenimiento y un resumen de todos los dispositivos de control.
- La sección **Manejo** explica los controles básicos del sistema de infoentretenimiento.

Pantalla

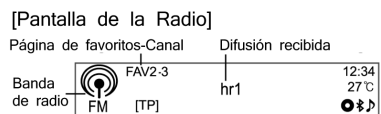
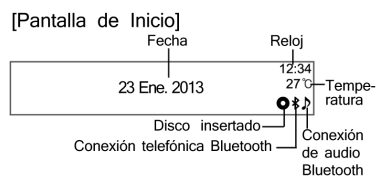

Las indicaciones en pantalla pueden diferir de las ilustraciones de este manual, ya que la mayoría de dichas indicaciones varía dependiendo de la configuración del dispositivo y del equipamiento del vehículo.

Dispositivo antirrobo

El sistema de infoentretenimiento dispone de un sistema de seguridad electrónico instalado para evitar robos.

El sistema de infoentretenimiento sólo funciona en el vehículo donde se instaló inicialmente y no se podrá usar si alguien lo roba.

Resumen de los elementos de control

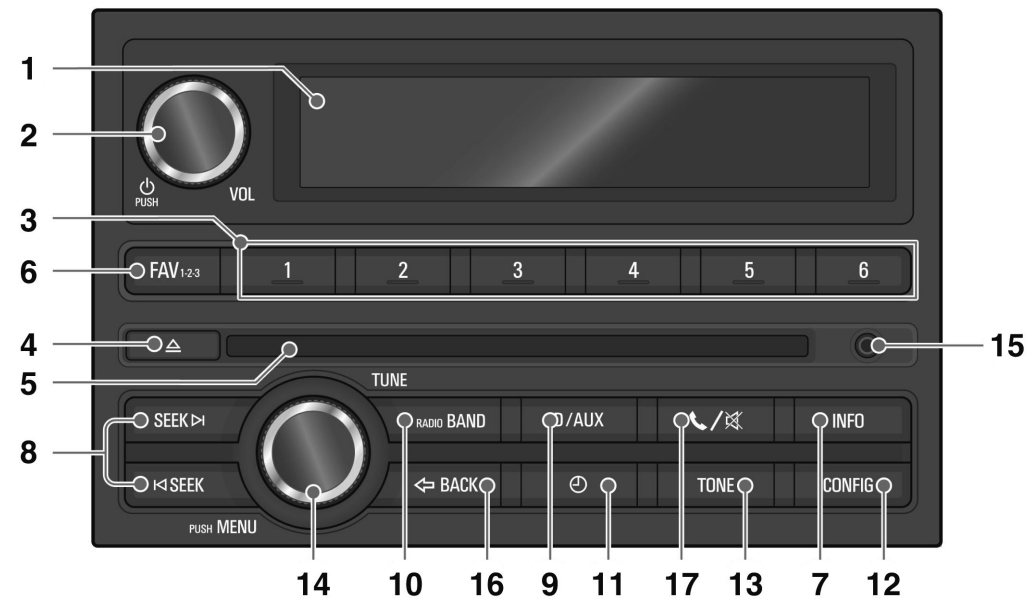

1. **Indicación**

Pantalla de estado e información de reproducción/recepción/menú.

2. Botón **ENCENDIDO/VOLUMEN** con control

- ◆ Gire el encendido a activado o desactivado pulsando este botón.
- ◆ Gire el control para ajustar el volumen general.

3. Botones de **PRESINTONÍA [1 ~6]**

- ◆ Mantenga pulsado cualquiera de estos botones para añadir la emisora de radio actual a la página de favoritos actual.
- ◆ Pulse cualquiera de estos botones para seleccionar el canal asociado a ese botón.

4. Botón **EXPULSAR**

Pulse este botón para extraer el disco.

5. **Ranura del disco**

Esta es la ranura donde se insertan y extraen los discos compactos.

6. Botón **FAVORITO [FAV1-2-3]**

Pulse este botón para seleccionar la página de canales favoritos guardados.

7. Botón **INFORMACIÓN [INFO]**

- ◆ Pulse este botón para ver la información del archivo cuando use los modos de reproducción de CD/MP3/USB/iPod®.
- ◆ Visualice información sobre una emisora de radio y la canción que se reproduce actualmente mientras usa la función de radio.

8. Botones **◀ SEEK ▶**

- ◆ Pulse estos botones mientras usa la radio para buscar automáticamente emisoras con una recepción nítida. Puede ajustar manualmente la frecuencia de emisión manteniendo pulsados estos botones.

- ◆ Pulse estos botones mientras usa los modos de reproducción de CD/MP3/USB/iPod® para reproducir instantáneamente la pista anterior o siguiente.

- ◆ Puede mantener pulsados estos botones mientras usa el CD/MP3/USB/iPod® para retroceder y avanzar rápidamente por los temas que se están reproduciendo.

9. Botón **CD/AUX**

Pulse este botón para seleccionar la función de audio CD/MP3/AUX o USB/iPod®/Bluetooth®

10. Botón **RADIO BAND**

Seleccione la banda de radio de FM o AM.

11. Botón **RELOJ**

Pulse este botón para ajustar el formato de la hora y la fecha.

12. Botón **CONFIG**

Pulse este botón para entrar en el menú de configuración del sistema.

13. Botón **TONE**

Pulse este botón para ajustar o seleccionar el modo de configuración de sonido.

14. Botón y mando **MENU-TUNE**

- ◆ Pulse este botón para mostrar el menú activo actualmente o seleccionar/probar el contenido de la configuración y los valores de configuración.
- ◆ Gire el mando para mover o cambiar el contenido o los valores de configuración.

15. Puerto **AUX**

Conecte un dispositivo de sonido exterior a este puerto.

16. Botón **BACK**

- ◆ Cancela el contenido introducido o vuelve al menú anterior.

17. Botón **TELÉFONO/SILENCIO**

- ◆ Pulse este botón para activar el modo Bluetooth®.
- ◆ Mantenga pulsado el botón para activar o desactivar la función de silencio (MUTE).

Mandos de sonido del volante

Recuerde que la legislación de varios países (entre los cuales podría encontrarse el suyo) prohíbe las conversaciones telefónicas mientras se conduce.

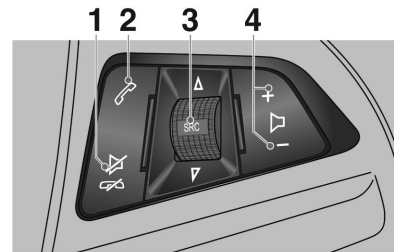

1. Botón **Silencio/Colgar**

Pulse el botón en cualquiera de los modos de reproducción de música para activar y desactivar la función silencio. En el modo activado, puede pulsar este botón para rechazar llamadas o para finalizar la llamada.

2. Botón **Llamar**

- ◆ Pulse este botón para contestar a la llamada o entrar en el modo de selección de rellamada.
- ◆ Mantenga pulsado el botón para entrar en el registro de llamadas realizadas para cambiar entre modo manos libres y modo de llamada privada durante una llamada.

3. Botón/control **Fuente** [**ΔSRC▽**]

- ◆ Pulse el botón para seleccionar un modo de reproducción de sonido.
- ◆ Gire el control para cambiar las emisoras de radio registradas o cambiar la música que se está reproduciendo.

4. Botones **Volumen** [**+ -**]

- ◆ Pulse el botón + para subir el volumen.
- ◆ Pulse el botón - para bajar el volumen.

Manejo

Botones y dispositivo de control

El sistema de infoentretenimiento se maneja usando los botones de función, los mandos y el menú que se muestra en la pantalla.

Encendido/apagado del sistema

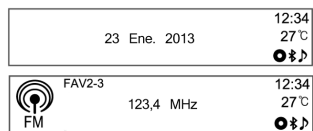

Pulse el botón **ENCENDIDO/VOLUMEN** para encender el sistema.

Al encender la unidad se reproducirá la emisora o la canción seleccionada previamente. Sin embargo, será diferente para la conexión de audio Bluetooth® dependiendo del dispositivo.

Pulse el botón **ENCENDIDO/VOLUMEN** para apagar el sistema.

Apagado automático

Con el encendido desconectado, si se enciende el sistema de infoentretenimiento mediante el botón **ENCENDIDO/VOLUMEN**, el sistema de infoentretenimiento se apagará automáticamente 10 minutos después del último accionamiento por parte del usuario.

Control de volumen

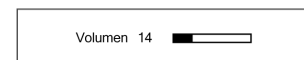

Gire el control **ENCENDIDO/VOLUMEN** para ajustar el volumen.

- Se muestra el volumen de sonido actual.
- Si se enciende el sistema de infoentretenimiento, el nivel de volumen vuelve a la selección anterior (siempre que sea inferior al volumen inicial máximo).

Control automático del volumen

Una vez activada la configuración del volumen de sonido según la velocidad, el volumen se regulará automáticamente según la velocidad del vehículo para compensar el ruido del motor y los neumáticos. Consulte Configuración del sistema → Configuración de la radio → Volumen automático.

Límite del volumen por temperatura elevada

Si la temperatura interior de la radio es muy elevada, el sistema de infoentretenimiento limita el volumen máximo controlable. De ser necesario, el volumen desciende automáticamente.

Ajustes del tono

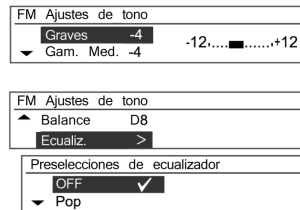

En el menú de configuración del tono se pueden configurar las características de sonido conforme al audio FM/AM y las funciones de cada reproductor de audio.

Pulse el botón **TONE** cuando use el modo de funcionamiento correspondiente.

Gire el mando **MENU-TUNE** para seleccionar el modo de control del tono deseado y luego pulse el botón **MENU-TUNE**.

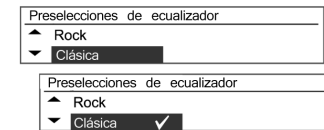

Gire el control **MENU-TUNE** para seleccionar el valor de control del tono deseado, y pulse a continuación el botón **MENU-TUNE**.

Es posible reiniciar la opción seleccionada actualmente manteniendo pulsado el botón **MENU-TUNE** en el modo de configuración del tono, o reiniciar todas las opciones del modo de configuración del tono manteniendo pulsado el botón **TONE**.

Menú de configuración del tono





















- Graves: Ajuste el nivel de los graves de -12 a +12.
- Medios: Ajuste el nivel de los medios de -12 a +12.
- Agudos: Ajuste el nivel de los agudos de -12 a +12.
- Distribución del volumen delante / detrás: Ajuste el balance entre los altavoces delanteros/traseros de 15 delante a 15 detrás.
- Balance: Ajuste el balance de los altavoces izquierdo/derecho de 15 izquierdo a 15 derecho.
- EQ (ecualizador): selecciona o desactiva el estilo del sonido (DES- ACTIVADO ↔ Pop ↔ Rock ↔ Clásica ↔ Tertulia ↔ Country)

Seleccionar función

Radio FM/AM

Pulse el botón **RADIO BAND** para seleccionar la radio FM o AM. Pulse el botón **MENU-TUNE** para abrir el menú FM/AM que incluye opciones para seleccionar las emisoras.

Reproducción de audio de CD/MP3/USB/iPod®/Bluetooth® o entrada (AUX) de sonido exterior

Audio CD		Pista 1	00:02	12:34 27°C				
MP3 CD		Nombre del artista Canción	Pista 1	00:02	12:34 27°C			
AUX		AUX1		12:34 27°C				
USB		Nombre del artista Canción	Pista 1	00:02	12:34 27°C			
iPod		Nombre del artista Canción	Pista 1	00:02	12:34 27°C			

Pulse repetidamente el botón CD/AUX para seleccionar las funciones del reproductor de audio, la función AUX para discos CD/MP3, o el reproductor de audio USB, iPod® o Bluetooth® conectado. (CD/MP3 → AUX → audio USB / iPod® / Bluetooth® → CD/MP3 →....).

Audio/ MP3 CD	Menú_CD Reprod. aleat. temas Desac. ▼ Repetir Desac.
USB	Menú USB Reprod. aleat. temas Desac. ▼ Repetir Desac.
Radio	Menú FM Lista de favoritos > ▼ Lista de emisoras FM >

Pulse el botón **MENU-TUNE** para abrir el menú con opciones para la función correspondiente o el menú del dispositivo relevante (excepto para Bluetooth®).

Teléfono manos libres Bluetooth®

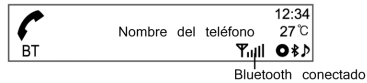

Pulse el botón **TELÉFONO/SILENCIO** para seleccionar la función de teléfono manos libres Bluetooth®.

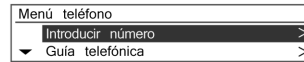

Pulse el botón **TELÉFONO/SILENCIO** para abrir el menú Bluetooth® con opciones para la función correspondiente.

Personalización

Botones principales/control

Los botones y el control usados en la configuración del sistema son los siguientes:

(12) Botón CONFIG

Pulse este botón para entrar en el menú de configuración del sistema.

(14) Botón y mando MENU-TUNE

- Gire el mando para desplazarse al menú u opción de configuración.
- Pulse el botón para seleccionar o entrar en la pantalla de control detallada proporcionada por el menú actual o la opción de configuración.

(16) Botón ↵ BACK

Cancela la opción seleccionada y vuelve al menú/pantalla anterior.

Cómo usar el menú de configuración para la personalización

Los menús y funciones de configuración pueden variar dependiendo del modelo de vehículo.

[Ejemplo] Configuración del sistema
→ Configuración Hora y fecha →
Configurar hora: 25 de enero de 2012

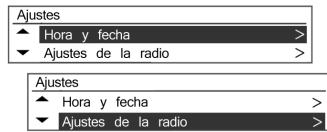

Pulse el botón **CONFIG** para acceder al menú **Configuración del sistema**. Girando el mando **MENU-TUNE** puede desplazarse hasta el menú de configuración deseado. Luego pulse el botón **MENU-TUNE** para confirmar.

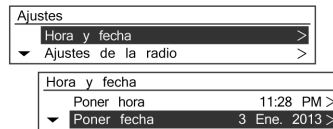

- Se muestra una lista detallada del menú de configuración correspondiente o del estado de funcionamiento.
- Si hay una lista detallada adicional debajo de la lista detallada anterior, puede repetir la misma acción.

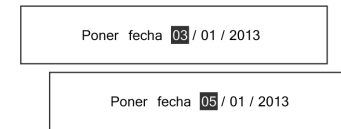

Gire el mando **MENU-TUNE** para seleccionar el valor de configuración o estado de funcionamiento deseado y luego pulse el botón **MENU-TUNE**.

Poner fecha 05 / 01 / 2013

Poner fecha 05 / 01 / 2013

- Si la lista detallada relevante incluye varias opciones, repita este proceso.
- Ajuste o introduzca el valor de configuración relevante o el estado de funcionamiento cambiará.

[Configuración del idioma]

Seleccione inglés, español, francés o portugués.

[Hora Fecha]

Ajustes
 Hora y Fecha >
 Ajustes de la radio >

- **Ajuste de la hora:** Configure manualmente las horas y minutos de la hora actual.
- **Configurar fecha:** Configure manualmente el año/mes/fecha actuales.
- **Configurar formato de hora:** Seleccione el formato de 12 h o 24 h.
- **Configurar formato de fecha:** Configure el formato de fecha.
 AAAA.MM.DD: 2012 enero 23
 DD/MM/AAAA:
 23 de enero de 2012

MM/DD/AAAA: Enero 23, 2012

[Ajustes de la radio]

Ajustes
 Hora y Fecha >
 Ajustes de la radio >

- **Volumen automático:** Configurar silencio/bajo/medio/alto.
- **Volumen inicial máximo:** Configure manualmente el límite máximo para el volumen inicial.
- **Favoritos de radio:** Configure manualmente los números de sus páginas de favoritos.

[Configuración Bluetooth®]



Bluetooth®: Entre en el menú Bluetooth®.

- **Activación:**
 Seleccione activación o desactivación.
- **Lista de dispositivos:**
 Seleccione el dispositivo deseado y seleccione/conecte/separe o elimínelo.

- **Relacionar dispositivo:**
 Intente emparejar un nuevo dispositivo Bluetooth®.
- **Cambiar el código Bluetooth:**
 Cambie o configure manualmente el código Bluetooth®.

Restaurar configuración de fábrica:
 Restaura los valores de configuración iniciales a los ajustes predeterminados.

[Configuración del vehículo]
 No es posible usar esta configuración sin que la cerradura del encendido esté en la posición 2.



Configuración de confort y comodidad

Volumen del aviso acústico: Seleccione normal o alto.

Iluminación

Iluminación de salida:
 Seleccione Desactivado / 30 segundos / 1 minuto / 2 minutos.

Limpialuneta

Funcionamiento automático del limpiacristal con la marcha atrás:

Seleccione activación o desactivación.

Cerraduras de puertas eléctricas

- **Desbloqueo de puertas automático:**
 Seleccione Todas las puertas / Puerta del conductor / Desactivado.

- **Bloqueo de puertas automático:**
 Seleccione activación o desactivación.

Bloqueo, desbloqueo y arranque a distancia

- **Opciones luminosas del desbloqueo a distancia:**

Seleccione activación o desactivación.

■ **Confirmación del bloqueo a distancia:**

Seleccione Desactivado / Sólo luces / Sólo bocina / Bocina y luces

■ **Desbloqueo de la puerta a distancia:**

Seleccione Puerta del conductor o Todas las puertas.

■ **Rebloqueo de puertas desbloqueadas a distancia:**

Seleccione activación o desactivación.

Restablecer ajustes de fábrica: Seleccione No o Sí.

Radio

Radio AM-FM

Antes de usar la radio AM-FM

Botones principales / mando botón

(10) Botón **RADIO BAND**

Seleccione la banda de radio de FM o AM.

(14) Botón **MENU-TUNE** con control

- Gire este botón / mando de control para encontrar manualmente una frecuencia de emisión.
- Pulse este botón / mando de control para acceder a la pantalla de menú desde el modo actual.

(16) Botón ↵ **BACK**

Cancela la opción seleccionada y vuelve al menú/pantalla anterior.

(8) Botones ◀**SEEK**▶

- Pulse este botón para buscar automáticamente las emisoras de radio disponibles.
- Mantenga pulsado este botón para cambiar la frecuencia de radio como desee y suelte el botón para detenerse en la frecuencia actual.

(6) Botón **FAVORITO [FAV1-2-3]**

Pulse este botón para desplazarse por las páginas de las emisoras de radio favoritas guardadas. El número de las páginas disponibles puede especificarse en "Configuración del sistema → Configuración de la radio → Favoritos de radio".

(3) Botones de **PRESINTONÍA [1 ~6]**

- Mantenga pulsado cualquiera de los botones **PRESET** para registrar la emisora de radio sintonizada actualmente en dicho botón.
- Pulse este botón para seleccionar la emisora guardada en el botón **PRESET**.

(11) Botón **RELOJ**

110 Sistema de infoentretenimiento

Pulse este botón para ajustar la hora, la fecha, así como el formato de la hora y la fecha.

(7) Botón **INFORMACIÓN [INFO]**

Para ver la información del archivo cuando use los modos de reproducción de CD/MP3/USB/iPod®.

Escuchar una emisora

Buscar emisoras

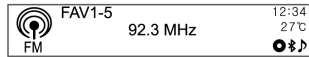

Pulse repetidamente el botón **RADIO BAND** para cambiar entre FM y AM.

Se recibirá la última emisora elegida.

Búsqueda automática de emisoras

Pulse los botones ◀ **SEEK** ▶ para buscar automáticamente emisoras disponibles con una buena recepción.

Búsqueda

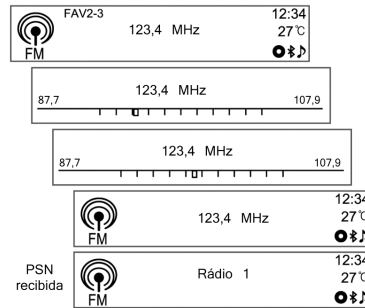

Mantenga pulsados los botones ◀ **SEEK** ▶ para cambiar rápidamente la frecuencia y luego suelte el botón para detenerse en la frecuencia deseada.

Búsqueda manual de emisoras

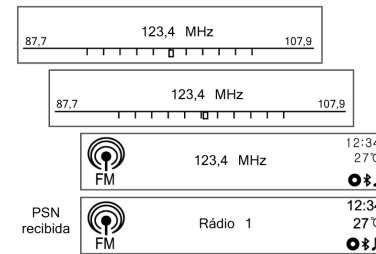

Gire el mando **MENU-TUNE** para encontrar manualmente la frecuencia de emisión deseada.

Uso de los botones PRESET

Registro de un botón PRESET

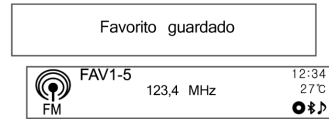

Pulse el botón **FAVORITO [FAV1-2-3]** para seleccionar la página deseada de los favoritos guardados.

Mantenga pulsado cualquiera de los botones de presintonía PRESET [1 ~ 6] para registrar la emisora de radio actual en dicho botón de la página de favoritos seleccionada.

- Pueden guardarse hasta seis páginas de favoritos, y cada página puede almacenar hasta 6 emisoras de radio.
- Es posible configurar el número de páginas de favoritos que se usan en "Configuración del sistema → Configuración de la radio → Favoritos de radio (N.º máx. de páginas favoritas)".
- Si se guarda una emisora de radio nueva en un botón **PRESET [1 ~ 6]** previamente registrado, se borrará el contenido anterior y será sustituido por la nueva emisora de radio guardada.

Escuchar directamente un botón PRESET

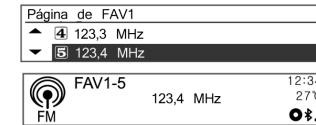

Pulse repetidamente el botón **FAVORITO [FAV1-2-3]** para seleccionar la página de favoritos (FAV) que desee.

Aparecerá la información de la emisora guardada en el número 1 de la página de favoritos (FAV) seleccionada.

Pulse uno de los botones **PRESET [1 ~ 6]** para escuchar directamente la emisora de radio guardada en dicho botón.

Uso del menú de la radio

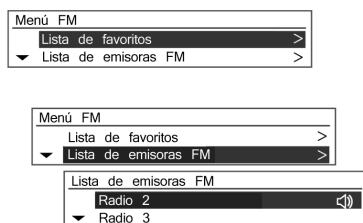

Pulse el botón **MENU-TUNE** para mostrar el menú de la radio. Gire el mando **MENU-TUNE** para desplazarse a la opción del menú deseada y pulse el botón **MENU-TUNE** para seleccionar la opción relevante o para mostrar el menú detallado de dicha opción.

Menú AM/FM → Lista de favoritos

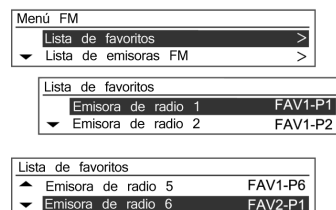

Seleccione FM / AM con el botón **RADIO BAND**, pulse el botón **MENU-TUNE** dos veces y gire el mando **MENU-TUNE** para desplazarse a la lista de favoritos.

Cuando aparezca la opción deseada, pulse el botón **MENU-TUNE** para recibir el canal de emisión relevante.

Menú AM/FM → Lista de emisoras FM/AM

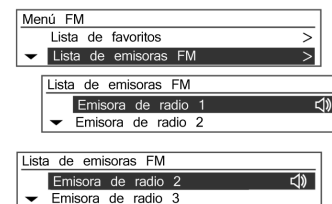

Pulse el botón **MENU-TUNE**, luego gire el mando **MENU-TUNE** para ir a la lista de emisoras de AM / FM y pulse de nuevo el botón **MENU-TUNE**.

Si se ha guardado un canal de emisión, se realizará una búsqueda automática.

Pueden verse todos los canales de emisión disponibles girando el mando **MENU-TUNE**.

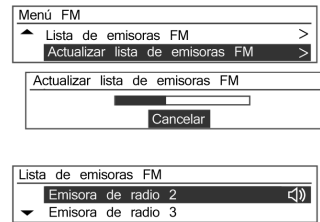
Menú AM/FM → Actualizar la lista de emisoras FM/AM

Pulse el botón **MENU-TUNE** y gire el mando **MENU-TUNE** para ir a la opción Actualizar la lista de emisoras FM/AM. Para iniciar el proceso, pulse el botón **MENU-TUNE**.

- Se produce la actualización de la lista de emisoras FM/AM.
- Durante la actualización de la lista de emisoras FM/AM, pulse el botón **MENU-TUNE** o el botón ↵ BACK anterior para que no se guarden los cambios.

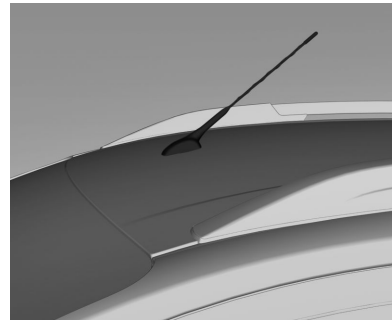
Antena de mástil fijo

Para desmontar la antena del techo, gírela hacia la izquierda. Para montar la antena del techo, gírela en sentido horario hasta que esté totalmente apretada.

Atención

Asegúrese de desmontar la antena antes de entrar en algún lugar con techo bajo para evitar daños.

Si utiliza túneles de lavado automático con la antena montada, se pueden producir daños en la antena o en el panel del techo. Asegúrese de desmontar la antena antes de entrar en el túnel de lavado automático.

Reproductores de audio

Reproductor de CD

El reproductor de CD/MP3 de este sistema puede reproducir CD de audio y discos de MP3/WMA.

En algunos países, está prohibida la reproducción, regrabación, alquiler, préstamo o intercambio de fonogramas sin la autorización del propietario de la propiedad intelectual. En estos casos, el uso de CD o MP3 ilegales, debe contar con la autorización adecuada.

Antes de usar el reproductor de CD

Información importante sobre CD de audio y discos de MP3/WMA

Atención

Nunca se deben insertar discos DVD, CD sencillos con un diámetro de 8 cm ni CD con formas irregulares en el reproductor de audio.

No coloque ninguna pegatina en los CD. Dichos discos se pueden atascar en la unidad de CD y estropear el reproductor. En tal caso, será necesario la sustitución del dispositivo.

- Un reproductor de CD/MP3 con función antipiratería puede que no acepte un disco que no sea compatible.
- A menudo, los discos CD-R y CD-RW grabados manualmente se manipulan con menos cuidado que los

originales. Los discos CD-R y CD-RW grabados manualmente deben tratarse con un cuidado especial.

- Puede que los discos CD-R y CD-RW grabados manualmente no se reproduzcan correctamente o no se puedan reproducir. En estos casos, no se trata de un problema con el dispositivo.
- Cuando cambie un disco, tenga cuidado de no dejar huellas dactilares en la cara de reproducción.
- Después de extraer el disco del reproductor de CD/MP3, asegúrese de colocarlo inmediatamente en una funda para evitar que se dañe o se raye con el polvo.
- Si hay polvo o líquido en la superficie, puede hacer que la lente se vuelva borrosa.
- Proteja el disco del calor y la exposición a la luz directa.

Tipo de disco compatible

- Este producto puede reproducir discos CD de audio/MP3/WMA.

- ◆ CD-DA: CD-R/CD-RW.
- ◆ MP3/WMA: CD-R/CD-RW/CD-ROM.
- No se pueden reproducir los siguientes archivos MP3/WMA:
 - ◆ Archivo codificado con el estándar MP3i (MP3 interactivo) o MP3 PRO.
 - ◆ Archivos MP3/WMA que no sean estándar.
 - ◆ Archivos MP3 que no estén en el formato MPEG1 Layer 3.

Precauciones para el uso del disco

- No use ninguno de los discos que se describen a continuación. El uso excesivo de estos discos en el reproductor puede causar problemas.
 - ◆ Discos con pegatinas, etiquetas o sujetos por una cinta protectora.
 - ◆ Discos con una etiqueta impresa con una impresora de tinta.
 - ◆ Discos sobregabados, es decir, que almacenan más datos que su capacidad estándar.

- ◆ Los discos con grietas, arañazos o que estén doblados no se reproducirán correctamente.
- ◆ Un disco de 8 cm o un disco no circular (rectangular, pentagonal, oval).
 - No coloque otros objetos en la ranura del disco, ya que podrían causar daños.
 - Puede que el reproductor de discos no funcione correctamente si la calefacción está encendida o si hace frío, debido a la humedad que se genera dentro del dispositivo. Si puede que así fuera, mantenga el aparato apagado durante alrededor de una hora antes de usarlo.
 - Puede que la reproducción se detenga si el vehículo tiembla cuando se conduce por carreteras escarpadas.
 - No intente extraer o insertar el disco a la fuerza ni bloquearlo con la mano cuando se expulsa.

- Introduzca el disco con el lado impreso hacia arriba. El disco no puede reproducirse si se introduce al revés.
- No toque la cara de grabación con la mano cuando sujete el disco (la cara sin impresión o decoración).
- Coloque los discos que no vaya a usar en fundas, y guárdelos en un lugar que no esté expuesto a la luz directa o altas temperaturas.
- No aplique ninguna sustancia química sobre el disco. Limpie la suciedad de los discos con un paño húmedo y suave desde el centro hasta el borde.

Precaución para el uso del disco CD-R/RW

- Si utiliza discos CD-R/CD-RW, solo se pueden usar discos que hayan sido "cerrados".
- Los discos que se crean con un PC pueden no reproducirse conforme a la configuración y entorno del programa de la aplicación.

- Los discos CD-R/CD-RW, sobre todo los discos baratos, pueden no funcionar si se ven directamente expuestos a la luz directa o altas temperaturas o si se dejan dentro del vehículo durante un periodo prolongado.
- Puede que no se muestre el título y otra información de texto grabada en los discos CD-R/CD-RW en este dispositivo.
- Los discos CD-RW pueden tardar más en cargarse que los discos CD o CD-R.
- Los archivos de música dañados puede que no se reproduzcan o pueden sufrir cortes mientras se reproducen.
- Algunos discos antipiratería pueden no reproducirse.
- Un disco de MP3/WMA puede contener un máximo de 512 archivos en cada uno de los 10 niveles de carpetas y se pueden reproducir un número máximo de 999 archivos.

- Este sistema solo puede reconocer discos MP3/WMA creados según la norma ISO-9660 Nivel 1/2 o en el sistema de archivos Joliet. (No es compatible con el sistema de archivos UDF).
- Los archivos MP3/WMA no son compatibles con la transmisión de datos por escritura por paquetes.
- El disco en el que se graban los archivos MP3/WMA y los datos de audio (CDDA) puede no reproducirse si se trata de un CD extra o un CD de modo mixto.
- Los nombres de archivo/carpeta que pueden usarse según el tipo de almacenamiento, incluidas las extensiones de archivo de cuatro dígitos (.mp3), son los siguientes:
 - ◆ ISO 9660 Nivel 1: Máximo de 12 caracteres.
 - ◆ ISO 9660 Nivel 2: Máximo de 31 caracteres.
 - ◆ Joliet: Máximo de 64 caracteres (un byte).
 - ◆ Nombre largo de Windows: Máximo de 28 caracteres (un byte).

Precaución para el uso de archivos de música MP3/WMA

- Este producto puede reproducir archivos MP3/WMA con las extensiones de archivo .mp3, .wma (en minúsculas) o .MP3 y .WMA (en mayúsculas).
- Los archivos MP3 que pueden reproducirse con este aparato son los siguientes:
 - ◆ Tasa de transferencia: 8 kbps ~ 320 kbps.
 - ◆ Frecuencia de muestreo: 48 kHz, 44,1 kHz, 32 kHz (para MPEG-1), 24 kHz, 22,05 kHz, 16 kHz (para MPEG-2).
- Aunque este aparato puede reproducir archivos con una tasa de 8 kbps a 320 kbps, los archivos con una tasa superior a 128 kbps tendrán un sonido de mejor calidad.
- Este aparato puede mostrar información de las etiquetas ID3 (Versión 1.0, 1.1, 2.2, 2.3 o 2.4) para archivos MP3, como el nombre del álbum y el artista.

- Para mostrar la información del álbum (título del disco), pista (título de la pista) y artista (artista de la pista), el archivo debe ser compatible con los formatos V1 y V2 de etiquetas ID3.
- Este aparato puede reproducir archivos MP3 mediante VBR. Cuando se reproduce un archivo MP3 de este tipo VBR, el tiempo de reproducción restante que se muestra puede diferir del tiempo real.

Orden de reproducción de archivos de música

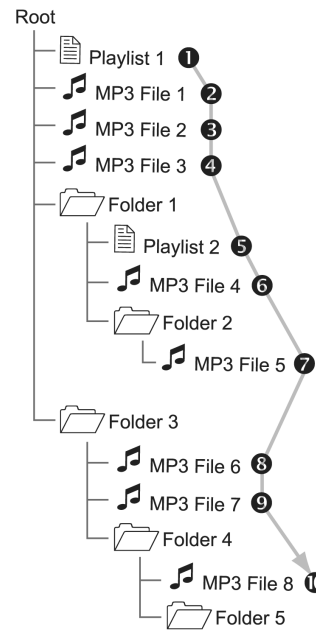

Reproducción de CD/MP3

En algunos países, está prohibida la reproducción, grabación, alquiler, préstamo o intercambio de fonogramas sin la autorización del propietario de la propiedad intelectual. En estos casos, el uso de CD o MP3 ilegales, debe contar con la autorización adecuada.

Botones principales/Control

(9) Botón **CD/AUX**

Seleccione el reproductor de CD o MP3.

(14) Botón **MENU-TUNE** con control

- Gire el botón / mando de control para desplazarse a la opción de lista de pistas, menú o información de pistas MP3/WMA.

- Pulse el botón/control para mostrar la pantalla de menú de la opción o modo actual.

(8) Botones **◀SEEK▶**.

118 Sistema de infoentretenimiento

- Pulse estos botones para reproducir la pista anterior o siguiente.
- Mantenga pulsados estos botones para retroceder o avanzar rápidamente por la pista y suelte el botón para continuar con la reproducción a velocidad normal.

(4) Botón **EXPULSAR**

Expulsa el disco.

(7) Botón **INFORMACIÓN [INFO]**

Muestra la información de la pista que se está reproduciendo.

Insertar disco

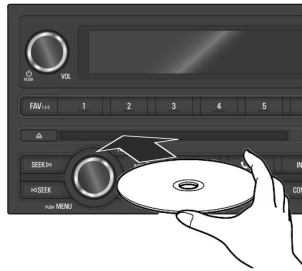

Inserte el disco que se va a reproducir con la superficie impresa hacia arriba en la ranura de inserción del disco.

Audio CD		Pista 1	00:02	12:34 27°C
-------------	--	---------	-------	---------------

MP3 CD		Nombre del artista Canción Pista 1	00:02	12:34 27°C
-----------	--	--	-------	---------------

- Una vez que se ha finalizado la lectura de la información del disco, éste se reproduce automáticamente desde la pista 1.
- Cuando se introduce un disco ilegible, el disco se expulsará automáticamente y aparecerá un mensaje de error de disco; a continuación, el sistema cambiará a la última función que se usó o a la radio FM.

Audio CD		Pista 12	00:02	12:34 27°C
-------------	---	----------	-------	---------------

MP3 CD		Nombre del artista Canción Pista 4	00:02	12:34 27°C
-----------	---	--	-------	---------------

Si ya está insertado el disco que desea reproducir, pulse repetidamente el botón CD/AUX para seleccionar la reproducción de CD/MP3.

- Si no se ha insertado ningún disco, aparece el mensaje "No hay disco" y la función no se seleccionará.
- Se reproduce automáticamente la pista que se reprodujo la última vez.

Expulsar disco

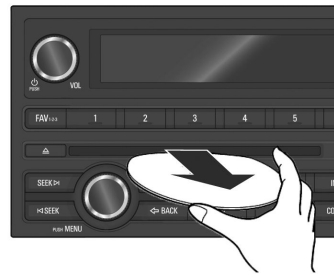

Para expulsar el disco, pulse el botón de **expulsión** y retire el disco.

- Cuando el disco sale, el aparato vuelve a la última función que se usó o a la radio FM.
- El disco volverá a insertarse de forma automática si no se extrae durante un tiempo.

Cambiar la reproducción de la pista



Pulse los botones **◀ SEEK ▶** en el modo de reproducción para reproducir la pista anterior o siguiente.



O gire el control **MENU-TUNE** para desplazarse por la lista de reproducción, y pulse el botón **MENU-TUNE** para cambiarla instantáneamente.

Cambiar la posición de reproducción

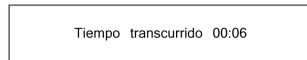

Mantenga pulsados los botones **◀SEEK▶** durante el modo de reproducción para retroceder o avanzar rápidamente por la canción. Suelte el botón para continuar con la reproducción a velocidad normal.

El volumen se reduce ligeramente durante el retroceso y avance rápidos y se muestra el tiempo de reproducción.

Visualizar información sobre la pista reproducida

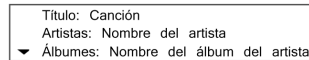
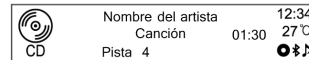

Pulse el botón de **INFORMACIÓN [INFO]** en el modo de reproducción para mostrar información sobre la pista reproducida.

Si no hay información sobre la pista reproducida para los CD de audio, el sistema muestra "Sin información".

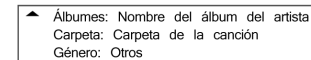
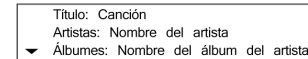
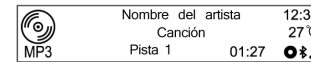

Si se trata de pistas MP3/WMA, puede ver más información girando el mando **MENU-TUNE** en la pantalla de información de la pista.

- La información mostrada incluye el nombre del archivo, el nombre de la carpeta y la información de etiqueta ID3 guardadas con la canción.
- Si se añadió información incorrecta en formato de etiqueta ID3 (p. ej., artista, título de la canción) a los archivos MP3/WMA antes de grabarlos en el disco, el sistema de infoentretenimiento mostrará dicha

información. La información de etiqueta ID3 incorrecta no puede modificarse o corregirse en el sistema de infoentretenimiento (las etiquetas ID3 solo pueden corregirse en un PC).

La información de canciones expresada con símbolos especiales o en idiomas no disponibles puede mostrarse como "----" o no mostrarse.

Uso del menú de CD

Cambiar el modo de reproducción

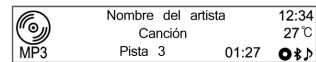

Pulse el botón **MENU-TUNE** en el modo de reproducción para mostrar el menú de CD.



Gire el control **MENU-TUNE** para seleccionar las funciones de reproducción aleatoria o repetición y pulse el botón **MENU-TUNE** para activar o desactivar las funciones relevantes.

Menú de CD → Lista de pistas

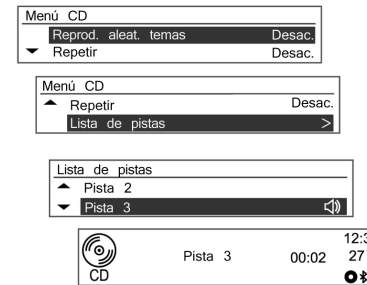

Para los discos CD de audio, gire el mando **MENU-TUNE** en el menú de CD para desplazarse a la lista de pistas y luego pulse el botón **MENU-TUNE**.

Gire el control **MENU-TUNE** para encontrar la lista de pistas que desee y pulse a continuación el botón **MENU-TUNE** para reproducir la pista seleccionada.

Menú de CD → Buscando carpetas



Para los discos de MP3/WMA, gire el mando **MENU-TUNE** en el menú de CD para desplazarse a la carpeta deseada y luego pulse el botón **MENU-TUNE**.

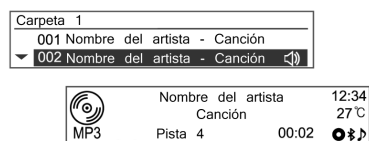

Gire el control **MENU-TUNE** para encontrar la pista deseada, y pulse a continuación el botón **MENU-TUNE** para reproducirla desde la carpeta seleccionada.

Menú de CD → Buscar...

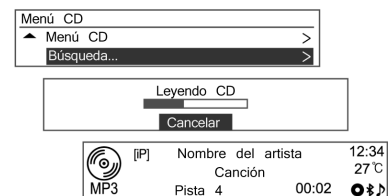

Para los discos de MP3 [WMA], gire el control **MENU-TUNE** en el menú de CD para acceder a la opción deseada, y pulse a continuación el botón **MENU-TUNE**.

- Una vez que el sistema ha leído la información del disco, se muestra la primera canción de la lista de reproducción [iP].
- Si no se encuentran archivos de música en la lista de reproducción [iP], se muestra la primera canción de cada artista [iA].

Sin embargo, puede que se tarde bastante en leer el disco dependiendo del número de archivos de música.

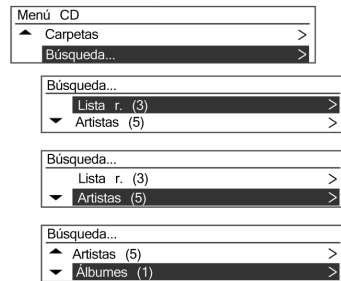

Pulse de nuevo el botón **MENU-TUNE**, gire el control **MENU-TUNE** para seleccionar el modo de reproducción deseado en la opción de búsqueda que se muestra.

Se muestra el número de canciones relevantes por Lista de reproducción [iP] / Artista [iA] / Álbum [iL] / Título [iS] / Género [iG].



Gire el control **MENU-TUNE** para acceder a la opción de clasificación detallada, y pulse a continuación el botón **MENU-TUNE**.

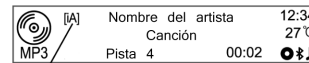

- Clasificación de canciones y contenidos
- [iP]: Lista r. [iA]: Artistas
- [iL]: Álbumes [iS]: Canciones
- [iG]: Géneros [iO]: Podcast(iPod)

Gire el control **MENU-TUNE** para encontrar la pista/título que desee, y pulse a continuación el botón **MENU-TUNE** para reproducir la pista seleccionada.

Dispositivos auxiliares

Reproductor USB

En algunos países, está prohibida la reproducción, grabación, alquiler, préstamo o intercambio de fonogramas sin la autorización del propietario de la propiedad intelectual. En estos casos, el uso de CD o MP3 ilegales, debe contar con la autorización adecuada.

Precauciones para el uso de dispositivos USB

- No se puede garantizar el funcionamiento si el dispositivo de almacenamiento masivo USB con disco duro integrado, o la tarjeta de memoria CF o SD, se conecta mediante un adaptador USB. Utilice un dispositivo de almacenamiento USB con memoria flash.

124 Sistema de infoentretenimiento

- Tenga cuidado cuando conecte o desconecte el USB para evitar la descarga de electricidad estática. Si la conexión y desconexión se repite varias veces en un breve espacio de tiempo, puede que experimente problemas a la hora de usar el dispositivo.
- Para extraer el dispositivo USB, utilice "Menú USB → Extraer USB" usando el botón **MENU-TUNE** para llevar a cabo la extracción del USB. No se garantiza el correcto funcionamiento si el terminal de conexión del dispositivo USB no es metálico.
- La conexión con dispositivos de almacenamiento USB del tipo i-Stick puede presentar errores debido a la vibración del vehículo, por lo que no se puede garantizar su funcionamiento.
- Tenga cuidado de no tocar el terminal de conexión USB con un objeto o cualquier parte de su cuerpo.
- El dispositivo de almacenamiento USB solo puede reconocerse si está formateado en el formato de archivo FAT16/32. Solo pueden usarse dispositivos con un tamaño de unidad asignado de 512 bytes/sector o 2048 bytes/sector. El sistema de archivos NTFS y otros sistemas no pueden reconocerse.
- Según el tipo y capacidad del dispositivo de almacenamiento USB y el tipo de archivo almacenado, puede que varíe el tiempo que se tarda en reconocer los archivos. No se trata de un problema con el aparato por lo que debe esperar a que los archivos se procesen.
- Puede que no se reconozcan los archivos en algunos dispositivos de almacenamiento USB debido a problemas de compatibilidad; las conexiones con un lector de memoria o concentrador USB no son compatibles. Compruebe el funcionamiento del dispositivo en el vehículo antes de usarlo.
- Es posible que los dispositivos como un reproductor de MP3, un teléfono móvil o una cámara digital no funcionen con normalidad si se conectan a través de un disco duro portátil.
- No desconecte el dispositivo de almacenamiento USB mientras se reproduce. De hacerlo, podría causar daños al aparato o al funcionamiento del dispositivo USB.
- Desconecte el dispositivo de almacenamiento USB conectado cuando el encendido del vehículo esté desconectado. Si el encendido está conectado mientras el dispositivo de almacenamiento USB también lo está, puede que en algunos casos el dispositivo sufra daños y no funcione con normalidad.

Atención

Los dispositivos de almacenamiento USB sólo se pueden conectar a este aparato para reproducir archivos de música.

El terminal USB del aparato no debe usarse para cargar accesorios con USB, ya que la generación de calor por el uso del terminal USB puede causar problemas de funcionamiento o daños en el aparato.

- Cuando la unidad lógica se separa de un dispositivo de almacenamiento masivo USB, solo se pueden reproducir los archivos del nivel superior de la unidad lógica, en el caso de los archivos de música del USB. Es por ello que los archivos de música deben guardarse en la unidad de nivel superior del dispositivo. Puede que los archivos de música de determinados dispositivos de almacenamiento USB no se reproduzcan con normalidad si se

carga una aplicación realizando una partición en una unidad separada del dispositivo USB.

- Los archivos de música con DRM protegidos no pueden reproducirse.
- Este aparato es compatible con dispositivos de almacenamiento USB de hasta 16 gigabytes de capacidad, con un límite de 999 archivos, 512 carpetas y 10 niveles de estructura de carpetas. No se puede garantizar un uso normal para dispositivos de almacenamiento que exceden este límite.

Precauciones para el uso de archivos de música USB

- Los archivos de música dañados pueden sufrir cortes durante su reproducción o pueden no reproducirse.

- Las carpetas y los archivos de música se muestran en el orden del símbolo.
- Pueden reconocerse un máximo de 64 caracteres coreanos/ingleses para nombres de carpetas o archivos escritos en el sistema de archivos Joliet.

Acerca de los archivos de música MP3/WMA

- Los archivos MP3 pueden reproducirse del siguiente modo:
 - ◆ Tasa de transferencia: 8 kbps ~ 320 kbps
 - ◆ Frecuencia de muestreo: 48 kHz, 44,1 kHz, 32 kHz (para MPEG-1) 24 kHz, 22,05 kHz, 16 kHz (para MPEG-2)
- Este aparato muestra archivos MP3 (WMA) con las extensiones de archivo .mp3, .wma (en minúscula) o .MP3 o .WMA (en mayúscula).
- Este aparato puede mostrar información de las etiquetas ID3 (Versión 1.0, 1.1, 2.2, 2.3, 2.4) sobre álbum, artista, etc. para archivos MP3.

- Los nombres de archivo/carpeta que pueden usarse conforme al tipo de almacenamiento, son los siguientes, incluidas las extensiones de archivo de cuatro caracteres (.mp3).
 - ◆ ISO 9660 Nivel 1: Máximo de 12 caracteres .
 - ◆ ISO 9660 Nivel 2: Máximo de 31 caracteres.
 - ◆ Joliet: máximo de 64 caracteres (un byte).
 - ◆ Nombre de archivo largo de Windows: máximo de 28 caracteres (un byte).
- Este aparato puede reproducir archivos MP3 que usan VBR. Cuando un archivo MP3 del tipo VBR se reproduce, el tiempo restante que se muestra puede ser distinto al tiempo restante real.

Botones principales/Control

Los botones y controles principales siguientes se usan para reproducir archivos de música USB:

- (9) Botón **CD/AUX**

Pulse repetidamente el botón cuando el dispositivo USB está conectado para seleccionar el modo de reproducción USB.

- (14) Botón **MENU-TUNE** con control

- Gire el control para desplazarse a la lista de pistas, menú o información de pistas MP3 (WMA).
- Pulse el botón para mostrar la pantalla de menú proporcionada por la opción o modo actual.

- (8) Botones **◀SEEK▶**

- Pulse estos botones para reproducir la pista anterior o siguiente.
- Mantenga pulsados estos botones para retroceder o avanzar rápidamente, y suéltelos a continuación para que la pista se reproduzca a velocidad normal.

- (7) Botón **INFORMACIÓN [INFO]**

Muestra la información de la pista que se está reproduciendo.

- (16) Botón **◀ BACK**

Cancela la opción seleccionada o vuelve al menú anterior.

Conexión de un dispositivo de almacenamiento USB

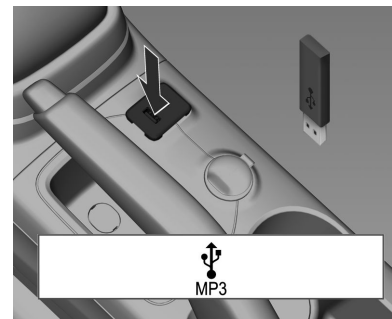

Debajo del tablero de instrumentos hay un puerto para conectar el dispositivo de almacenamiento USB con los archivos de música que desea reproducir al terminal de conexión USB.

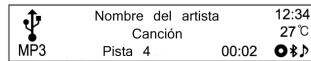

- Una vez que el aparato haya finalizado de leer la información del dispositivo de almacenamiento USB, reproducirá los archivos automáticamente.
- Si se conecta un dispositivo de almacenamiento USB que no se puede leer, aparecerá un mensaje de error y el aparato cambiará automáticamente a la última función que se usó o a la función de radio FM.
- Si el dispositivo de almacenamiento USB que se desea reproducir está conectado, pulse repetidamente el botón **CD/AUX** para se-

leccionar el reproductor USB. El reproductor USB procede a la reproducción automática a partir del punto de reproducción anterior. Las funciones del reproductor USB se activan de forma similar a la reproducción de CD/MP3.

Finalizar la reproducción de archivos de música USB

Pulse el botón **RADIO BAND** o **CD/AUX** para seleccionar otras funciones.

Para finalizar la reproducción y desconectar el dispositivo de almacenamiento USB, use el menú USB → función de extracción USB, para extraer el dispositivo con seguridad.

Uso del menú USB

Las instrucciones para "reproducir temas aleatoriamente / repetir / carpeta / caja de música MP3" del menú USB son similares al menú de CD del reproductor de CD/MP3, solo se ha añadido la "opción de extraer USB". Consultar las funciones del reproductor CD/MP3 en el menú de CD.

Menú USB → Extraer USB

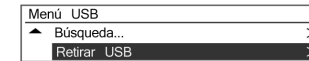

Puede desconectar el dispositivo con seguridad

Pulse el botón **MENU-TUNE** en el modo de reproducción para mostrar el menú USB. Gire el mando **MENU-TUNE** para desplazarse hasta "Extraer USB", y luego pulse el botón **MENU-TUNE** para mostrar el mensaje avisándole de que es seguro extraer el dispositivo USB.

Desconecte el dispositivo USB del terminal de conexión USB.

Vuelva a la última función que se usó.

Reproductor iPod®

En algunos países, está prohibida la reproducción, regrabación, alquiler, préstamo o intercambio de fonogramas sin la autorización del propietario de la propiedad intelectual. En estos casos, el uso de CD o MP3 ilegales, debe contar con la autorización adecuada.

Limitado a modelos compatibles con la conexión iPod®

Botones principales/Control

Los siguientes botones y mandos principales se usan para reproducir archivos de música del iPod®.

(9) Botón **CD/AUX**

Pulse repetidamente el botón cuando el iPod® esté conectado para seleccionar el modo de reproducción iPod®.

(14) Botón **MENU-TUNE** con control

- Gire el control para desplazarse y mostrar la lista de pistas que se está reproduciendo.
- Pulse el botón para mostrar la pantalla de menú proporcionada por la opción o modo actual.

(8) Botones **◀SEEK▶**

- Pulse estos botones para reproducir la pista anterior o siguiente.
- Mantenga pulsados estos botones para retroceder o avanzar rápidamente, y luego suéltelos para que la pista se reproduzca a velocidad normal.

(7) Botón **INFORMACIÓN [INFO]**

Muestra la información de la pista que se está reproduciendo.

(16) Botón **◀ BACK**

Cancela la opción seleccionada o vuelve al menú anterior.

Conexión del reproductor iPod®

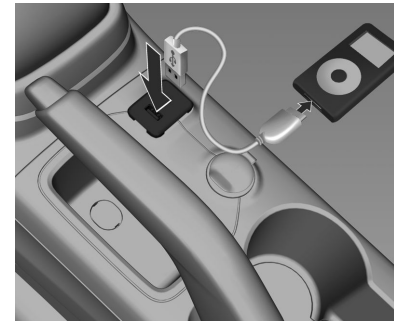

Debajo del tablero de instrumentos hay una conexión para el iPod® con los archivos de música que desea reproducir al terminal de conexión USB.

- Los modelos de iPod® que pueden conectarse o son compatibles con este aparato son los siguientes:
 - ◆ iPod® 2G Nano/iPod® 3G Nano/iPod® 4G y 5G Nano
 - ◆ iPod® 120 GB y 160 GB Classic
 - ◆ iPod® 1G, 2G y 3G Touch
 - ◆ iPhone® 3G y 3GS

- Conecte el iPod® a este aparato solo con los cables de conexión compatibles para iPod®. No pueden usarse otros cables de conexión.

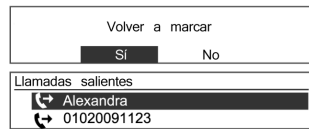

- En algunos casos, el iPod® puede resultar dañado si se apaga el encendido cuando el iPod está conectado al aparato.

Cuando el iPod® no se use, manténgalo desconectado del aparato con el encendido apagado.

- Una vez que el aparato haya finalizado de leer la información del iPod®, reproducirá los archivos automáticamente.
- Si se conecta un iPod® que no se puede leer, aparecerá el mensaje de error correspondiente y el aparato cambiará automáticamente a la última función que se usó o a la función de radio FM.

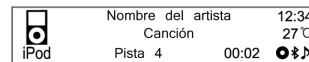

Si el iPod® que desea reproducir ya está conectado, pulse repetidamente el botón CD/AUX para seleccionar el reproductor iPod®.

- El reproductor iPod procede a la reproducción automática a partir del punto de reproducción anterior.
- Las funciones de reproducción y las opciones de la pantalla de información del reproductor iPod® usadas con este aparato pueden diferir de las del iPod® en cuanto al orden de reproducción, método e información mostrada.
- Consulte la tabla siguiente para obtener las opciones de clasificación relacionadas con la función de búsqueda proporcionada por el iPod®.

	Paso 1	Paso 2	Paso 3	Paso 4
Lista r.	Lista r.	Canción		
Géneros	Géneros	Artista	Álbum	Canción
Artista	Artista	Álbum	Canción	
Compositor	Compositor	Álbum	Canción	
Álbum	Álbum	Canción		
Audiolibros	Canción			
Canciones	Canción			
Podcasts	Programa	Episodio		

130 Sistema de infoentretenimiento

Las funciones para reproducir el iPod® se activan de forma similar a la reproducción de CD/MP3.

Salir de la reproducción del iPod®

Para finalizar la reproducción, pulse el botón **RADIO BAND** o **CD/AUX** para seleccionar otras funciones.

Uso del menú del iPod®

En el menú del iPod®, las instrucciones para "Reproducir temas aleatoriamente / Repetir / Buscar..." (incluidos audiolibros y compositores)" son similares al menú de CD del reproductor de CD/MP3, solo se ha añadido la "opción de extraer iPod®". Consultar cada opción del CD/MP3 para su uso.

Menú iPod® → Expulsar iPod®

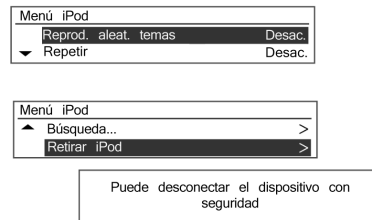

En el modo de reproducción, pulse el botón **MENU-TUNE** para mostrar el menú del iPod®.

Gire el mando **MENU-TUNE** para desplazarse hasta la función "Expulsar iPod®" y luego pulse el botón **MENU-TUNE** para mostrar el mensaje avisándole de que es seguro extraer el dispositivo.

Desconecte el dispositivo iPod® del terminal de conexión USB.

Vuelva a la última función que se usó.

Entrada AUX de sonido exterior

Limitada a modelos compatibles con conexión de sonido externa.

Botones principales/Control

Los botones y controles principales siguientes se usan para disfrutar del excelente sonido del sistema de infoentretenimiento proveniente de la salida de audio de un dispositivo externo conectado.

(9) Botón **CD/AUX**

Si hay un dispositivo de sonido externo conectado, pulse repetidamente el botón para seleccionar el modo de entrada (AUX) de sonido exterior.

(2) Control de **ENCENDIDO/VOLUMEN**

Gire el control para ajustar el volumen.

Conexión de sonido exterior

Conecte la salida de audio del equipo de audio externo al terminal 1 ó 2 de la entrada AUX.

- **AUX:** situada en el dispositivo de infoentretenimiento

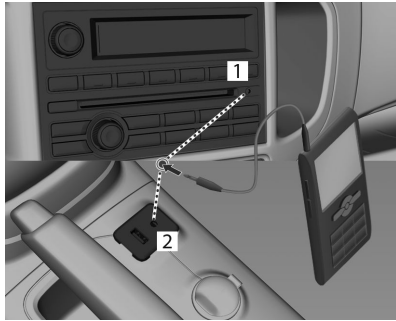

- El sistema de infoentretenimiento cambiará automáticamente al modo de entrada (AUX) de sonido exterior cuando el dispositivo de sonido externo esté conectado.



AUX1	AUX1	12:34 27°C
AUX2	AUX2	12:34 27°C

Pulse el botón **CD/AUX** para cambiar al modo de entrada de sonido exterior si el sistema de sonido exterior ya se ha conectado.

Teléfono

Bluetooth®

Botones principales/Control

Recuerde que la legislación de varios países (entre los cuales podría encontrarse el suyo) prohíbe las conversaciones telefónicas mientras se conduce.

Para reproducir archivos de música o utilizar las funciones de llamada a través de un dispositivo Bluetooth®, se utilizan los botones principales y mandos siguientes:

(9) Botón **CD/AUX**

Cuando conecte un dispositivo Bluetooth® con función de reproductor de música, pulse este botón repetidamente para seleccionar el modo de reproducción de audio Bluetooth®.

(14) Botón **MENU-TUNE** con control

- Pulse el botón en el modo de teléfono Bluetooth® para mostrar la pantalla del menú.
- Gire el control para desplazarse al menú o configurar los valores.

(8) Botones ◀SEEK▶

- Pulse estos botones en modo de reproducción de audio Bluetooth® para reproducir la pista anterior o siguiente.
- Mantenga pulsados estos botones para retroceder o avanzar rápidamente, y suéltelos para que la pista se reproduzca a velocidad normal.

Conexión Bluetooth®

Registro de un dispositivo Bluetooth®
 Registre el dispositivo Bluetooth® que desee conectar al sistema de infoentretenimiento.

En primer lugar, configure el dispositivo Bluetooth® que desea conectar desde el menú de configuración Bluetooth® para permitir que otros dispositivos detecten al dispositivo Bluetooth®.

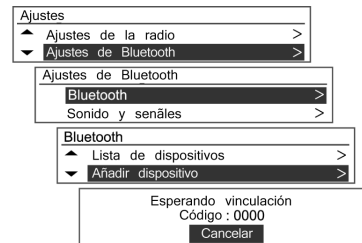

Pulse el botón **CONFIG** y use el botón con mando **MENU-TUNE** para desplazarse a Configuración del sistema → Configuración Bluetooth® → Bluetooth® → Emparejar dispositivo y luego pulse el botón **MENU-TUNE**.

- Los dispositivos Bluetooth® pueden registrarse no solo mediante el botón **CONFIG**, sino también mediante el Menú del teléfono → Configuración Bluetooth® → Bluetooth® → Emparejar dispositivo.

- Si ya hay un dispositivo Bluetooth® conectado al sistema de infoentretenimiento, aparecerá el mensaje **Bluetooth® ocupado**.
- El estado de espera en la conexión se mostrará con un mensaje y un código de seguridad. (El valor inicial es 0000, y puede cambiarse en Configuración del sistema → Configuración Bluetooth® → Bluetooth® → Cambiar el código Bluetooth®.)

El sistema de infoentretenimiento se puede encontrar buscando el dispositivo Bluetooth® al que desea conectarse.

Introduzca el código de seguridad del sistema de infoentretenimiento a través del dispositivo Bluetooth®.

Si el registro del dispositivo que desea conectar al sistema de infoentretenimiento es correcto, la pantalla mostrará la información del dispositivo Bluetooth®.



- El sistema de infoentretenimiento puede registrar hasta cinco dispositivos Bluetooth®.
- Algunos dispositivos Bluetooth® solo pueden utilizarse cuando la opción "Conectar siempre" está activada.

Conexión / Eliminación / Desconexión de dispositivos Bluetooth®



Atención

Si hay un dispositivo Bluetooth conectado, debe desconectar antes el dispositivo.

En primer lugar, configure el dispositivo Bluetooth® que desea conectar desde el menú de configuración Bluetooth® para permitir que otros dispositivos detecten al dispositivo Bluetooth®.

Pulse el botón **CONFIG** y use el botón con mando **MENU-TUNE** para desplazarse a Configuración del sistema → Configuración Bluetooth® → Bluetooth® → Lista de dispositivos y luego pulse el botón **MENU-TUNE**.

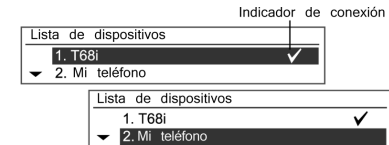

Utilice el botón con mando **MENU-TUNE** para desplazarse del dispositivo Bluetooth® registrado al dispositivo que va a conectar y luego pulse el botón **MENU-TUNE**.

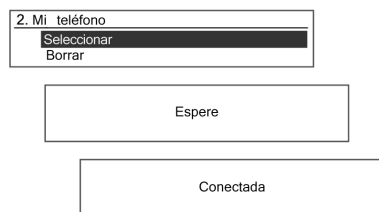

Puede seleccionar el dispositivo Bluetooth® elegido girando el mando **MENU-TUNE** hasta la opción correspondiente. Confirme la operación pulsando el botón **MENU-TUNE**.

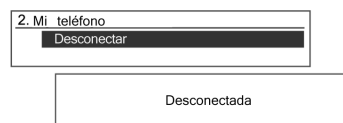

Para desconectar el dispositivo Bluetooth® conectado desde la pantalla de la lista de dispositivos, pulse el botón **MENU-TUNE**. Confirme la operación pulsando de nuevo el botón **MENU-TUNE**, de modo que aparezca **Desconectado**.

Precauciones para el registro / conexión Bluetooth®

Nota

No todas las funciones del portal del teléfono son compatibles con todos los teléfonos móviles. Las funciones disponibles dependen del teléfono móvil pertinente y del operador de la red. Encontrará más información en

las instrucciones de uso de su teléfono móvil o puede consultar a su operador de red.

- Si no fuera posible conectar con el Bluetooth®, elimine toda la lista de dispositivos del Bluetooth® que se va a conectar e inténtelo de nuevo. Si no se puede eliminar la lista de dispositivos, vuelva a colocar la batería y conecte de nuevo el Bluetooth®.
- Si hubiera algún problema una vez conectado el dispositivo Bluetooth®, utilice el botón con mando **MENU-TUNE** para reiniciar los ajustes en Configuración del sistema → Configuración Bluetooth® → Bluetooth® → Restaurar configuración de fábrica. Inicialice el dispositivo con el problema causado por un error en la conexión del dispositivo Bluetooth® y el sistema de infoentretenimiento.
- A veces el dispositivo Bluetooth® solo puede conectarse mediante las funciones de manos libres o de reproducción de audio Bluetooth®.

a pesar de que los auriculares están conectados. En tal caso, intente volver a conectar el sistema de infoentretenimiento usando el dispositivo Bluetooth®.

- La función de reproducción de audio Bluetooth® no puede usarse en aquellos dispositivos Bluetooth® que no son compatibles con auriculares estéreo.
- No es posible escuchar música a través del audio Bluetooth® si se ha conectado un iPhone® mediante un conector USB. Esto se debe a las características especiales del teléfono móvil.

Audio Bluetooth®

Cómo reproducir audio Bluetooth®

- Un teléfono móvil o dispositivo Bluetooth® compatible con A2DP (Advanced Audio Distribution Profile) en versiones superiores a 1.2 debe registrarse y conectarse al aparato.
- Desde el teléfono móvil o dispositivo Bluetooth®, localice el tipo de dispositivo Bluetooth® para confi-

gurarlos / conectarlos como unos auriculares estéreo. Si los auriculares estéreo se han conectado correctamente, en la parte inferior de la pantalla aparece el icono de una nota musical [♪].

- No conecte el teléfono móvil al terminal de conexión Bluetooth®. Puede ocurrir un error si éste se conecta durante el modo de reproducción de audio CD/MP3 y Bluetooth®.

Reproducción de audio Bluetooth®



Pulse repetidamente el botón **CD/AUX** para seleccionar el modo de reproducción de audio del dispositivo Bluetooth® conectado.

Si el dispositivo Bluetooth® no está conectado, esta función no puede seleccionarse.

Al activar el teléfono móvil o dispositivo Bluetooth®, se reproducirán los archivos de música.

- El sonido del dispositivo Bluetooth® se reproduce a través del sistema de infoentretenimiento.
- Para reproducir el audio Bluetooth®, la música debe al menos reproducirse una vez desde el modo del reproductor de música del teléfono móvil o dispositivo Bluetooth® tras conectarlo como unos auriculares estéreo. Después de reproducirse al menos una vez, el reproductor lo reproducirá automáticamente una vez introducido el

modo de reproducción, y la reproducción se detendrá automáticamente cuando el modo del reproductor de música finalice. Si el teléfono móvil o el dispositivo Bluetooth® no están en el modo de pantalla de espera, puede que algunos dispositivos no reproduzcan automáticamente en modo de reproducción de audio Bluetooth®.

Pulse los botones ◀SEEK▶ para cambiar a la pista anterior o siguiente, o mantenga pulsados estos botones para avanzar o retroceder rápidamente.

- Esta función solo se puede activar en dispositivos Bluetooth® compatibles con la versión 1.0 o superior de AVRCP (Audio Video Remote Control Profile). (Dependiendo de las opciones del dispositivo Bluetooth®, algunos dispositivos pueden mostrar el AVRCP que se conectó en la conexión inicial.)
- La información sobre la reproducción de pista y la posición de pista no se muestran en la pantalla del sistema de infoentretenimiento.

Precauciones en la reproducción de audio Bluetooth®

- No cambie de pista demasiado rápido cuando reproduzca audio Bluetooth®.
- Se tarda un tiempo en transmitir los datos desde el teléfono móvil al sistema de infoentretenimiento.
- El sistema de infoentretenimiento transmite la orden de reproducir desde el teléfono móvil en el modo de reproducción de audio Bluetooth®. Si se hace en un modo distinto, entonces el dispositivo transmite la orden de detener la reproducción. Dependiendo de las opciones del teléfono móvil, la orden para iniciar/detener la reproducción puede tardar un tiempo en activarse.
- Si el teléfono móvil o el dispositivo Bluetooth® no están en el modo de pantalla de espera, puede que algunos dispositivos no reproduzcan automáticamente, a pesar de llevarse a cabo en el modo de reproducción de audio Bluetooth®. Si la reproducción de audio Bluetooth®

no funciona, compruebe si el teléfono móvil está en el modo de pantalla de espera.

- A veces, el sonido puede sufrir cortes durante la reproducción de audio Bluetooth®. El sistema de infoentretenimiento reproduce el audio desde el teléfono móvil o dispositivo Bluetooth® tal como se transmite.

Mensajes de error Bluetooth® y medidas

■ Bluetooth® desactivado

Compruebe si la activación de Bluetooth® está conectada (ON). La función Bluetooth® puede usarse tras conectar la activación Bluetooth®.

■ Bluetooth® ocupado

Compruebe si hay dispositivos Bluetooth® conectados. Desconecte el resto de dispositivos conectados antes de conectar otro dispositivo, y vuelva a conectarlos.

■ **Lista de dispositivos llena**

Compruebe si hay menos de 5 dispositivos registrados. No se pueden registrar más de 5 dispositivos.

■ **No hay agenda disponible**

Este mensaje se muestra si el teléfono móvil no dispone de transmisión de contactos. Si el mensaje aparece tras varios intentos, significa que el dispositivo no dispone de transmisión de contactos.

■ **Agenda vacía**

Este mensaje se muestra si no hay números de teléfono guardados en el teléfono móvil. También se muestra si el teléfono dispone de transmisión de registro, pero sin ser compatible con el sistema de infoentretenimiento.

Teléfono manos libres

Contestar llamadas

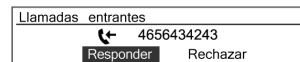

Cuando se recibe una llamada telefónica a través del teléfono móvil Bluetooth® conectado, se cortará la reproducción de la pista, sonará el teléfono y aparecerá la información relevante en la pantalla.

Atención

Es posible transferir sus melodías dependiendo de los teléfonos móviles. Ajuste el volumen de la melodías del teléfono móvil si fuera demasiado bajo.

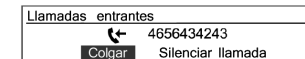

Para hablar por teléfono, gire el mando **MENU-TUNE** para ir a **Contestar** y luego pulse el botón **MENU-TUNE**.

- Para rechazar, gire el mando **MENU-TUNE** para ir a **Rechazar** y luego pulse el botón **MENU-TUNE**.

138 Sistema de infoentretenimiento

- Mientras habla puede bloquear el sonido transmitido seleccionando la opción de micrófono silenciado mediante el botón **MENU-TUNE**.

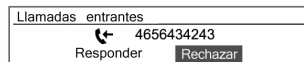

- Mientras habla, mantenga pulsado el botón Llamar del mando a distancia del volante para cambiar al modo de llamada privada (puede que algunos teléfonos no dispongan de modo de llamada privada dependiendo de las opciones del teléfono).

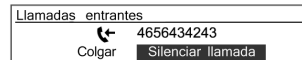

- Cuando se recibe una llamada con el sistema de infoentretenimiento y el Bluetooth conectados, algunos teléfonos móviles no cambian automáticamente al modo de llamada privada. Esto depende de las especificaciones originales de cada teléfono móvil.
- Cuando es posible usar servicios relacionados con conversaciones con terceras personas a través de una aplicación del proveedor de servicios de comunicación, se pue-

den realizar llamadas durante una llamada a través del sistema de infoentretenimiento.

- Cuando conversan tres personas o más, los contenidos que se muestran pueden no corresponderse con la información práctica.

Llamar mediante rellamada

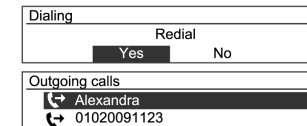

Pulse el botón Llamar del mando a distancia del volante para mostrar la pantalla de guía de rellamada, o mantenga pulsado el botón para mostrar la pantalla de información de la persona que llama.

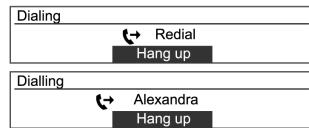

Gire el control **MENU-TUNE** para seleccionar Sí o contactos, y pulse a continuación el botón **MENU-TUNE** o botón Llamar para realizar una llamada.

- Si el teléfono móvil no está en modo de espera, puede que su teléfono no incluya la función rellamada. Esto depende de las opciones del teléfono móvil.
- Cuando se realiza una rellamada, no se muestra el número de teléfono con el que se conecta.
- Dependiendo del teléfono móvil, hay casos en los que la llamada se realiza a través del registro de llama-

das de las llamadas recibidas o perdidas, en lugar de a través del modo rellamada. Esto depende de las opciones del teléfono móvil.

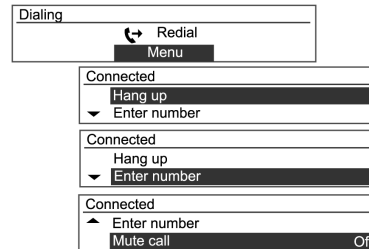

Pulse el botón **MENU-TUNE** mientras el teléfono está conectado para mostrar las funciones de conexión, tal como se muestra arriba.

Acceda a las funciones del menú que aparece mediante el botón **MENU-TUNE**.

Mientras habla por teléfono, mantenga pulsado el botón Llamar del mando a distancia del volante para cambiar a modo privado.

Llamada introduciendo los números

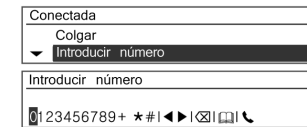

Para realizar una llamada introduciendo el número de teléfono, pulse el botón **MENU-TUNE** y gire el mando **MENU-TUNE** para seleccionar **Introducir número**.

Para confirmar la operación, pulse el botón **MENU-TUNE**.

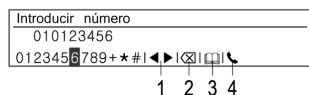

Gire el mando **MENU-TUNE** para seleccionar los dígitos deseados y luego pulse el botón **MENU-TUNE** para introducir el número.

- Repita este paso para introducir todos los números de teléfono.
- Pulse el botón **BACK** para borrar los dígitos uno a uno, o mantenga pulsado el botón para borrar todo el contenido que ha introducido.
- Consultar los contenidos siguientes para editar los contenidos introducidos.

- 3.1. Mover: Mover posición de introducción
- 3.2. Borrar: Borrar el carácter introducido
- 3.3. Agenda del teléfono: Buscar contactos (se puede usar tras actualizar los números de teléfono)
- 3.4. Marcar: Comienza a marcar

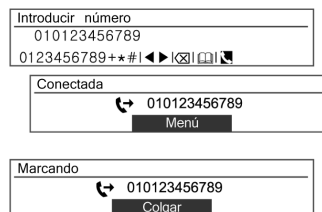

Una vez introducido el número de teléfono completo, gire el mando **MENU-TUNE** para seleccionar el inicio de la marcación [**↶**] y pulse luego el botón **MENU-TUNE** para realizar la llamada.

Para finalizar una llamada, gire el control **MENU-TUNE** para seleccionar la función de finalización de llamada, y pulse a continuación el botón **MENU-TUNE**.

Uso del menú del teléfono

Menú del teléfono → Agenda → Buscar

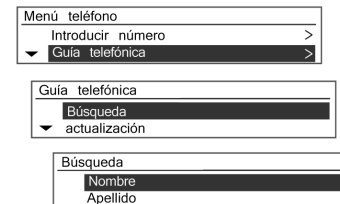

Pulse el botón **MENU-TUNE**, gire el mando **MENU-TUNE** para seleccionar **Agenda** y luego pulse el botón **MENU-TUNE**.

En la pantalla aparece una notificación indicando que no hay contactos y se vuelve al menú anterior.

Gire el mando **MENU-TUNE** para seleccionar **Buscar** y luego pulse el botón **MENU-TUNE**. Gire el mando **MENU-TUNE** para seleccionar **Nombre** o **Apellidos**.

Para confirmar la opción correspondiente, pulse el botón **MENU-TUNE**.

Búsqueda				
ABC	DEF	GHI	JKL	MNO
PQRS	TUV	WXYZ	0-9	etc

Espera

Gire el mando **MENU-TUNE** para seleccionar los términos o el intervalo de búsqueda y luego pulse el botón **MENU-TUNE**.

Guía telefónica

Ada

▼ Alexandra

Ada

[iH] 00492983927

▼ [iM] 00439743827

- Tipos de números mostrados
- [iH] : Casa [iM] : Móvil
- [iW] : Trabajo [iO] : Otros

Gire el mando **MENU-TUNE** en la pantalla de resultados de la búsqueda para seleccionar la opción deseada y luego pulse el botón **MENU-TUNE** para ver los detalles de esa opción.

Uso del menú del teléfono

Menú del teléfono → Agenda → Buscar

Marcando

00492983927

Colgar

Para llamar al número relevante, pulse el botón **MENU-TUNE**.
Para más información, consultar la opción de realización de llamadas.

Menú del teléfono → Agenda → Actualizar



Actualiza los contactos del teléfono móvil conectado con los contactos del sistema.

Usando el botón con mando regulador **MENU-TUNE**, seleccione Menú del teléfono → Agenda → Actualizar y luego pulse el botón **MENU-TUNE**.

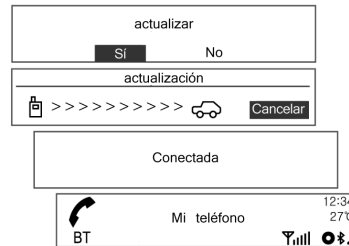

Gire el mando **MENU-TUNE** para seleccionar Sí o No y luego pulse el botón **MENU-TUNE** para activar o cancelar la actualización.

Aviso para la actualización de contactos

■ Esta función puede usarse con teléfonos móviles que disponen de actualización de contactos y la función de transmisión de registro de llamadas. (Si el aparato está conectado a un teléfono móvil que no dispone de estas funciones, el registro de llamadas puede mostrarse a través del sistema de infoentretenimiento).

- La actualización no está disponible para más de 1.000 números de contacto.
- Tenga en cuenta que la función de manos libre y la reproducción de audio Bluetooth® se detendrá mientras se realiza la actualización de contactos (aunque podrán utilizarse otras funciones).
- Para actualizar sus contactos, se puede solicitar el certificado de transmisión de contactos. Si la pantalla de espera no cambia durante un periodo prolongado, puede comprobar si el teléfono móvil ha solicitado el certificado. Cuando se solicita el certificado del teléfono móvil, todas las conexiones Bluetooth® se desactivan si no se acepta la solicitud y luego el dispositivo se volverá a conectar.
- Cuando se recibe el registro de llamadas, es posible solicitar el certificado de transmisión para el registro de llamadas del teléfono móvil. Si la pantalla de espera no cambia durante un periodo prolongado, compruebe si el teléfono móvil ha

solicitado el certificado. Cuando se solicita el certificado del teléfono móvil, todas las conexiones Bluetooth® se desactivan si no se acepta la solicitud y luego el dispositivo se volverá a conectar.

- Si hay un problema con la información almacenada en el teléfono móvil, puede que los contactos no se actualicen.
- El sistema de infoentretenimiento usa sólo información codificada en formato UTF-8.
- Si hay otras funciones activas (juegos, búsqueda en mapa, navegación, etc.) durante la actualización de contactos o el progreso de transmisión del registro de llamadas, puede que el proceso de actualización/transmisión no funcione. Esto se debe a que otras funciones activas en el teléfono móvil afectan la transmisión de datos.
- Cuando se completa la actualización de contactos o la transmisión del registro de llamadas, todos los modos de manos libres y de repro-

ducción de audio Bluetooth® se desconectan y vuelven a conectarse automáticamente.

- Si el sistema de infoentretenimiento se desactiva mientras se habla por teléfono, la llamada se transmite al teléfono móvil. Puede que algunos teléfonos deban configurar previamente una función de transmisión, dependiendo del tipo de teléfono.
- Si el usuario pone fin a la conexión directamente (usando el sistema de infoentretenimiento o teléfono móvil), la función de conexión automática no se activará. Conexión automática: esta función encuentra y conecta automáticamente el dispositivo que se conectó en último lugar.
- Puede que los contactos no muestren siempre todas las listas del teléfono cuando se seleccionan. El sistema de infoentretenimiento muestra sólo lo que se ha transmitido desde el teléfono móvil.

- La actualización de contactos sólo puede recibir cuatro números por cada contacto (Móvil, Trabajo, Particular y Otro).
- Si se cambia la configuración del idioma durante la actualización de contactos se eliminarán todas las actualizaciones anteriores.
- Si el teléfono móvil no se configura con una pantalla de espera, puede que no se puedan realizar llamadas a este sistema de infoentretenimiento.
- Si se actualiza el sistema operativo del teléfono móvil, puede que afecte a la función Bluetooth® del teléfono.
- Los caracteres especiales y los idiomas no compatibles se mostrarán como " ____".

144 Sistema de infoentretenimiento

- Las llamadas registradas en los contactos sin nombre se indicarán como "Sin número en contactos".
- El sistema de infoentretenimiento muestra los contactos, el registro de llamadas y la información sobre rellamadas, tal como se transmiten desde el teléfono móvil.

Menú del teléfono → Agenda → Borrar todos

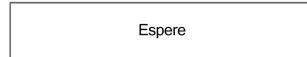
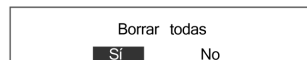

Se borrarán todos los números de teléfono que se han almacenado en los contactos del sistema.

Pulse el botón **MENU-TUNE**, gire el mando **MENU-TUNE** para seleccionar Agenda → Borrar todos y luego pulse el botón **MENU-TUNE**.

Gire el mando **MENU-TUNE** para seleccionar Sí o No y luego pulse el botón **MENU-TUNE** para borrar todos los contactos o cancelar.

Menú del teléfono → Listas de llamadas

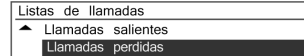
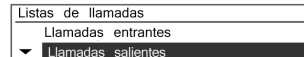
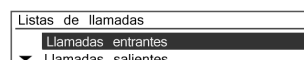

Pulse el botón **MENU-TUNE** para comprobar, usar o borrar los contactos de las **listas de llamadas**. Gire el

mando **MENU-TUNE** hasta **listas de llamadas** y luego pulse el botón **MENU-TUNE** para confirmar.

Utilice el mando **MENU-TUNE** para seleccionar **llamadas entrantes**, **llamadas realizadas** o **llamadas perdidas** y luego pulse el botón **MENU-TUNE** para confirmar la opción correspondiente.

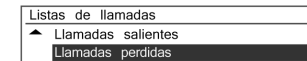

Gire el mando **MENU-TUNE** para comprobar el registro de llamadas.

Pulse el botón **MENU-TUNE** para llamar al número seleccionado del registro de llamadas.

- Si tras haber seleccionado el registro de llamadas se sigue mostrando la pantalla **Espere, por favor** durante un periodo prolongado, compruebe si el teléfono móvil está solicitando la verificación de la transferencia de los números de las llamadas. Tras completar los procedimientos de verificación del teléfono móvil, los contactos y el registro de llamadas se comunican al sistema de infoentretenimiento.
- El registro de llamadas del teléfono móvil y el registro que se muestra en el sistema de infoentretenimiento pueden no coincidir. El sistema de infoentretenimiento muestra la información tal como se transmite desde el teléfono móvil.

Menú del teléfono → Configuración Bluetooth®

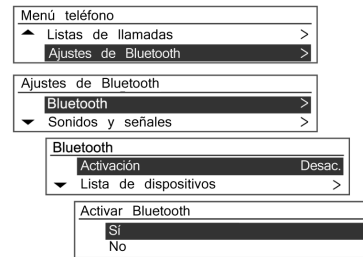

Función de configuración Bluetooth®: Pulse el botón **MENU-TUNE** para seleccionar el menú del teléfono.

Gire el mando **MENU-TUNE** hasta Configuración Bluetooth® y luego pulse el botón **MENU-TUNE** para confirmar. Para activar la función Bluetooth®, registrar / conectar / borrar el dispositivo Bluetooth® o cambiar el código Bluetooth®, gire el mando **MENU-TUNE** hasta la opción deseada y pulse el botón **MENU-TUNE** para confirmar la operación.

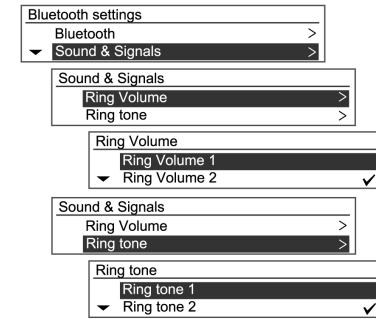

Para configurar el tono y volumen usado por la función Bluetooth, seleccione Sonido y Señal mediante el botón **MENU-TUNE**, y configure a continuación las opciones deseadas con el botón/control.

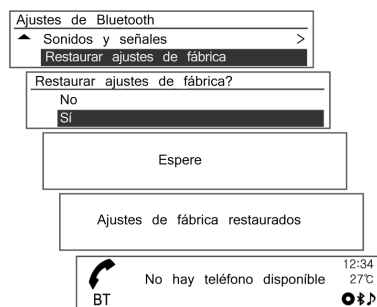

Para reinicializar la configuración de Bluetooth® a sus valores predeterminados, gire el mando **MENU-TUNE** hasta la opción **Restablecer ajustes de fábrica** y pulse el botón **MENU-TUNE** para seleccionar la opción de restaurar la configuración inicial.

Seleccione **Sí** y confirme con el botón **MENU-TUNE**.

- Es posible que las melodías de las que ya dispone se transfieran al sistema de infoentretenimiento de-

pendiendo del teléfono móvil. Para estos teléfonos móviles, no es posible usar la melodía seleccionada.

- Para los teléfonos móviles que transfieren sus melodías, el volumen de la melodía se basa en el volumen transmitido desde el teléfono móvil. Ajuste el volumen de la melodía del teléfono móvil si el volumen es demasiado bajo.

Nota

El uso del mando de regulación del volumen sirve tanto para ofrecer protección auditiva al usuario como para preservar los altavoces del vehículo.

Aunque los niveles de emisión del producto están regulados, si usted utiliza un audífono o un marcapasos, consulte al proveedor y a su médico antes de usar este dispositivo. La exposición a un volumen muy alto durante periodos prolongados puede dañar el oído.

Climatización

Sistemas de climatización	147
Salidas de aire	152
Mantenimiento	153

Sistemas de climatización

Sistema de calefacción y ventilación



Mandos para la:

- Temperatura.
- Distribución de aire.
- Velocidad del ventilador.
- Desempañado y descongelación.
- Calefacción.
- Luneta térmica trasera.

Temperatura

Ajuste la temperatura girando el mando.

Rojo = Caliente
Azul = Frío

La calefacción no será totalmente efectiva hasta que el motor haya alcanzado su temperatura de funcionamiento.

Distribución de aire

Seleccione la salida de aire cambiando el botón a:

- = Hacia la zona de la cabeza y la zona reposapiés
- = Hacia la zona reposapiés
- = Hacia la zona de la cabeza mediante salidas de aire regulables
- = Hacia el parabrisas y la zona reposapiés
- = Hacia el parabrisas y las ventanillas delanteras, un poco de aire se dirige hacia las salidas de aire laterales.

Velocidad del ventilador

Ajuste el caudal de aire conectando la velocidad deseada del ventilador.

Calefacción

Calefacción normal

- Gire el mando de la temperatura hacia la zona roja para calentar.
- Gire el mando de distribución de aire a la posición deseada.
- Gire el mando del ventilador hasta la velocidad deseada.

Calefacción máxima

Use el modo de calefacción máxima para una calefacción rápida.

No la utilice durante mucho tiempo. Puede ocurrir un accidente porque se cargará el aire interior y los cristales se pueden empañar, causando una pérdida de visibilidad del conductor.





Para desempañar las ventanillas, gire el mando de distribución de aire a .

Para obtener la calefacción máxima:



- Gire el mando de la temperatura completamente hacia la zona roja.
- Gire el mando del ventilador hasta la velocidad máxima.

Desempañado y descongelación



- Gire el mando de distribución de aire a .
- Gire el mando de la temperatura hacia la zona roja para calentar el aire.
- Conecte la luneta térmica trasera .
- Ajuste el mando del ventilador a la velocidad máxima para desempañar rápidamente.
- Abra las salidas de aire según sea necesario y orientelas hacia las ventanillas.

Atención

No utilice el botón  ni el botón  en ambientes extremadamente húmedos cuando el mando de la temperatura esté situado en la zona azul.

La diferencia entre el aire exterior y la temperatura del parabrisas puede hacer que el cristal se empañe, lo que disminuye el campo de visión frontal.

Esto puede provocar un accidente que puede dañar el vehículo y ocasionar lesiones personales.

Luneta térmica trasera  ⇨ 34.

Luneta térmica trasera

La luneta térmica trasera se acciona con el botón .

Luneta térmica trasera ⇨ 34.

Indicación de los ajustes

Las funciones seleccionadas se indican mediante el LED del botón activado.

Aire acondicionado

⚠ Advertencia

No duerma en un vehículo con el sistema de aire acondicionado o de calefacción encendido. Puede sufrir lesiones graves o fatales debido a una caída del contenido de oxígeno del aire o de la temperatura corporal.



Mandos para la:

- Temperatura.
- Distribución de aire.

- Velocidad del ventilador.
- Desempañado y descongelación.
- Recirculación de aire.
- Refrigeración.

Temperatura





Ajuste la temperatura girando el mando.

Rojo = Caliente

Azul = Frío

Distribución de aire

Seleccione la salida de aire cambiando el botón a:

-  = Hacia la zona de la cabeza y la zona reposapiés
-  = Hacia la zona reposapiés
-  = Hacia la zona de la cabeza mediante salidas de aire regulables
-  = Hacia el parabrisas y la zona reposapiés
-  = Hacia el parabrisas y las ventanillas delanteras, un poco de aire se dirige hacia las salidas de aire laterales.

Velocidad del ventilador

Ajuste el caudal de aire conectando la velocidad deseada del ventilador.

Desempeñado y descongelación de los cristales



- Gire el mando de distribución del aire a y se conectará automáticamente la refrigeración, pero el LED del botón no se iluminará. La refrigeración permanece conectada mientras la distribución de aire esté en la posición y el ventilador esté conectado.

- Gire el mando de la temperatura al nivel deseado.
- Conecte la luneta térmica trasera .
- Abra las salidas de aire según sea necesario y oriéntelas hacia las ventanillas.

Luneta térmica trasera ⇨ 34.

Sistema de recirculación de aire



El modo de recirculación de aire se acciona con el botón .

⚠ Advertencia

Conducir con el modo de recirculación conectado durante un período de tiempo prolongado puede provocar sueño. Cambie periódicamente al modo de aire exterior para permitir la entrada de aire fresco.

En el modo de recirculación se reduce el intercambio de aire fresco. En caso de funcionamiento sin refrigeración, aumenta la humedad del aire y se pueden empañar los cristales. La calidad del aire del habitáculo disminuye; esto puede hacer que los ocupantes se sientan mareados.

Refrigeración

La refrigeración se acciona con el botón y sólo funciona con el motor y el ventilador en marcha.

El aire acondicionado refrigera y deshumidifica (seca) el aire cuando la temperatura exterior está por encima

del punto de congelación. Por eso se puede condensar agua que sale por debajo del vehículo.

Si no es necesario refrigerar o deshumidificar el aire, desconecte la refrigeración para ahorrar combustible.

El aire acondicionado no funcionará cuando el mando del ventilador esté en la posición de desconexión.

Aunque el aire acondicionado esté activado, el vehículo producirá aire caliente si el control de temperatura está colocado en el área roja.

Para desconectar el sistema de aire acondicionado, pulse de nuevo  o gire el mando del ventilador a 0.

Si el sistema de refrigeración está conectado y usted gira el mando del ventilador a 0, el sistema permanecerá conectado pero inactivo ya que el ventilador está a 0. El aire acondicionado volverá a funcionar cuando active de nuevo el ventilador.

Atención

Utilice sólo el gas refrigerante adecuado.

⚠ Advertencia

Los climatizadores deben ser reparados únicamente por personal cualificado. Los métodos de reparación incorrectos pueden ocasionar lesiones personales.



Refrigeración normal

- Accione el sistema de aire acondicionado.
- Gire el mando de la temperatura hacia la zona azul para refrigerar.
- Gire el mando de distribución de aire a la posición deseada.
- Ajuste el mando del ventilador en la velocidad deseada.

Refrigeración máxima



Abra brevemente las ventanillas para que el aire caliente salga rápidamente.

- Conecte la refrigeración .
- Conecte el sistema de recirculación de aire .
- Gire el mando de distribución del aire .
- Ponga el mando de la temperatura en el nivel más frío.
- Ponga la velocidad del ventilador al nivel máximo.
- Abra todas las salidas.

Indicación de los ajustes

Las funciones seleccionadas se indican mediante el LED del botón activado.

Salidas de aire

Salidas de aire regulables

No se deben cerrar las salidas de aire por completo cuando el sistema de refrigeración está conectado.



Dirija el flujo de aire inclinando y girando las aletas y la rueda de ajuste.

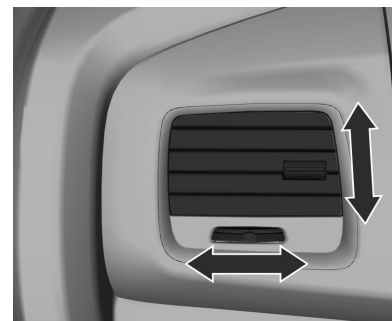

Para abrir las salidas laterales gire las aletas hacia arriba y gire la rueda de ajuste hacia la izquierda y la derecha hasta encontrar la dirección deseada.

Si no quiere el flujo de aire, gire las aletas hacia abajo.

⚠ Advertencia

No fije objetos a las aletas de las salidas de aire. Hay riesgo de lesiones y daños en caso de accidente.

Salidas de aire fijas

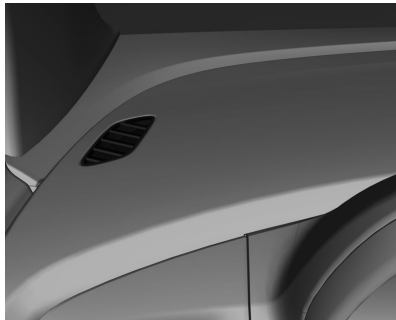

Hay salidas de aire adicionales por debajo del parabrisas, de las ventanillas y en las zonas de los pies.

Mantenimiento

Entrada de aire

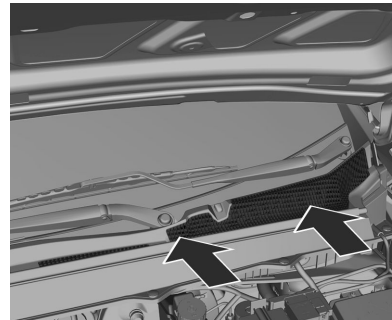

La entrada de aire en el compartimento del motor, delante del parabrisas, debe estar libre para permitir la entrada de aire. Retire cualquier resto de hojas, suciedad o nieve.

Funcionamiento regular del aire acondicionado

Para garantizar un funcionamiento eficiente y duradero, la refrigeración debe activarse al menos durante 10 minutos una vez al mes, independientemente de la situación climática y de la época del año. La refrigeración no funciona a temperaturas exteriores bajas.

Conducción y manejo

Recomendaciones para la conducción	154
Arranque y manejo	166
Sistema de escape del motor	169
Cambio automático	170
Cambio manual	173
Frenos	174
Sistemas de detección de objetos	177
Combustible	179

Recomendaciones para la conducción

Conducir respetando el medio ambiente



En el diseño y montaje de nuestros productos, General Motors vela continuamente por la protección medioambiental y ha utilizado materiales que respetan el medio ambiente y, en la medida de lo posible, materiales reciclados.

Los métodos de producción también cumplen los requisitos de protección medioambiental. No se utilizan materiales perjudiciales, como el amianto y el cadmio. El aire acondicionado utiliza un gas refrigerante libre de HCFC (hidroclorofluorocarbonos). Se ha reducido el porcentaje de emisiones contaminantes de los gases de escape.

Política medioambiental de General Motors

"General Motors está comprometida con la preservación del medio ambiente y de los recursos naturales mediante el establecimiento de objetivos y metas que permitan la mejora continua de su desempeño ambiental, reducción de residuos, el cumplimiento de leyes y normas, la prevención de la contaminación y una buena comunicación con la comunidad."

Nota

- El uso de los aceites lubricantes produce su deterioro parcial, que se refleja en la formación de compuestos carcinógenos y resinas, entre otros.

- La ley prohíbe desechar el aceite lubricante usado en el suelo o en las aguas porque produce daños medioambientales graves.
- La combustión incontrolada de aceite lubricante genera gases residuales perjudiciales para el medio ambiente.
- El método adecuado para desechar este residuo es su reciclaje.

Requisitos de reciclaje

Cuando sea necesario cambiar el lubricante, acuda preferiblemente a un concesionario Chevrolet.

Conducción económica

Información importante sobre el consumo de combustible:

- Evite acelerar excesivamente el vehículo. Los cambios bruscos de velocidad aumentarán el consumo.

- Una presión de inflado baja en los neumáticos reducirá las prestaciones, aumentará el consumo de combustible y causará un desgaste prematuro de los neumáticos.
- Un combustible de baja calidad puede ocasionar daños en el motor y aumentar el consumo.

Control del vehículo

Nunca apague el motor mientras el vehículo está en marcha

En dicha situación, muchos sistemas no funcionan (como el servofreno o la dirección asistida). Conducir de este modo supone un peligro para usted y para los demás.

Pedales

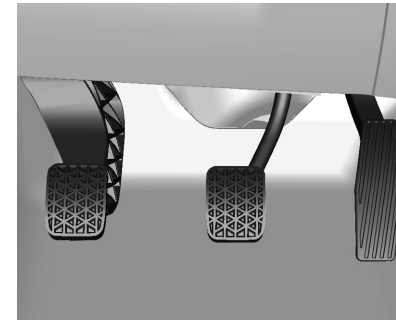

Para asegurar un libre recorrido del pedal, no debe haber alfombrillas en la zona de los pedales.

Alfombrillas

⚠ Advertencia

- Asegúrese de que la alfombrilla no interfiera con los pedales.
- Utilice siempre una alfombrilla del tamaño apropiado y haga que la monten correctamente;

en caso contrario, podría obstruir los pedales del acelerador, freno o embrague. La obstrucción de los pedales puede provocar una aceleración accidental, incrementar la distancia de frenado o dificultar el cambio de marchas, lo que puede ocasionar un choque y lesiones.

- Las alfombrillas originales han sido diseñadas para su vehículo. Si fuera necesario sustituirlas, elija alfombrilla originales de Chevrolet. Las alfombrillas que no hayan sido diseñadas para su vehículo puede que no se ajusten bien e interfieran con el recorrido final de los pedales.

Siga las instrucciones para usar las alfombrillas correctamente.

- Compruebe siempre si las alfombrillas interfieren con los pedales.
- Utilice la alfombrilla siempre boca arriba. No la utilice boca abajo.

- No coloque nada encima de la alfombrilla del lado del conductor.
- Utilice solo una alfombrilla en el lado del conductor. Nunca coloque una alfombrilla encima de la otra.

Pedal del acelerador

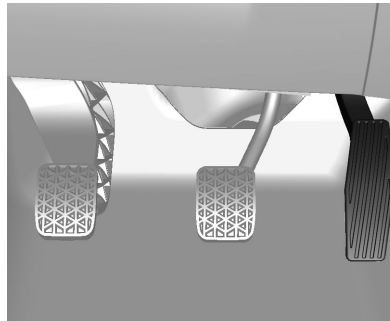

Las aceleraciones bruscas aumentan el consumo de combustible. Siempre que suban las revoluciones del motor, cambie a la marcha siguiente.

Pedal del embrague

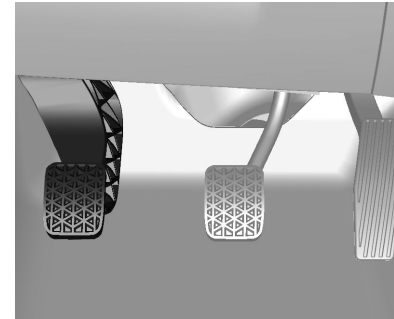

Nota

No conduzca apoyando el pie sobre el pedal de embrague. Este hábito puede causar daños en el sistema de embrague y el motor, además de aumentar el consumo de combustible.

Atención

No cambie de repente a una marcha corta cuando circule por rutas resbaladizas. Esto puede ocasionar un efecto freno sobre las ruedas motrices y provocar un derrape.

Pedal del freno

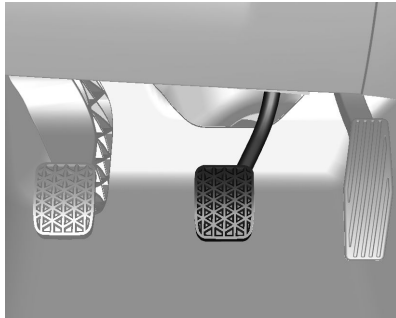

Cuando se pisa el pedal del freno, se encienden las luces de freno traseras y la tercera luz de freno.

⚠ Advertencia

- Pise el pedal del freno suave y progresivamente. Evite accionamientos bruscos, que pueden causar peligrosos derrapes y un desgaste excesivo de los neumáticos. ABS ⇨ 78.
- Preste atención a los testigos de avería relacionados con los sistemas de freno.
- No conduzca con el motor apagado, el servofreno no funcionará y será necesaria una mayor presión con el pie para accionar los frenos.
- Si el motor deja de funcionar con el vehículo en marcha, frene normalmente, manteniendo pisado el pedal del freno sin bombearlo; en caso contrario, se agotará el vacío de la unidad del servofreno, perdiéndose la servoasistencia en el accionamiento de los frenos. Por consiguiente, se debe pisar el pedal del freno a fondo con

una mayor presión y la distancia requerida para frenar será mayor.

- Si el pedal del freno no vuelve a su posición inicial o si el recorrido del pedal del freno ha aumentado, indica que hay una avería en el sistema de frenos. Acuda a un concesionario Chevrolet inmediatamente.
- Se debe comprobar periódicamente el nivel del líquido de frenos en el depósito.
- Compruebe las luces de freno periódicamente.

Atención

Cuando conduzca cuesta abajo, deje el encendido conectado y utilice una marcha adecuada. Conducir cuesta abajo en punto muerto o con el encendido desconectado es muy peligroso. Los frenos tendrán trabajo adicional. Se calentarán excesivamente y no serán eficaces.

Conducción defensiva

Se recomienda conducir con una actitud defensiva.

Empiece por abrocharse siempre el cinturón de seguridad.

Una actitud defensiva a la hora de conducir significa estar preparado para situaciones imprevistas de cualquier tipo. Debe asumir que los peatones u otros conductores van a ser descuidados y van a cometer errores.

Intente predecir cuál será el comportamiento de los demás conductores y considerar cualquier posible error.

Los accidentes más comunes se producen en la parte trasera del vehículo. Mantener la distancia de seguridad es una medida adicional para evitar choques.

En zonas urbanas y rurales, el mejor método es la conducción defensiva. Una reacción imprevista del vehículo que va delante puede provocar un giro o un frenado brusco.

Frenos

Accionamiento de los frenos

La acción de frenar implica tiempo de percepción y tiempo de reacción. Primero, tiene que decidir que hay que pisar el pedal del freno. Ese es el tiempo de percepción. Luego tiene que hacer que su pie realice la acción. Ese es el tiempo de reacción. El tiempo medio de reacción es de unos 3/4 de segundo, pero sólo se trata de un valor medio. Podría ser menos en un conductor y hasta dos segundos o más en otro. La edad, la condición física, la atención, la coordinación y la vista son factores que influyen, al igual que el alcohol y las drogas. Pero incluso en 3/4 de segundo, un vehículo que circula a 100 km/h recorre 20 m. Eso puede ser una distancia enorme en un caso de emergencia, así que es muy importante dejar espacio suficiente entre su vehículo y los demás. Y, por supuesto, las distancias de frenado reales varían mucho según la superficie de la calzada (si es asfalto o grava), el estado de la calzada (mojada, seca), el dibujo del

neumático y los frenos. No obstante, algunos sobrecargan el sistema de frenos al usar los frenos incorrectamente.

Observe lo siguiente

- No obstruya el recorrido del pedal del freno.
- Evite las frenadas innecesarias (algunas personas conducen a tiros: una fuerte aceleración seguida de un frenado, en vez de mantener el ritmo del tráfico). Esto es un error. Sus frenos se desgastarán con mayor rapidez si frena fuerte con frecuencia. Además, existe el riesgo de peligrosos derrapes.
- Para aumentar la vida útil de los frenos, siga el ritmo del tráfico, evite frenadas innecesarias y deje distancias de seguridad seguras. Si tiene que usar los frenos para desacelerar, pise el pedal del freno de forma suave y continua.

- No conduzca con el motor apagado. El servofreno no funcionará y será necesario un mayor esfuerzo para accionar los frenos.
- Si el motor se para mientras está conduciendo, frene normalmente pero sin bombear los frenos; en caso contrario, se agotará el vacío de la servoasistencia, el pedal del freno resultará más duro y se alargarán las distancias de frenado.
- Algunas condiciones climáticas o de la conducción pueden generar chirridos ocasionales de los frenos, bien cuando se accionan ligeramente o la primera vez que se accionan. No se trata de una avería.

Recorrido del pedal del freno

Lleve el vehículo a un concesionario Chevrolet si nota que el pedal del freno no vuelve a su posición o si se alarga el recorrido del pedal del freno. Esto puede indicar una falla del sistema de frenos.

Frenada de emergencia

Todo el mundo ha afrontado alguna vez una situación de frenada de emergencia. Cuando esto ocurre, el vehículo no obedece al volante y las ruedas pueden seguir en la misma dirección que antes del bloqueo. Su vehículo puede salirse de la calzada. Frene gradualmente. Este método le ofrece el máximo control de la frenada y de la dirección. Pise el pedal del freno gradualmente y con más fuerza. En caso de emergencia, es probable que quiera accionar los frenos con fuerza pero sin bloquear las ruedas. Suelte el pedal del freno si nota u oye que las ruedas patinan. Esto le permitirá mantener el control de la dirección.

Manejo del volante

Conducción de emergencia

En algunas situaciones, el manejo del volante puede ser más eficiente que la frenada.

Por ejemplo, si en un cambio colina se encuentra un camión estacionado en su carril o si de repente se le cruza otro vehículo, o si sale un niño corriendo desde detrás de un vehículo estacionado y se para delante de su vehículo.

Podría evitar estos problemas accionando los frenos, siempre que fuese posible parar a tiempo. Pero a veces no es posible; simplemente no hay espacio. Es el momento de una acción defensiva, evitando el problema con el manejo del volante.

Primero pise el freno, pero no tanto como para bloquear las ruedas delanteras. Si hay riesgo de colisión, siempre es aconsejable desacelerar primero. Luego, esquive el problema girando el volante a la derecha o a la izquierda, dependiendo del espacio disponible. Una situación de emergencia, como las descritas anteriormente, requiere mucha atención y una decisión rápida.

Si sujeta el volante según lo recomendado, en la posición de las nueve y las tres, podría hacer un rápido giro de 180° sin soltar las manos del volante. Pero tiene que actuar con destreza, girar el volante rápidamente y volver a enderezarlo en cuanto haya superado el obstáculo. El hecho de que las situaciones de emergencia pueden presentarse en cualquier momento es un motivo suficiente para practicar la conducción defensiva y usar los cinturones de seguridad correctamente.

Conducción todoterreno

Conducción con niebla



El alto nivel de humedad en el aire y la escarcha aumentan la posibilidad de niebla, que puede reducir la visibilidad.

Si circula con niebla, el conductor debería reducir la velocidad y mantener una distancia segura respecto al vehículo que va delante. No subestime los cambios en la densidad de la niebla; de este modo, reducirá el riesgo de tener un accidente. La densidad

de la niebla se estima mejor observando el haz de los faros de los vehículos.

Consejos para conducir con niebla

- Encienda los faros antiniebla o la luz baja, incluso durante el día.
- No encienda la luz alta.
- Utilice la luneta térmica trasera. Accione los limpiaparabrisas y el lavaparabrisas durante unos momentos. La humedad en el exterior de los cristales podría parecer niebla.
- Si su visibilidad es casi nula, necesita parar y no está seguro de si está en la carretera, encienda los faros, active las luces de emergencia y haga sonar la bocina periódicamente o cuando note que se acerca un vehículo.
- Cuando conduzca con niebla, no adelante a otros vehículos si no tiene una buena visibilidad frontal y la maniobra es segura. Si intenta un adelantamiento, debe estar preparado para volver a su carril si se aproxima un vehículo de frente.

Conducir sobre barro o arena



Si conduce sobre barro o arena, mantenga el vehículo en movimiento usando una marcha corta.

Debido a la pérdida de tracción, resulta más difícil manejar el volante, acelerar y frenar. Para una mejor tracción durante la conducción sobre arena suelta, afloje un poco la presión de los neumáticos.

Nota

Después de conducir por barro o arena, limpie y compruebe las pastillas de freno. Si no lo hace, se pueden producir irregularidades al fre-

nar o vidriado en las pastillas. Compruebe si hay daños en la estructura de la carrocería, la dirección, la suspensión, las llantas, los neumáticos y el sistema de escape.

Conducción sobre calzadas mojadas

Conducción por zonas inundadas

Debe evitarse circular por zonas inundadas en cualquier situación. Una calzada cubierta por agua impide que el conductor pueda evaluar correctamente sus condiciones. Los daños causados por la entrada de agua en el motor y otras partes del vehículo no están cubiertas por la garantía.

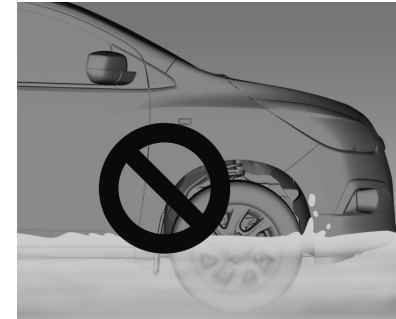

Atraviese la zona inundada a baja velocidad y asegúrese de que el nivel del agua no supere la altura de media rueda.



Si fuera necesario atravesar una zona inundada, hágalo a baja velocidad, a unos 10 km/h en primera.

Observe a cualquier vehículo grande que circule cerca; aléjese de las olas de agua, que aumentan las probabilidades de daños. Cuando se circula por zonas inundadas, el problema más grave que puede ocurrir es que entre agua en el motor por el sistema de admisión de aire.

Esto se conoce como "golpe hidráulico". El agua no permite el desplazamiento de los pistones y, por consiguiente, los componentes del motor resultan dañados. En este caso, el motor sufre daños graves y el vehículo se parará inmediatamente o poco después, dependiendo del nivel de daños.

No intente volver a poner en marcha el motor. Esto podría aumentar los daños del vehículo.

Atención

Atravesar torrentes de agua podría ser peligroso. El agua podría arrastrar el vehículo y provocar ahogamiento. Incluso un torrente de pocos centímetros podría hacer perder el contacto de los neumáticos con el suelo, provocando una pérdida de tracción y el vuelco del vehículo. No conduzca por torrentes de agua.

Conducir con lluvia

La lluvia y las calzadas mojadas pueden significar problemas para conducir. Sobre una calzada mojada no se puede parar, acelerar o girar igual de bien porque el agarre de los neumáticos no es tan bueno como sobre calzadas secas. Además, si a sus neumáticos no les queda mucho dibujo, la tracción será aún menor. Si empieza a llover mientras está conduciendo, siempre es recomendable reducir la velocidad y ser prudente.



La superficie se puede mojar de repente cuando sus reflejos aún están acostumbrados a conducir sobre seco. Cuanto más fuerte sea la lluvia, más disminuye la visibilidad. Aunque las escobillas de sus limpiaparabrisas estén bien, una lluvia intensa puede dificultar la visión de la señalización de la carretera y de las señales de tráfico, de las marcas sobre el asfalto, la banquina e incluso de los peatones. Las salpicaduras de la carretera pueden dificultar la visión más que la propia lluvia, especialmente sobre una calzada sucia.

Es aconsejable mantener los limpiaparabrisas en buen estado y tener el depósito del lavaparabrisas lleno. Sustituya las escobillas de los limpiaparabrisas en cuanto muestren signos de desgaste o dejen de limpiar partes del parabrisas, o cuando empiecen a desprenderse tiras de goma de las escobillas.

El agua puede afectar a los frenos. Intente evitar las zonas inundadas pero, si no puede, reduzca la velocidad antes de cruzarlas. Los frenos mojados pueden ocasionar accidentes. No funcionarán bien en caso de frenado brusco y pueden causar un derrape lateral. Podría perder el control del vehículo.

Después de atravesar zonas inundadas o de lavar el vehículo, pise el pedal del freno suavemente hasta que los frenos funcionen con normalidad.

Algunos consejos para el tiempo lluvioso

- Encienda la luz baja, incluso durante el día.
- Active los limpiaparabrisas.

- Reduzca la velocidad y sea prudente.
- Aumente la distancia al vehículo que le precede.
- Utilice la luneta térmica trasera si fuera necesario.

Nota

Cuando llueve, los neumáticos y las escobillas soportan un mayor esfuerzo. Por lo tanto, mantenga siempre los neumáticos y las escobillas en buen estado.

Aquaplaning



Puede llegar a acumularse tanta agua bajo los neumáticos que estos pueden deslizarse sobre el agua. Esta es una situación muy peligrosa. Esto puede ocurrir si hay mucha agua sobre la calzada y usted conduce rápido. Cuando se produce el fenómeno de aquaplaning, su vehículo tiene poco o ningún contacto con la calzada.

Puede que usted no perciba este fenómeno e incluso conduzca durante algún tiempo sin notar que los neumáticos no están en contacto permanente con la carretera. Es posible que perciba el aquaplaning cuando intente reducir la velocidad, tomar una curva, cambiar de carril para adelantar un vehículo o cuando le golpee una racha de viento.

Puede ocurrir si sus neumáticos no tienen mucho dibujo o si la presión de uno o más de los neumáticos es baja. Puede ocurrir cuando hay mucha agua acumulada en la calzada. Si puede ver reflejos de árboles, postes de teléfono o de otros vehículos, y las

gotas de lluvia se marcan en la superficie del agua, podría haber aquaplaning.

El aquaplaning suele ocurrir a velocidades altas.

No existe una regla fija sobre el aquaplaning. El mejor consejo es reducir la velocidad cuando llueve y estar alerta.

Conducir de noche



Si conduce de noche, el conductor debe:

- Conduzca defensivamente.
- Si bebe, no conduzca.

- Reduzca la velocidad y deje mayor distancia entre su vehículo y los demás.
- En zonas remotas, tenga cuidado con los animales.
- Si nota cansancio, salga de la carretera, pare en un lugar seguro y descanse.
- Mantenga el parabrisas y todos los cristales limpios, por dentro y por fuera. El encandilamiento nocturno empeora si el cristal está sucio. Incluso por dentro del cristal se puede acumular una película de polvo. El humo de los cigarrillos dificulta la visión desde el interior.
- Recuerde que los faros iluminan bastante menos distancia de ruta cuando toma una curva.

Pendientes y carreteras de montaña

La conducción por carreteras de montaña o con fuertes pendientes es diferente a la conducción por terreno llano u ondulado. Si conduce regular-

mente por un país montañoso, o si tiene planeado visitarlo, será necesario adoptar ciertas precauciones.

Aquí tiene algunos consejos para que sus viajes sean más seguros y agradables

- Mantenga en forma su vehículo. Compruebe todos los niveles de líquidos y también los frenos, los neumáticos y el sistema de refrigeración.
- Sepa cómo bajar pendientes. No confíe sólo en los frenos. Deje también que el motor ayude a reducir la velocidad. Cambie a una marcha más corta, así reducirá la velocidad sin tener que usar los frenos excesivamente.

Atención

Si no reduce la velocidad, los frenos se podrían sobrecalentar y no funcionar bien. Reduzca la velocidad para dejar que el motor ayude a los frenos en los descensos prolongados. Conducir cuesta abajo

en punto muerto o con el encendido desconectado es muy peligroso. Los frenos tendrán trabajo adicional. Se calentarán excesivamente y no serán eficaces. Cuando conduzca cuesta abajo, deje el encendido conectado y utilice una marcha adecuada.

- Sepa cómo subir pendientes. Cambie a una marcha más corta. Para mejorar la refrigeración del motor, mantenga la marcha más corta que permita circular a la velocidad deseada sin calentar el motor excesivamente. Permanezca en su carril cuando conduzca por carreteras de doble sentido en zonas de montaña. No invada el carril contrario ni circule por el centro de la calzada. Conduzca a velocidades que le permitan mantenerse en su carril. Así evitará verse sorprendido por los conductores que circulen en sentido contrario. Los adelantamientos duran más cuando se conduce cuesta arriba. Mantenga las

distancias de seguridad al adelantar. Facilite el adelantamiento a otros vehículos.

- Cuando conduzca por carreteras de montaña, preste atención a posibles obstáculos como resultado de accidentes o de vehículos averiados.
- Puede encontrar señales de tráfico especiales en las carreteras de montaña. Por ejemplo, pendientes prolongadas, zonas de prohibido adelantar, zona de desprendimientos o carreteras con curvas peligrosas. Esté alerta y conduzca apropiadamente.

Si el vehículo está atascado

Nunca haga patinar las ruedas si el vehículo está atascado. El método conocido como "mecer" puede ayudar a desatascar el vehículo, pero debe tener cuidado.

Atención

Si patinan a gran velocidad, los neumáticos pueden explotar y causar lesiones personales a usted y a otras personas. La caja de cambios u otros componentes se pueden sobrecalentar. Si el vehículo se queda atascado, gire las ruedas lo menos posible. No las haga patinar a velocidades superiores a 55 km/h, según indicación del velocímetro.

Nota

Hacer patinar las ruedas puede estropear componentes del vehículo, así como los neumáticos. Si las ruedas giran a altas velocidades cuando se cambia de marchas hacia delante a la marcha atrás, se podría averiar la caja de cambios.

Mecer el vehículo para liberarlo

El método de "mecer" el vehículo puede ayudar si éste está atascado. Para ello, el conductor debe realizar los siguientes pasos.

1. Gire el volante hacia la derecha y hacia la izquierda.
2. Cambie alternativamente a primera, segunda y marcha atrás, dejando de acelerar cuando cambie de marcha.
3. Una vez seleccionada la marcha, pise ligeramente el acelerador.
4. Si el vehículo sigue atascado después de varios intentos, será necesario remolcarlo.

Arranque y manejo

Rodaje de un vehículo nuevo

Observe las siguientes precauciones durante los primeros cientos de kilómetros para mejorar las prestaciones y la economía de su vehículo:

- Evite acelerar al máximo en los arranques.
- No revolucione excesivamente el motor.
- Evite las paradas bruscas, salvo en casos de emergencia. Esto permitirá el correcto rodaje de los frenos.
- Evite iniciar la marcha rápidamente, las aceleraciones bruscas y la conducción prolongada a alta velocidad para evitar daños en el motor y ahorrar combustible.
- Evite acelerar al máximo en las marchas cortas.
- No remolque otro vehículo.

Posiciones de la cerradura del encendido

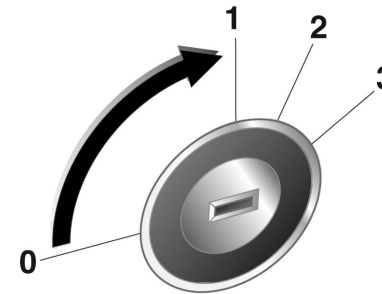

30051

- 0 = Encendido desconectado
- 1 = Encendido desconectado, volante desbloqueado
- 2 = Encendido conectado
- 3 = Arranque

⚠ Peligro

No gire la llave a la posición 0 ó 1 con el vehículo en marcha.
El vehículo y el servofreno no funcionarían, lo que podría causar daños al vehículo, lesiones personales o incluso la muerte.

Atención

No deje la llave en la posición 1 ó 2 con el motor parado durante mucho tiempo. Esto descargará la batería.

Arranque del motor

Arranque del motor con la cerradura del encendido

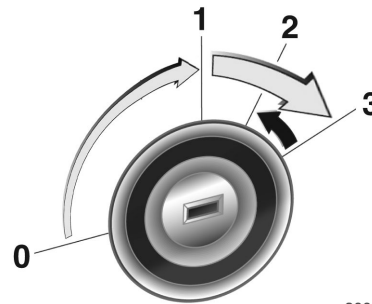

30047

- Gire la llave a la posición 1.
- Mueva ligeramente el volante para desactivar el bloqueo.
- Cambio manual: pise el embrague.
- Cambio automático: accione el freno y ponga la palanca selectora en **P** o **N**.
- No acelere.
- Gire la llave a la posición 3.

Antes de repetir el arranque o para apagar el motor, gire de nuevo la llave a 0.

Atención

No accione el motor de arranque durante más de 10 segundos seguidos. Puede dañar el motor de arranque o descargar la batería.

Estacionamiento

- No estacione el vehículo sobre una superficie fácilmente inflamable. La elevada temperatura del sistema de escape podría inflamar dicha superficie.
- Accione siempre el freno de estacionamiento sin pulsar el botón de desbloqueo. En pendientes, aplíquelo con toda la firmeza posible. Para reducir el esfuerzo, pise el pedal del freno al mismo tiempo.
- Desconecte el motor y el encendido. Gire el volante hasta que se enclave el bloqueo del mismo.
- Si el vehículo está en una superficie plana o cuesta arriba, meta la

primera (con cambio manual) o ponga la palanca selectora en **P** (con cambio automático) antes de desconectar el encendido. Si el vehículo está cuesta arriba, gire las ruedas delanteras en la dirección contraria al borde de la acera.

Si el vehículo está en una superficie plana o cuesta abajo, meta la marcha atrás (con cambio manual) o ponga la palanca selectora en **P** (con cambio automático) antes de desconectar el encendido. Gire las ruedas delanteras hacia el borde de la acera.

- Cierre las ventanillas.
- Bloquee el vehículo y active el sistema de alarma antirrobo.

Estacionamiento sobre superficies inflamables



Antes de estacionar el vehículo, asegúrese de que no hay ningún material inflamable en el suelo, como hierba, matorrales, manchas de combustible, etc. El escape del motor está caliente y podría provocar un incendio.

Atención

Los materiales inflamables podrían tocar la partes calientes del escape en los bajos del vehículo e

incendiarse. No estacione encima de papeles, hojas, hierba seca u otros materiales que puedan quemarse.

Sistema de escape del motor

⚠ Peligro

Los gases de escape contienen monóxido de carbono, un gas incoloro e inodoro, pero tóxico. Su inhalación podría resultar fatal.

Si entran gases de escape en el interior del vehículo, abra las ventanillas. Lleve el vehículo a un concesionario Chevrolet para que repare la avería.

No circule con el compartimento de carga abierto, ya que podrían entrar gases de escape en el vehículo.

Catalizador

El catalizador reduce el contenido de sustancias nocivas en los gases de escape.

⚠ Advertencia

No deje el motor en marcha en espacios cerrados más tiempo del necesario para maniobrar porque el monóxido de carbono (CO), que es inodoro e incoloro, resulta letal si se inhala.

En caso de averías o de funcionamiento irregular del motor tras un arranque en frío, una pérdida significativa de potencia del motor u otras anomalías, pueden indicar una avería del sistema de encendido. Es necesario remolcar el vehículo. Recorra a la ayuda de un concesionario Chevrolet.

Precauciones con el catalizador:

Si entra combustible sin quemar al catalizador, puede producirse un sobrecalentamiento y daños irreparables en el catalizador. Por lo tanto, debe evitarse lo siguiente:

- Insistir en el procedimiento de arranque cuando el motor presenta dificultades para empezar a funcionar.
- Prolongar el proceso de arranque innecesariamente.

La entrada de agua por el tubo de escape puede dañar el catalizador porque funciona a altas temperaturas.

Evite la aplicación de cualquier producto en los bajos del vehículo. Algunos productos químicos aumentan el riesgo de incendio.

En determinadas condiciones de circulación, el conductor debería percibir un olor desagradable pero inocuo, procedente de los gases de escape, causado por el combustible con un alto contenido de sulfuros.

Para garantizar un bajo nivel de emisiones contaminantes y una larga vida útil del sistema catalizador, todos los servicios de mantenimiento deben realizarse en un concesionario Chevrolet.

Cambio automático

El cambio automático permite el cambio de marchas manual (modo manual) o automático (modo automático).

Pantalla indicadora del cambio

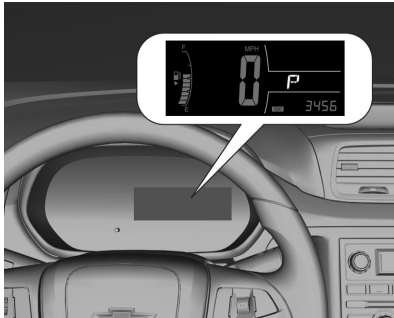

La marcha o el modo seleccionado se muestra en la pantalla indicadora del cambio.

Palanca selectora

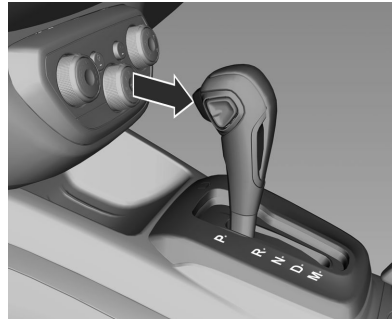

- P** = Posición de estacionamiento, la ruedas están bloqueadas; seleccione esta posición sólo cuando el vehículo esté parado y el freno de estacionamiento accionado
- R** = Marcha atrás; sólo se debe seleccionar con el vehículo parado
- N** = Punto muerto
- D** = Modo automático con todas las marchas
- M** = Modo manual.

El movimiento entre determinadas posiciones de marcha requiere pulsar el botón de desbloqueo en el lateral de la palanca selectora.

Pise el pedal del freno y pulse el botón de desbloqueo para soltar la palanca de la posición **P**.

Para cambiar a las posiciones **P**, **M** y **R**, pulse el botón de desbloqueo.

Para arrancar el motor, la palanca selectora debe estar en la posición **P** o **N**.

No acelere mientras engrana una marcha. Nunca pise el pedal del acelerador y el pedal del freno al mismo tiempo.

Con una marcha engranada, el vehículo empieza a avanzar lentamente cuando se suelta el freno.

Atención

No cambie a punto muerto mientras el vehículo está en marcha. Esto puede ocasionar daños en la caja de cambios y lesiones personales.

Modo manual

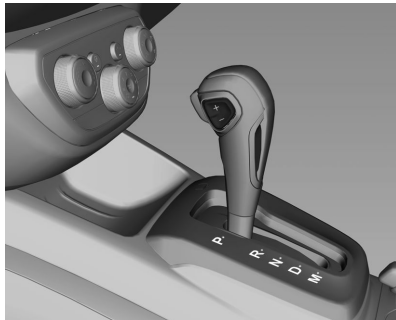

Mueva la palanca selectora a la posición M.

Pulse el botón de cambio de marcha situado en la palanca selectora.

ARRIBA (+): para cambiar a una marcha más larga.

ABAJO (-): para cambiar a una marcha más corta.

Para mantener los niveles requeridos de prestaciones y seguridad del vehículo, puede que el sistema no ejecute algunos cambios de marcha cuando se mueve la palanca selectora.

En modo manual, los cambios a una marcha más corta se realizan automáticamente cuando el vehículo desacelera. Cuando el vehículo se detiene, se selecciona automáticamente la primera.

A fin de proporcionar más par motor en una situación de emergencia, también se puede producir un cambio a una marcha más corta si se pisa a fondo el pedal del acelerador. También puede haber cambios a una marcha más larga si las revoluciones del motor alcanzan el régimen máximo permitido (régimen de corte).

Atención

Cambie de marcha de forma adecuada conforme a las condiciones de la carretera.

Efecto de freno del motor

Para aprovechar el efecto de freno del motor, seleccione una marcha más corta al circular cuesta abajo.

Sacar el vehículo "meciéndolo"

Sólo se debe "mecer" el vehículo cuando queda atascado en arena, barro o nieve. Mueva la palanca selectora repetidamente entre **D** y **R**. No revolucione excesivamente el motor.

Estacionamiento

Accione el freno de estacionamiento, seleccione **P** y saque la llave del encendido.

Programas electrónicos de marcha

- Después de un arranque en frío, el programa de temperatura de funcionamiento aumenta el régimen del motor para poner el catalizador rápidamente a la temperatura necesaria.
- La función de selección automática de punto muerto actúa cuando se detiene el vehículo con una marcha hacia delante.

Kickdown

Si se pisa a fondo el pedal del acelerador, la caja de cambios seleccionará una marcha más corta, dependiendo del régimen del motor.

Avería

En caso de avería, se enciende el testigo de averías . La caja de cambios dejará de cambiar automática o manualmente porque está bloqueada en alguna marcha.

Haga subsanar la causa de la avería en un concesionario Chevrolet.

Interrupción de corriente

En caso de interrupción de corriente, la palanca selectora no se puede mover de la posición **P**. La llave no se puede sacar de la cerradura del encendido.

Si la batería está descargada, arranque el vehículo con cables auxiliares de arranque  224.

Si la batería no es la causa de la avería, desbloquee la palanca selectora y saque la llave de la cerradura del encendido.

Desbloqueo de la palanca selectora

1. Accione el freno de estacionamiento.

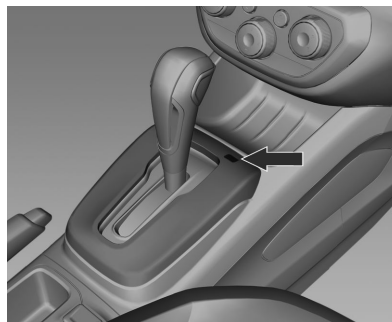

2. Abra la tapa a la derecha de la palanca selectora.

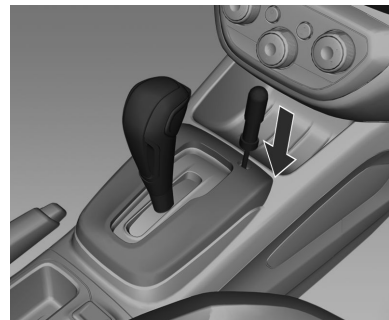

3. Inserte un destornillador en el orificio hasta desbloquear la palanca, saque la palanca selectora de la posición **P** y muévala a la posición **N**.
4. Cierre la tapa.

Cambio manual

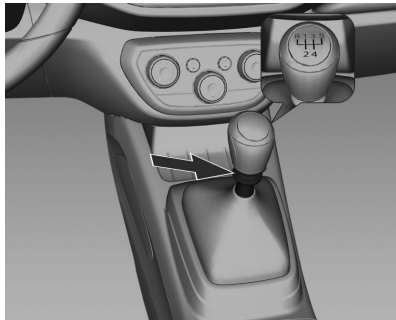

Posiciones de la palanca de cambios:

- = Punto muerto.
- 1 a 5** = Marcha primera a quinta.
- R** = Marcha atrás.

Marchas hacia delante:

Pise el pedal de embrague y mueva la palanca de cambios según el esquema. Cuando cambie a una marcha más corta, no acelere el motor a unas revoluciones muy altas.

Marcha atrás:

Pise el pedal del embrague, levante la anilla y desplace la palanca de cambios hacia la posición R.

Nota

Ponga la palanca de cambios en la posición R (marcha atrás) sólo con el vehículo parado y pocos segundos después de pisar el pedal del embrague.

Si la marcha no engrana fácilmente, devuelva la palanca de cambios a la posición de punto muerto y quite el pie del pedal de embrague, vuelva a pisarlo y mueva la palanca de cambios

Nota

El módulo electrónico no puede evitar daños en el motor por picos de revoluciones muy altas en caso de reducir las marchas incorrectamente. Por ejemplo:

- Si al intentar cambiar de 4ª a 5ª, usted engrana la 3ª por error.
- Si desengrana una marcha en un descenso prolongado (y al volver a engranar, utiliza una marcha muy corta).

En estos casos hipotéticos, aunque el módulo electrónico funcione, el régimen de revoluciones del motor subirá con independencia de la cantidad de combustible inyectada. Podría sobrepasar los límites de tolerancia y ocasionar graves daños en los componentes internos del motor.

Atención

No es aconsejable conducir con la mano apoyada en la palanca selectora.

Frenos

El sistema de frenos tiene dos circuitos de freno independientes.

Si falla uno de los circuitos de frenos, aún es posible frenar el vehículo con el otro circuito. Sin embargo, para frenar hay que pisar el pedal del freno firmemente. Se requiere mucha más fuerza para ello. La distancia de frenado será mayor. Antes de continuar su viaje, recurra a la ayuda de un concesionario Chevrolet.

Cuando el motor no está en marcha, el servofreno deja de funcionar después de pisar el pedal del freno una o dos veces. Esto no significa que se reduzca el efecto de frenado, pero habrá que pisar el pedal con más fuerza. Esto debe tenerse en cuenta, especialmente al remolcar el vehículo.

Atención

Si falla uno de los circuitos, habrá que pisar más fuerte el pedal del freno y puede aumentar la distancia de frenado. Haga revisar y reparar el sistema de frenos en un concesionario Chevrolet.

Si el pedal del freno se hunde más de lo normal, puede que sea necesario reparar los frenos.

Consulte a un concesionario Chevrolet.

Atención

No conduzca con el pie apoyado en el pedal del freno. Esto ocasionará un desgaste prematuro de los componentes del freno. Además los frenos podrían sobrecalentarse, por lo que se necesitaría una mayor distancia de frenado y se crearía una condición de inseguridad.

⚠ Advertencia

Después de conducir por charcos de agua, de lavar el vehículo o haber utilizado demasiado el freno al descender por pendientes pronunciadas, los frenos pueden perder temporalmente su poder de frenado. Esto puede deberse a que los componentes del sistema de frenos estén mojados o sobrecalentados.

Si los frenos han perdido temporalmente su poder de frenado debido a un sobrecalentamiento, cambie a una marcha más corta al bajar pendientes. No utilice el freno constantemente.

Si su vehículo pierde temporalmente la potencia de frenado debido a que los componentes del sistema de frenos están mojados, el procedimiento siguiente le ayudará a recuperar su funcionamiento normal:

1. Compruebe si hay otros vehículos detrás de usted.
2. Mantenga una velocidad segura hacia delante con suficiente espacio detrás y a los lados.
3. Accione los frenos lentamente hasta recuperar el funcionamiento normal.

Testigo de control (D) ⇨ 78.

Sistema antibloqueo de frenos

El sistema antibloqueo de frenos (ABS) evita que se bloqueen las ruedas.

El ABS comienza a regular la presión de los frenos en cuanto una rueda muestra tendencia a bloquearse. El vehículo mantiene la maniobrabilidad, incluso durante una frenada a fondo.

La regulación del sistema ABS se manifiesta mediante las pulsaciones del pedal del freno y un ruido de reglaje.

Para una eficacia óptima del frenado, mantenga el pedal del freno pisado durante todo el proceso de frenado, aunque el pedal tiemble. No disminuya la presión ejercida sobre el pedal.

No disminuya la potencia ejercida sobre el pedal del freno.

Al arrancar el motor después de conectar el encendido, se pueden oír sonidos mecánicos.

Avería

⚠ Advertencia

Si hay una avería del ABS; las ruedas pueden bloquearse en caso de frenados fuertes. Las ventajas del ABS ya no están disponibles. Al frenar a fondo, el vehículo ya no responde al volante y puede derrapar.

Dependiendo de la intensidad de la frenada de emergencia, es posible que las luces de freno parpadeen como advertencia para otros vehículos.

Haga subsanar la causa de la avería en un concesionario Chevrolet.

Freno de estacionamiento

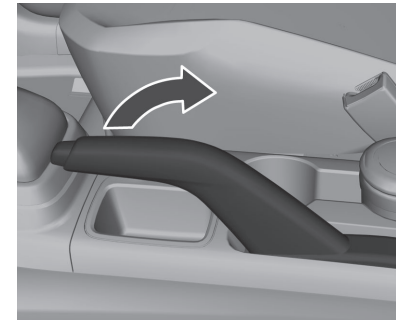

Accione siempre el freno de estacionamiento firmemente, sin pulsar el botón de desbloqueo; en pendientes, acciónelo con toda la firmeza posible.

Para soltar el freno de estacionamiento, levante un poco la palanca, pulse el botón de desbloqueo y baje completamente la palanca.

Para reducir el esfuerzo al accionar el freno de estacionamiento, pise el pedal del freno al mismo tiempo.

Testigo de control (D) ⇨ 78.

Atención

Nunca accione el freno de estacionamiento con el vehículo en marcha. Esto puede hacer que el vehículo derrape y causar lesiones personales.

Asistente de frenada

Al pisar fuerte y rápido el pedal del freno, se frena automáticamente con la máxima potencia del freno (frenada a fondo).

Mantenga pisado el pedal del freno mientras sea necesario frenar a fondo. La máxima fuerza de frenado se reduce automáticamente al soltar el pedal del freno.

Control de Velocidad Crucero

El Control de velocidad Crucero permite memorizar y mantener velocidades desde los 40 hasta los 140 km/h aproximadamente. Se pueden producir desviaciones respecto a la velocidad memorizada cuando se conduce cuesta arriba o cuesta abajo.

Por motivos de seguridad, el Control de Velocidad Crucero solo se puede activar tras haber pisado una vez el pedal del freno.

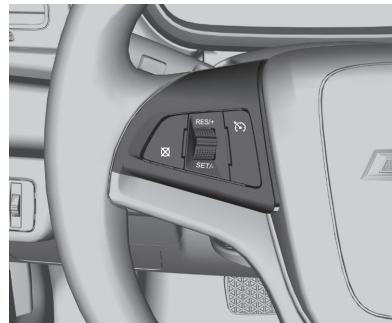

No se puede activar en primera.

No active el Control de Velocidad Crucero si no es aconsejable mantener una velocidad constante.

Con cambio automático, solo debe activar el Control de Velocidad Crucero en el modo automático.

Testigo de control (E) ⇨ 80.

Conexión

Pulse el botón **ON OFF**: El testigo de control (E) se enciende de color blanco.

Activación

Acelere hasta la velocidad deseada y baje la palanca a **SET/-**. Se memoriza y mantiene la velocidad actual. El testigo de control (E) cambia del color blanco al verde para indicar que el Control de Velocidad Crucero está activado. Se puede soltar el pedal del acelerador.

Se puede aumentar la velocidad del vehículo pisando el pedal del acelerador. Cuando se suelta el pedal del acelerador, se recupera la velocidad memorizada previamente.

Aumentar la velocidad

Con el Control de Velocidad Crucero activado, mantenga la palanca pulsada hacia **RES/+** o púlsela brevemente hacia **RES/+** varias veces: la velocidad aumenta continuamente o en pequeños incrementos.

Como alternativa, acelere hasta la velocidad deseada y memorice el valor girando la rueda a **SET/-**.

Reducir la velocidad

Con el Control de Velocidad Crucero activado, mantenga la palanca pulsada hacia **SET/-** o púlsela brevemente hacia **SET/-** varias veces: la velocidad disminuye continuamente o en pequeños incrementos.

Desactivación

Pulse el botón **CANCEL**. El testigo de control  se enciende de color blanco. El Control de Velocidad Crucero está desactivado. Se guarda la velocidad memorizada.

Desactivación automática:

- A una velocidad del vehículo inferior a 40 km/h aproximadamente.
- Al pisar el pedal del freno.
- Al colocar la palanca selectora en **N**.

Restablecer la velocidad memorizada

A una velocidad superior a 40 km/h, mueva la palanca hacia **RES/+**. Se establecerá la velocidad memorizada. El testigo de control  cambia del color blanco al verde para indicar que el Control de Velocidad Crucero está activado. Si la diferencia entre la velocidad actual y la velocidad memorizada es superior a 40 km/h, el vehículo no puede restablecer la velocidad memorizada.

Desconexión

Pulse el botón **ON OFF**: El testigo de control  se apaga. Se borra la velocidad memorizada. La velocidad memorizada se borra también al desconectar el encendido.

Sistemas de detección de objetos

Asistente de estacionamiento

El asistente de estacionamiento facilita el estacionamiento midiendo la distancia entre el vehículo y los posibles obstáculos traseros y emitiendo señales acústicas. Sin embargo, esto no exime al conductor de su responsabilidad en la maniobra de estacionamiento.

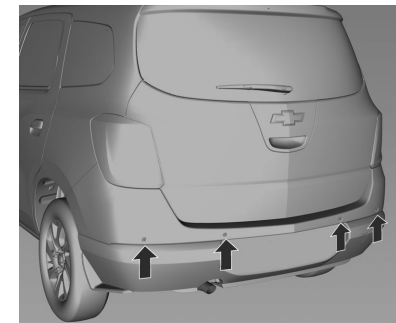

El sistema se compone de cuatro sensores de estacionamiento por ultrasonidos montados en el parachoques trasero.

Testigo de control P  ↪ 78.

Nota

El montaje de componentes en la zona de detección puede ocasionar fallos del sistema.

Activación

El sistema se activa automáticamente al engranar la marcha atrás.

La presencia de un obstáculo se indica mediante avisos acústicos. El intervalo entre avisos se acorta conforme el vehículo se acerca al obstáculo. Cuando la distancia es inferior a 40 cm, el aviso acústico suena continuamente.

Desactivación

El sistema se desactiva automáticamente cuando:

- El vehículo supera los 10 km/h.
- El vehículo está aparcado.
- Hay una avería en el sistema.

Avería

En caso de avería en el sistema, se enciende P .

Además, si el sistema no funciona debido a condiciones temporales, como la presencia de nieve en los sensores, se enciende P .

Información importante sobre el uso del asistente de estacionamiento

<p> Advertencia</p> <p>En determinadas circunstancias, algunas superficies reflectantes sobre objetos o ropas, así como fuentes de ruido externas, pueden dar lugar a fallos del sistema en la detección de obstáculos.</p> <p>Debe prestarse especial atención a los obstáculos bajos que puedan dañar la parte inferior del parachoques. Si estos obstáculos se salen de la zona de detección del sensor</p>
--

durante la aproximación del vehículo, sonará un tono de advertencia continuo.

Atención

La sensibilidad del sensor puede reducirse por causas externas, como la presencia de hielo, nieve, barro, suciedad, capas de pintura / barniz, etc., en la superficie del sensor.

El sensor podría detectar un objeto inexistente (interferencia del eco) debido a interferencias acústicas externas (como otro sistema de ayuda de estacionamiento) o interferencias mecánicas externas (como un túnel de lavado, la lluvia, vientos muy fuertes, granizo, etc.).

El rendimiento del asistente de estacionamiento podría verse reducido por el cambio de posición de los sensores debido a modificaciones en el vehículo, como una bajada de los amortiguadores con el paso del tiempo, a causa de:

cambios de temperatura, cambio de neumáticos, carga del vehículo, modificación ("tuning") del vehículo, etc.

El rendimiento del asistente de estacionamiento podría verse reducido por el acoplamiento acústico al vehículo causado por la escaracha. Los objetos con una superficie de reflexión muy pequeña pueden no detectarse.

Nota

El sensor podría detectar un objeto inexistente (interferencia del eco) debido a interferencias acústicas o mecánicas externas.

Combustible

Combustible recomendado

Gasolina normal para vehículos con motores de gasolina, y gasolina normal, etanol o cualquier mezcla de ambos combustibles para vehículos con motor ECONO.FLEX.

Atención

El combustible con un octanaje demasiado bajo puede ocasionar una combustión incontrolada y daños en el motor.

El uso de un combustible de calidad inferior puede disminuir la potencia y el par del motor, aumentando ligeramente el consumo de combustible.

El uso continuado de combustibles de mala calidad podría llevar a una combustión descontrolada y daños en el motor.

Aditivos para el combustible

Aditivo ACDelco para gasolina

Le recomendamos que añada un bote de aditivo ACDelco para gasolina (botella blanca) cada 4 llenados completos (o 200 l de combustible) en los siguientes casos:

- En vehículos que no se hayan utilizado durante más de dos semanas o si sólo se utilizan en distancias cortas y no diariamente.
- Vehículos que no suelen utilizar aditivo para el combustible.

Vehículos con sistema ECONO.FLEX (etanol y gasolina)

Le recomendamos que añada un bote de aditivo ACDelco Flexpower cada 200 litros o cuatro llenados completos del depósito de combustible en los siguientes casos:

- En vehículos que estén inmovilizados durante más de dos semanas o si sólo se utilizan en distancias cortas y no diariamente.
- En vehículos que no suelen utilizar aditivos para el combustible.

Atención

Nunca utilice aditivo para gasolina en el etanol o viceversa.

Combustible para motores de gasolina



GASOLINA
UTILICE SÓLO
COMBUSTIBLE GRADO 3
PARA MÁS DETALLES VER EL
MANUAL DE PROPIETARIO

94757618

Su vehículo representa una combinación de tecnología de diseño avanzada, seguridad, compatibilidad ecológica y economía. Para mantenerlo en óptimas condiciones de funcionamiento y garantizar una larga vida útil, le recomendamos que use solo combustible de gran calidad sin aditivos metálicos (a base de manganeso).

Le recomendamos que use exclusivamente combustible de gran calidad con un octanaje mínimo de 97 (RON) 6 de grado 3. El uso de combustible con un octanaje inferior al indicado reduce la potencia y par motor, e incrementa ligeramente el consumo de combustible.

Atención

El uso de un combustible con un octanaje demasiado bajo podría causar una combustión descontrolada y daños al motor.

No use aditivos para el combustible metálicos, ya que se han hecho estudios que indican que su uso causa un deterioro prematuro

de los componentes del sistema de control de emisiones con el que viene equipado su vehículo.

Repostaje

⚠ Peligro

Antes de recargar combustible, desconecte el motor y cualquier sistema de calefacción externo con cámara de combustión. Se deben desconectar los teléfonos móviles.

Al recargar combustible, deben observarse las instrucciones y normas de seguridad de la estación de servicio.

⚠ Peligro

El combustible es inflamable y explosivo. Prohibido fumar. Evite la presencia de llamas descubiertas o chispas.

Si percibe olor a combustible dentro del vehículo, haga subsanar la causa inmediatamente en un concesionario Chevrolet.

Atención

Si utiliza un combustible de calidad inadecuada o pone aditivos de combustible incorrectos en el depósito de combustible, el motor y el catalizador pueden sufrir graves daños.

Asegúrese de utilizar el combustible correcto para su vehículo cuando recargue. Si carga diésel en un vehículo flex, el vehículo puede sufrir graves daños.

Atención

En caso de cargar combustible incorrecto, no conecte el encendido.

La tapa del depósito de combustible está situada en el lado trasero derecho del vehículo.

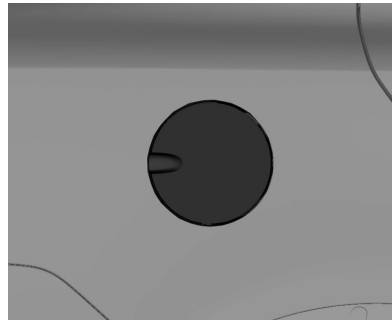

El tapón del depósito debe abrirse con la llave. Desbloquee la tapa del depósito de combustible tirando de ella.

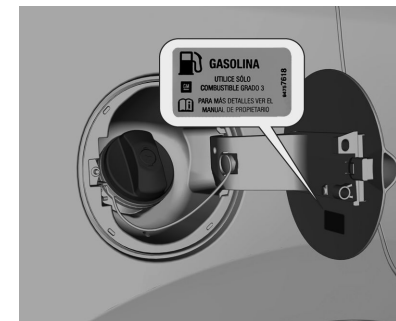
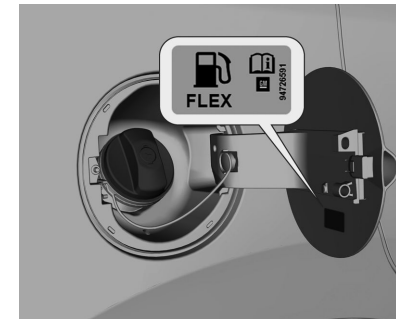

Atención

Limpie inmediatamente el combustible que haya podido rebosar.

Tapón del depósito

Solo el tapón del depósito original le proporciona un correcto funcionamiento.

Combustible para el sistema ECONO.FLEX (motores de etanol y gasolina)

Se puede utilizar gasolina normal, etanol o cualquier mezcla de ambos combustibles.

El sistema de inyección electrónica de combustible, mediante señales recibidas de diversos sensores, ajustará el funcionamiento del motor al combustible utilizado. Asegúrese del origen del combustible. El uso de un combustible inadecuado puede causar daños irreversibles en el motor.

Después de cargar, conduzca el vehículo durante unos 10 minutos, especialmente si ha cambiado el combustible predominante.

Cuando arranque el motor con etanol por las mañanas, mantenga girada la llave durante unos 3 segundos. Si el motor no arranque a la primera, espere unos 10 segundos e intente arrancarlo de nuevo. Después de tres intentos, mantenga pisado el acelerador a fondo hasta que el motor arranque. Levante inmediatamente el pie del pedal del acelerador.

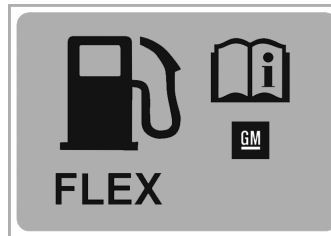

La etiqueta adhesiva mostrada arriba indica el tipo de combustible y está situada en la tapa del depósito de combustible del vehículo.

Nota

Compruebe el nivel de gasolina en el depósito de combustible para arranque en frío y manténgalo siempre lleno (preferiblemente con gasolina + aditivo).

Evite posibles daños:

No utilice combustibles de calidad inferior a la recomendada, ni que contengan aditivos metálicos (como manganeso). No añada al depósito de combustible de su vehículo aditivos recomendados para otros combustibles. Si lo hace, el motor, los inyectores de combustible, el catalizador y todos los sensores del sistema anticontaminación pueden sufrir graves daños que no estarán cubiertos por la garantía del vehículo.

Inyectores

Los inyectores de los vehículos Chevrolet disponen de un sistema de autolimpieza y no requieren una limpieza periódica.

Filtro de combustible

Sustituya el filtro de combustible conforme a los intervalos recomendados en el Plan de mantenimiento.

Nota

Como funciona a una mayor presión que los sistemas convencionales, el sistema de inyección de combustible requiere ciertos cuidados de mantenimiento. Utilice sólo piezas originales de GM para sustituir el filtro de combustible y los tubos flexibles.

Depósito de combustible para arranque en frío

En vehículos con sistema ECONO.FLEX (motores de etanol y gasolina)

Repostaje

Compruebe semanalmente el depósito de combustible para arranque en frío y asegúrese de mantenerlo siempre lleno.

Utilice siempre gasolina + aditivo.

Para cargar, siga este procedimiento:

1. Apague el motor.
2. Abra el capó.
3. Abra la tapa del combustible para arranque en frío.

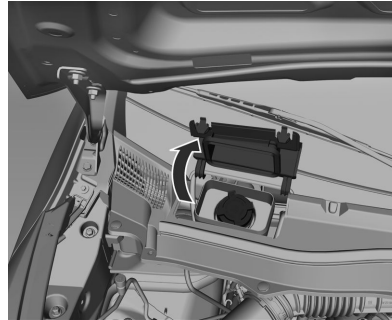

4. Compruebe el nivel.



5. Saque el tapón del depósito de combustible para arranque en frío girándolo en sentido antihorario.
6. Cargue el depósito de combustible para arranque en frío.
7. Coloque el tapón del depósito de combustible para arranque en frío girándolo en sentido horario.
8. Cierre la tapa del combustible para arranque en frío.
9. Cerrar el capó.

184 Conducción y manejo

Nota

Asegúrese de llenar el depósito de combustible para arranque en frío con gasolina con aditivos. No llene el depósito de combustible para arranque en frío con un combustible que no sea gasolina. Si el depósito de combustible para arranque en frío se llena con otro combustible (diésel, etanol, etc.), el motor del vehículo puede sufrir daños graves.

Cuidado del vehículo

Información general	185
Comprobaciones del vehículo ...	188
Sustitución de lámparas	201
Sistema eléctrico	207
Herramientas del vehículo	217
Llantas y neumáticos	217
Arranque con cables	224
Remolcado	226
Cuidado del aspecto	228

Información general

Accesorios y modificaciones del vehículo

Le recomendamos el uso de repuestos originales, así como de accesorios y piezas homologadas por el fabricante específicamente para su tipo de vehículo. No podemos evaluar ni garantizar otros productos, aunque cuenten con una autorización oficial de otra índole.

No se deben efectuar modificaciones en el sistema eléctrico; por ejemplo, cambios en las unidades electrónicas de control (chip-tuning).

Atención

Nunca realice modificaciones en su vehículo. Pueden afectar a las prestaciones, la durabilidad y la seguridad del vehículo; es posible que la garantía no cubra los problemas causados por las modificaciones.

Concesionarios Chevrolet



Es importante que sepa que si su vehículo presenta alguna anomalía, usted puede llevarlo a cualquier concesionario Chevrolet para repararlo, dentro o fuera del periodo de garantía. Lo atenderán profesionales altamente cualificados. Si considera necesaria cualquier explicación adicional, pregunte por el jefe de servicio.

Atención

Este vehículo fue diseñado teniendo en cuenta, entre otros aspectos, la máxima seguridad de sus pasajeros. Por eso, durante el montaje en la línea de fabricación se utilizan tornillos con adhesivo fijador para roscas. Si los tornillos se desmontan por cualquier motivo, deben ser sustituidos por nuevos tornillos originales con el código correcto. Además, también es esencial limpiar eficazmente la pieza que se acopla al tornillo con el adhesivo fijador para roscas, a fin de asegurar un par de apriete correcto y una eficaz reacción física-química del producto fijador cuando se utiliza un tornillo nuevo. Por eso recomendamos encarecidamente que las reparaciones de los sistemas de seguridad del vehículo (frenos, asientos, suspensión, cinturones de seguridad, etc.), así como los servicios que afectan indirectamente a dichos sistemas, se realicen siempre en

un concesionario Chevrolet. Para más detalles, póngase en contacto con un concesionario Chevrolet.

Elevación del vehículo

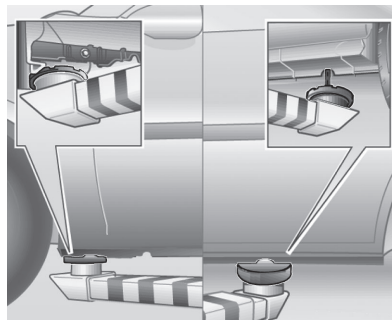

La ilustración muestra dónde deben colocarse los apoyos de un elevador o del gato.

Nota

Si los puntos de apoyo del elevador o del gato son metálicos, se debe usar una protección de goma para evitar daños en el vehículo.

Interruptor de desconexión de la batería

Desconectar:

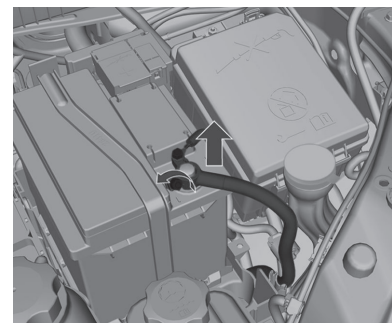

1. Abra el capó.
2. Desenrosque la tuerca del terminal.
3. Desmonte el terminal del borne de la batería.

Conectar:

1. Monte el terminal en el borne de la batería.
2. Apriete la tuerca del terminal.
3. Cierre el capó.

Inmovilización del vehículo

Inmovilización durante un periodo de tiempo prolongado

Si el vehículo va a estar inmovilizado durante varios meses, debe:

- Lavar y encerar el vehículo.
- Limpiar y conservar las juntas de goma.
- Cambiar el aceite del motor.
- Vaciar el depósito del líquido de lavado.
- Comprobar la protección anticongelante y anticorrosiva del refrigerante.
- Ajustar la presión de los neumáticos al valor especificado para plena carga.
- Aparcar el vehículo en un lugar seco y bien ventilado. Meter la primera o la marcha atrás para evitar que el vehículo ruede.
- No accionar el freno de estacionamiento.
- Abrir el capó, cerrar todas las puertas y bloquear el vehículo.

- Desemborne el polo negativo de la batería del vehículo. Tenga en cuenta los sistemas que no funcionarán, como el sistema de alarma antirrobo.

Vea la sección Interruptor de desconexión de la batería ↗ 186.

- Cierre el capó.

Puesta en servicio de nuevo

Para volver a poner en servicio el vehículo debe:

- Embornar el polo negativo de la batería del vehículo. Activar el control electrónico de los alzacristales eléctricos.
- Comprobar la presión de los neumáticos.
- Rellenar el depósito del líquido de lavado.
- Comprobar el nivel de aceite del motor.
- Comprobar el nivel del refrigerante.

Información sobre emisiones

- La emisión máxima permitida de CO (monóxido de carbono) al ralentí y con la distribución del encendido (avance inicial) especificados es del 0,5 %. Esto es aplicable al combustible estándar especificado para las pruebas de emisiones.
- La descarga de emisiones del cárter de aceite a la atmósfera debería ser cero en cualquier estado del vehículo.
- Los vehículos equipados con sistema ECONO.FLEX tienen un sistema anticontaminación de gases por evaporación (cánister) del depósito de combustible.
- Este vehículo cumple los límites de emisiones establecidos por la legislación vigente en la fecha de fabricación para el control de la contaminación del aire por los vehículos a motor.

- El régimen de ralentí no es regulable. El módulo de control electrónico (ECM) calcula electrónicamente el porcentaje de CO y los ajustes del régimen de ralentí.
- En los vehículos con sistema ECONO.FLEX (etanol y gasolina), se puede usar cualquier mezcla de etanol y gasolina. El sistema de inyección electrónica de combustible, mediante señales recibidas de diversos sensores, ajustará el funcionamiento del motor al combustible utilizado. Asegúrese del origen del combustible porque el uso de un combustible inadecuado podría causar daños irreversibles en el motor.

Nota

El uso de un combustible diferente al especificado puede menoscabar el rendimiento del vehículo, causar daños en los componentes del sistema de inyección de combustible y, posiblemente, en el motor. Este tipo de daños no están cubiertos por la garantía del vehículo.

Comprobaciones del vehículo

Realización de trabajos



⚠ Advertencia

Las comprobaciones en el compartimiento del motor deben efectuarse con el encendido desconectado.

El ventilador de refrigeración puede funcionar aunque el encendido esté desconectado.

⚠ Peligro

El sistema de encendido utiliza una tensión muy alta. No toque sus componentes.

Capó

Apertura

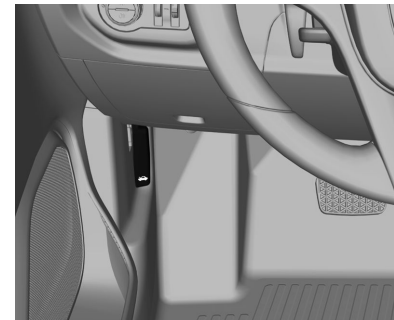

Tire de la palanca de desbloqueo y devuélvala a su posición original.

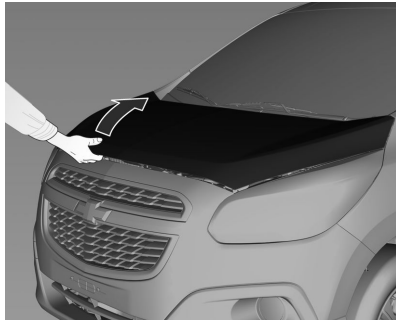

Empuje el gancho de seguridad hacia la izquierda y abra el capó.

⚠ Advertencia

Cuando el motor esté caliente, asegúrese de tocar sólo el acolchado de espuma de la varilla de apoyo del capó para evitar quemaduras.

Entrada de aire ⇨ 153.

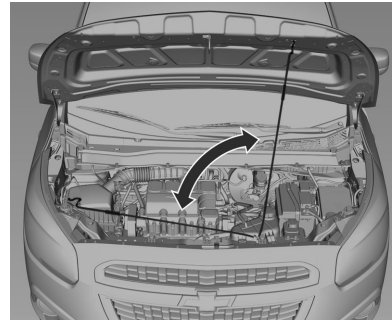

Para mantener el capó del motor abierto, inserte la varilla de apoyo en el orificio correspondiente del capó.

Cierre

Antes de cerrar el capó, inserte la varilla de apoyo en su alojamiento.

Baje capó y déjelo caer sobre el cierre. Compruebe si el capó está enclavado.

⚠ Advertencia

Observe siempre las precauciones siguientes:

- Antes de conducir el vehículo, tire del borde delantero del capó para asegurarse de que esté bien enclavado.
- No tire de la manija de desbloqueo del capó mientras el vehículo esté en movimiento.
- No conduzca el vehículo con el capó abierto. El capó abierto obstaculizará la visión del conductor.
- Conducir el vehículo con el capó abierto puede provocar una colisión y originar daños en el vehículo, en otras propiedades, lesiones personales o incluso fatales.

190 Cuidado del vehículo

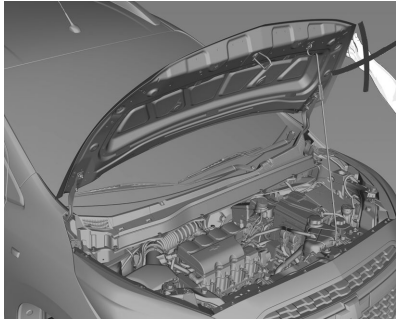

Atención

No baje el capó cuando está apoyado en la varilla.

Vista del compartimento del motor

Motor 1.8L ECONO.FLEX, 1.8L de gasolina

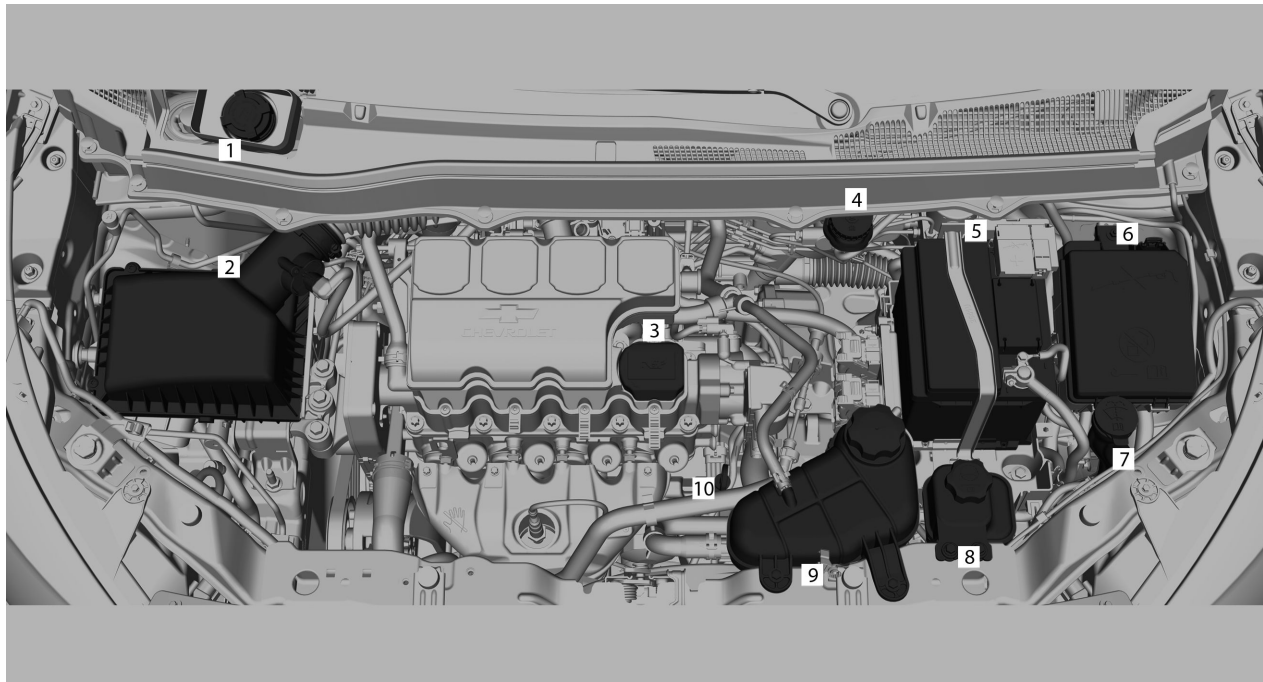

192 Cuidado del vehículo

1	Depósito de combustible para arranque en frío (sólo para motores ECONO.FLEX)	183
2	Filtro de aire del motor	194
3	Tapón del aceite del motor	192
4	Depósito del líquido de frenos	199
5	Batería	200
6	Caja de fusibles	209
7	Depósito del líquido de lavado	198
8	Depósito del líquido de la dirección asistida	198
9	Depósito del refrigerante del motor	194
10	Varilla de medición del nivel de aceite del motor	192

Aceite del motor

Cambio del aceite del motor

Con el motor caliente, cambie el aceite cada 5.000 km o 6 meses, lo que ocurra antes, si el vehículo se utiliza en "condiciones difíciles".

En caso de que el vehículo no se conduzca en condiciones difíciles, cambie el aceite cada 10.000 km o 12 meses, lo que ocurra primero. Cámbielo siempre con el motor caliente.

Nota

Cambie el aceite de acuerdo con los intervalos de tiempo o kilómetros recorridos porque los aceites pierden sus propiedades lubricantes, no sólo debido al funcionamiento del motor, sino también por el envejecimiento. Preferiblemente, cambie el aceite en un concesionario Chevrolet, asegurándose así del uso del aceite especificado para mantener la integridad de los componentes del motor. Los daños causados por un aceite distinto al especificado no estarán cubiertos por la garantía.

El tipo de aceite especificado es de grado API-SL o superior y viscosidad SAE 5W30.

Compruebe el nivel de aceite semanalmente o antes de planificar un viaje. Se considera normal un consumo de hasta 0,075 L de aceite por cada 1.000 km recorridos.

El nivel de aceite debe comprobarse con el vehículo nivelado y con el motor (que debe estar a temperatura normal de funcionamiento) apagado.

Espere al menos 2 minutos antes de comprobar el nivel para permitir que la acumulación normal de aceite en el motor pase al cárter. Si el aceite está frío, podría tardar más tiempo en volver al cárter de aceite.

Comprobación del nivel de aceite del motor

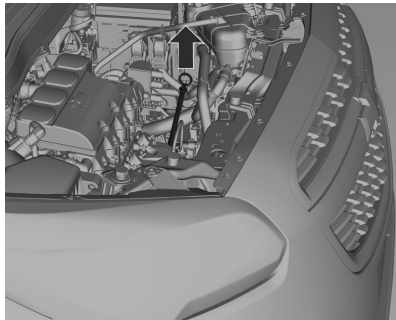

Para comprobar el nivel de aceite, extraiga la varilla de medición.

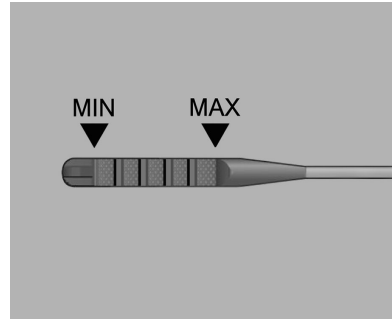

Límpiala bien e insértela completamente, vuelva a extraerla y compruebe el nivel de aceite, que debe estar entre las posiciones superior (MIN) e inferior (MAX) de la varilla de medición.

Añada aceite sólo si el nivel alcanza la posición inferior (MIN) de la varilla de medición o si está por debajo.

El nivel de aceite no debería llegar a la posición superior (MAX) de la varilla de medición. Si ocurre, habrá, por ejemplo, un aumento del consumo de aceite, un posible aislamiento de las bujías y excesiva formación de residuos de carbón.

Atención

Si hay un exceso de aceite del motor, debe vaciarse o aspirarse.

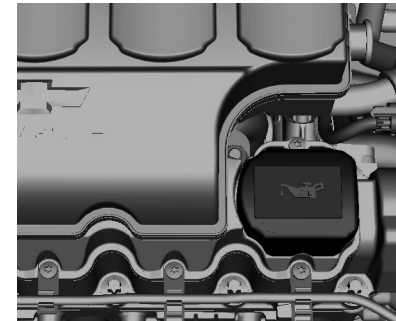

Capacidades ⇄ 255.

Gire el tapón en sentido antihorario para abrir.

Coloque el tapón correctamente y apriételo.

El consumo de aceite se estabilizará cuando el vehículo haya recorrido varios miles de kilómetros. Sólo entonces puede determinarse el consumo real de aceite.

⚠ Advertencia

El aceite del motor irrita la piel y, si se ingiere, puede provocar una indisposición e incluso puede ser mortal.

Manténgalo lejos del alcance de los niños.

Evite un contacto repetido y prolongado con la piel.

Lave con agua y jabón o con un producto de limpieza para las manos, las partes que hayan estado expuestas.

Tenga mucho cuidado al vaciar el aceite del motor porque puede producirle quemaduras.

Cambio de filtro de aceite

El filtro de aceite debería sustituirse cada dos cambios de aceite y es obligatorio en el primer cambio de aceite del motor.

Es preferible que haga sustituir el filtro de aceite en un concesionario Chevrolet.

Filtro de aire del motor

Motor 1.8L ECONO.FLEX

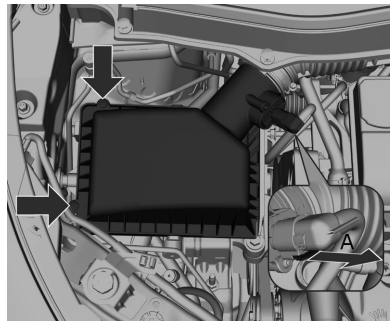

Limpieza del elemento del filtro:

1. Abra el capó.
2. Afloje los tornillos.
3. Tire con cuidado del bloqueo del conector **A** hacia usted.
4. Una vez desenclavado el bloqueo **A**, comprima el bloqueo **A** y, simultáneamente, tire del conector hacia fuera.
5. Afloje la abrazadera metálica del tubo flexible.

6. Desmonte el tubo flexible.
7. Desmonte con cuidado la tapa de la caja de aire.
8. Desmonte el elemento del filtro de aire y límpielo; golpéelo suavemente.
9. Limpie también la parte interior del filtro de aire.

Refrigerante del motor

Cambio del líquido de refrigeración

El sistema de refrigeración del motor se llena con un aditivo de larga duración para el radiador (glicol etileno) cuyas propiedades ofrecen una protección adecuada contra la congelación, ebullición y corrosión.

⚠ Advertencia

Deje que se enfríe el motor antes de abrir el tapón. Abra el tapón cuidadosamente para que el sistema se despresurice lentamente.

Nivel de refrigerante**Atención**

Un nivel de refrigerante demasiado bajo puede ocasionar daños en el motor.

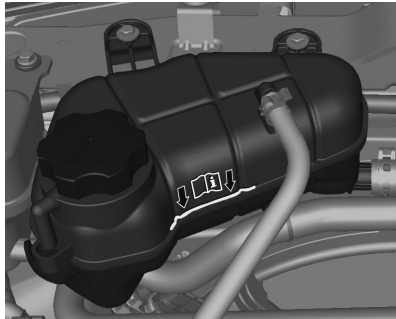

Con el sistema de refrigeración frío, el nivel del refrigerante debe estar por encima de la marca de la línea de llenado. Rellene si el nivel es más bajo. Para ello, añada al depósito de expansión una mezcla de agua desmineralizada y aditivo para radiadores

ACDelco (de larga duración - color naranja), en una proporción del 35% al 50% de aditivo.

Nota

El aditivo para radiadores de larga duración (color naranja) no debe mezclarse con aditivos estándar (color verde) u otros productos, tales como el aceite soluble C. Las mezclas reaccionan formando sedimentos que podrían provocar un atasco del sistema y, por consiguiente, un sobrecalentamiento del motor. Si se cambia el tipo de aditivo, primero debe lavarse a fondo el sistema.

Coloque el tapón y apriételo firmemente. Haga comprobar la concentración del refrigerante y subsanar la causa de la pérdida de refrigerante en un concesionario Chevrolet.

Sobrecalentamiento del motor

El mensaje de advertencia de la temperatura del refrigerante se muestra en el tablero de instrumentos. Este mensaje indica el aumento de temperatura del motor.

Nota

Si el motor funciona sin refrigerante, el vehículo puede sufrir graves daños. En este caso, las reparaciones no estarán cubiertas por la garantía.

Sobrecalentamiento del motor sin vapor

Si se produce una advertencia de sobrecalentamiento y no hay vapor visible, puede que el problema no sea grave. A veces, el motor se sobrecalienta cuando:

- El vehículo sube una fuerte pendiente a elevadas temperaturas ambiente.
- El vehículo se detiene después de conducir a velocidades elevadas.
- El vehículo ha estado en régimen de ralentí durante un largo periodo.

Si la advertencia de sobrecalentamiento persiste y todavía no hay vapor visible, realice el siguiente procedimiento durante 1 minuto aproximadamente:

1. Desconecte el aire acondicionado.
2. Intente mantener el motor bajo carga (utilice una marcha en la que el motor gire lentamente).

Si la advertencia de sobrecalentamiento desaparece, puede continuar conduciendo. Por motivos de seguridad, conduzca despacio durante 10 minutos aproximadamente.

Si el indicador de temperatura baja a la posición normal, continúe conduciendo.

Si la temperatura del refrigerante no cae, pare el motor y aparque el vehículo inmediatamente.

Si no hay vapor visible, ponga el motor a régimen de ralentí durante unos 2 o 3 minutos, con el vehículo detenido, y observe si el testigo de sobrecalentamiento se apaga.

Si la advertencia de sobrecalentamiento sigue apareciendo, apague el motor, pida a los ocupantes que salgan del vehículo y espere a que se enfríe. Puede decidir si abre el compartimento del motor pero busque asistencia técnica inmediatamente. Si abre el compartimento del motor, compruebe el depósito de expansión del refrigerante.

Atención

Si el refrigerante del depósito de expansión está hirviendo, no haga nada y espere hasta que se enfríe.

El refrigerante debería estar en el nivel especificado. Si el nivel baja, significa que puede haber fugas en los tubos flexibles del radiador, los tubos flexibles del calefactor, el radiador o la bomba de agua.

Atención

- Los tubos flexibles del calefactor y del radiador, así como otras piezas del motor pueden estar muy calientes. Para evitar quemaduras, no los toque.
- Si hay alguna fuga, no se debe arrancar el motor; en caso contrario, se puede escapar el refrigerante y provocar quemaduras. Antes de conducir el vehículo, haga reparar las fugas.

Sobrecalentamiento con vapor

Atención

- El vapor generado por el sobrecalentamiento del motor puede causar quemaduras graves, incluso si abre el compartimento del motor sólo un poco. Manténgase alejado del motor si observa que sale vapor. Apague el motor, pida a los ocupantes que salgan del vehículo y espere a

que se enfríe. Antes de abrir el compartimento del motor, espere hasta que no haya señales de vapor del refrigerante.

- Si el vehículo continúa en movimiento mientras el motor está sobrecalentado, los líquidos pueden escapar debido a la alta presión. Usted y otras personas pueden sufrir quemaduras graves. Apague el motor sobrecalentado, salga del vehículo y espere a que se enfríe.

Ventilador de refrigeración del motor

Si no hay una fuga visible, compruebe el funcionamiento del ventilador del motor. Su vehículo está equipado con un ventilador eléctrico. Si hay un sobrecalentamiento del motor, el ventilador debe accionarse. Si el ventilador no actúa, será necesaria su reparación. Apague el motor. Si el problema no está identificado, pero el nivel de refrigerante no está al máximo, añada al depósito de expansión

una mezcla de agua potable y aditivo para radiadores ACDelco (de larga duración - color naranja), en una proporción del 35% al 50% de aditivo. Arranque el motor cuando el nivel de refrigerante esté al máximo. Si el testigo de sobrecalentamiento sigue encendido, acuda a un concesionario Chevrolet.

Atención

Los ventiladores y otras piezas móviles del motor pueden causar lesiones graves. Mantenga las manos y la ropa alejadas de las piezas móviles mientras el motor está en marcha.

Atención

- Los vapores y líquidos hirvientes que salen de un sistema de refrigeración en ebullición pueden explotar y causar graves quemaduras. Están bajo presión y, si se abre el tapón del

depósito de expansión (incluso parcialmente), los vapores pueden salir expulsados a gran velocidad. Nunca desmonte el tapón del depósito de expansión mientras el motor y el sistema de refrigeración estén calientes. Si fuera necesario desmontar el tapón del depósito de expansión, espere a que el motor se enfríe.

- El aditivo de larga duración para el sistema de refrigeración es tóxico y debe manipularse con cuidado.

Nota

Para evitar daños en el vehículo y facilitar el arranque con el motor caliente (debido a la evaporación de combustible), el sistema de ventilación del motor se puede accionar, aunque el vehículo lleve parado cierto tiempo, dependiendo de la temperatura ambiente y de la temperatura del motor.

Líquido de la dirección asistida

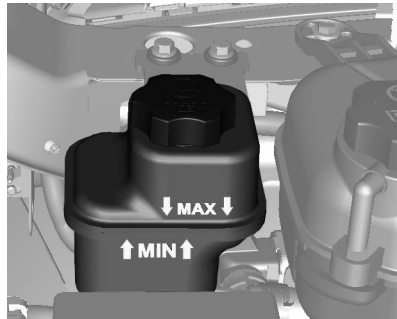

El nivel del líquido de la dirección asistida debe estar entre las marcas **MIN** y **MAX**.

Si el nivel de líquido es demasiado bajo, recurra a la ayuda de un concesionario Chevrolet.

Atención

Incluso una mínima cantidad de contaminación puede causar daños en el sistema de dirección e impedir su correcto funcionamiento.

No permita que la suciedad entre en contacto con el lado del líquido del tapón del depósito o la varilla de medición, ni que entre en el depósito.

Líquido de lavado

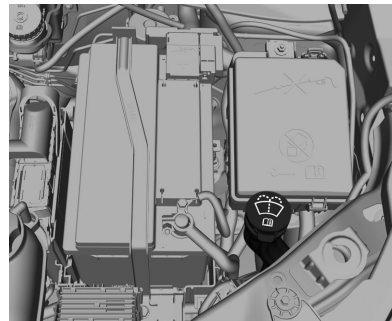

Llene el depósito con agua limpia mezclada con una cantidad adecuada de limpiacristales.

Para rellenar el depósito del líquido lavaparabrisas:

- Utilice sólo líquido de lavado listo para usar, disponible en comercios.
- No utilice agua del grifo. Los minerales presentes en el agua del grifo pueden taponar los conductos del lavaparabrisas.
- Si la temperatura del aire puede descender del punto de congelación, utilice líquido para el lavaparabrisas con suficiente contenido de anticongelante.

Frenos

Si las pastillas de freno han alcanzado su grosor mínimo, se escuchará un chirrido al frenar.

Se puede continuar conduciendo, pero haga sustituir las pastillas de frenos lo antes posible.

Una vez montadas las pastillas de freno nuevas, no frene a fondo innecesariamente durante los primeros viajes.

Líquido de frenos

⚠ Advertencia

El líquido de frenos es tóxico y corrosivo. Evite su contacto con los ojos, la piel, la ropa o superficies pintadas.

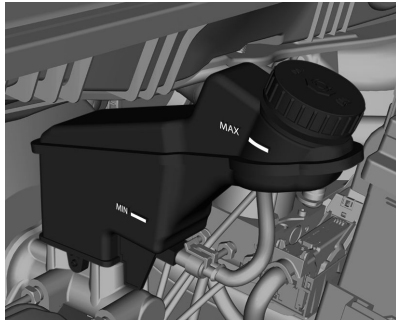

El nivel del líquido de frenos debe estar entre las marcas **MIN** y **MAX**.

Al rellenar debe asegurarse la máxima limpieza, ya que la contaminación del líquido de frenos puede ocasionar fallos en el sistema de frenos. Haga subsanar la causa de la pérdida de líquido de frenos en un concesionario Chevrolet.

Utilice sólo líquido de frenos de alto rendimiento homologado para su vehículo.

Líquido de frenos y embrague
⇨ 240.

Atención

Antes de quitar el tapón del depósito del líquido de frenos, asegúrese de limpiar completamente toda la zona de alrededor.

La contaminación del sistema del líquido de frenos puede afectar a las prestaciones del sistema y ocasionar una reparación costosa.

Un exceso de líquido de frenos en el depósito puede provocar que se derrame y se quemé.

No llene demasiado el depósito. Un incendio del motor puede causar lesiones personales y dañar el vehículo y otras propiedades.

Atención

No deseché el líquido de frenos usado en la basura doméstica. Utilice los centros autorizados de recogida de residuos locales.

El líquido de frenos usado y su envase son peligrosos. Pueden ser nocivos para su salud y el medio ambiente.

El líquido de frenos es agresivo y puede irritar la piel y los ojos.

No permita que el líquido de frenos entre en contacto con la piel o los ojos. De hacerlo, lávese inmediatamente la zona afectada con abundante agua y jabón, o con un producto de limpieza adecuado.

Batería

La batería del vehículo no requiere mantenimiento, siempre que el perfil de conducción permita que la batería se cargue lo suficiente. La conducción en distancias cortas y los frecuentes arranques del motor pueden descargar la batería. Evite el uso de consumidores eléctricos innecesarios.



Las pilas deben desecharse en un punto autorizado para su reciclaje.

La inmovilización del vehículo durante más de 4 semanas puede ocasionar la descarga de la batería. Desemborne el polo negativo de la batería del vehículo.

Sólo se debe embornar o desembornar la batería con el encendido desconectado.

⚠ Advertencia

Para evitar explosiones, mantenga alejado de la batería cualquier material incandescente. La explosión de la batería puede ocasionar lesiones graves o fatales y daños en el vehículo.

Evite su contacto con los ojos, la piel, la ropa o superficies pintadas. El líquido de la batería contiene ácido sulfúrico que puede provocar lesiones y daños en caso de contacto directo. En caso de contacto con la piel, lave la zona con agua y acuda inmediatamente al médico.

Manténgase lejos del alcance de los niños.

No incline una batería abierta.

Protección contra descarga de la batería ↪ 96.

Sustitución de las escobillas

El funcionamiento correcto de los limpiaparabrisas es esencial para la seguridad y la visibilidad. Compruebe regularmente el estado de las escobillas de los limpiaparabrisas. Sustituya las escobillas que estén duras, resquebrajadas o agrietadas, o aquellas que ensucien el parabrisas.

La presencia de material extraño en el parabrisas o en las escobillas puede reducir la eficacia de los limpiaparabrisas. Si las escobillas no limpian correctamente, limpie el parabrisas y las escobillas con un detergente neutro mezclado con agua. Enjuáguelos bien con agua.

Repita el proceso si fuera necesario. Los restos de silicona no pueden eliminarse del cristal. Por tanto, no aplique nunca abrillantador con silicona al parabrisas del vehículo, ya que se formarían rayas que obstaculizarían la visión del conductor.

No utilice disolventes, gasolina, queroseno o diluyente de pintura para limpiar los limpiaparabrisas. Estos productos son muy fuertes y podrían dañar las escobillas y las superficies pintadas.

Escobilla limpiaparabrisas delantera

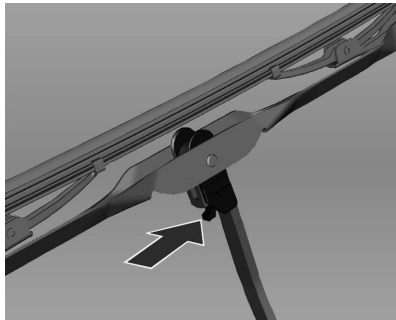

- Levante el brazo del limpiaparabrisas.
- Pulse la palanca de desbloqueo y desacople la escobilla tirando de ella hacia abajo.

Escobilla del limpiaventana



- Levante el brazo del limpiaparabrisas.
- Desenclave la escobilla, como se muestra en la imagen superior, y desmóntela.

Sustitución de lámparas

La sustitución de lámparas debe realizarse preferiblemente en un concesionario Chevrolet. Cuando sustituya una lámpara, desconecte el circuito del interruptor respectivo. Evite tocar el vidrio de la lámpara con las manos desnudas. Las lámparas manchadas con un paño limpio, que no suelte pelusas, y alcohol. Las lámparas de repuesto deben tener las mismas características y capacidades que las defectuosas.

Aplicación	Potencia (W)
Lectura (delantera - sin sistema de alarma)	10
Lectura (delantera - con sistema de alarma)	5
Guantera	8

202 Cuidado del vehículo

<u>Aplicación</u>	<u>Potencia (W)</u>
Luz alta	60
Luz baja	55
Intermitente delantero	21
Intermitente auxiliar delantero	5
Intermitente trasero	21
Faros	5
Freno / Luz trasera - freno / posición	21
Faros antiniebla	27
Faro antiniebla trasero	21
Marcha atrás	21
Patente	5
Compartimento de carga	8
Habitáculo	10

Faros

Luz baja y luz alta

1. Desenchufe el conector de la lámpara.

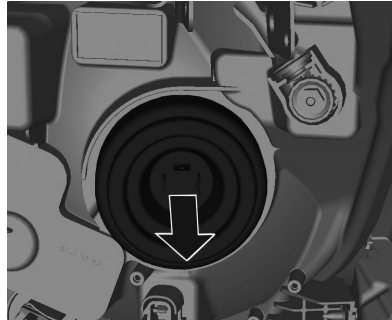

2. Desmonte la tapa protectora.

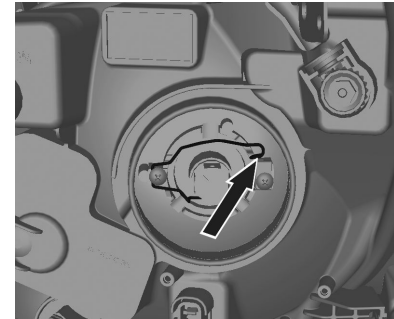

3. Presione el clip elástico y desenchufe la tapa.

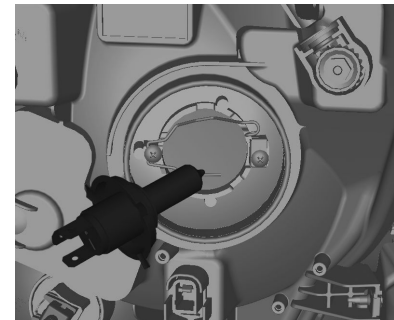

4. Extraiga la lámpara de la caja del reflector.

5. Cuando monte la nueva lámpara, inserte las lengüetas en los rebajes del reflector.
6. Enclave el clip elástico.
7. Coloque la tapa protectora del faro en su posición y ciérrela.
Tenga en cuenta la posición correcta de la tapa protectora.
8. Enchufe el conector en la lámpara.

Reglaje de los faros

El reglaje de la luz baja se puede ajustar con el tornillo situado encima del faro.

Luces laterales

1. Desenchufe el conector.
2. Gire el casquillo de la lámpara en sentido antihorario para desatrarlo.



3. Desmonte el casquillo de la lámpara de la luz lateral del reflector.

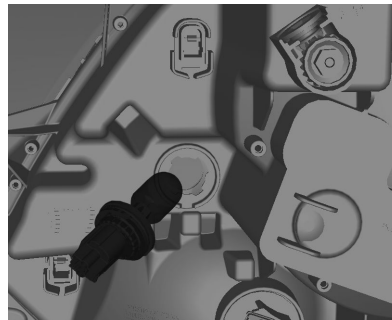

4. Desenchufe el conector de la lámpara.

5. Desmonte la lámpara del casquillo.
6. Inserte una lámpara nueva.
7. Enchufe el conector en la lámpara.
8. Inserte el casquillo en el reflector.
9. Gire el casquillo de la lámpara en sentido horario para trabarlo.
10. Enchufe el conector.

Intermitentes delanteros

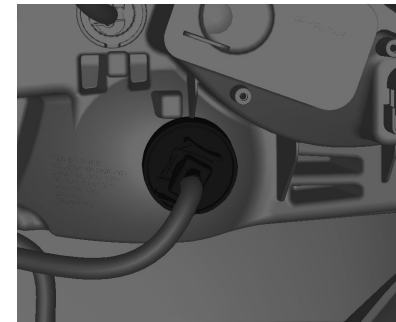

1. Gire el casquillo de la lámpara en sentido antihorario para desatrarlo.

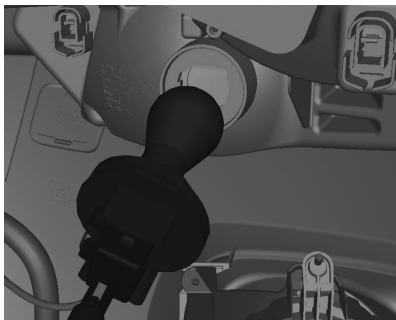

2. Desenchufe el conector de la lámpara.
3. Desmonte la lámpara del casquillo.
4. Inserte una lámpara nueva.
5. Enchufe el conector en la lámpara.
6. Inserte el casquillo en el reflector.
7. Gire el casquillo de la lámpara en sentido horario para trabarlo.

Luces antiniebla

Haga sustituir las lámparas en un concesionario Chevrolet.

Reglaje de los faros antiniebla

El reglaje de los faros antiniebla se puede ajustar con el tornillo situado encima del faro antiniebla.

Atención

Si es necesario regular los faros antiniebla, se recomienda que lleve el vehículo a un concesionario Chevrolet para dicho servicio porque está relacionado con la seguridad.

Luces traseras

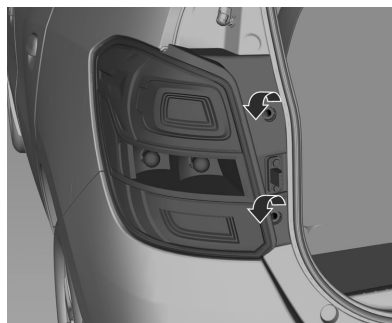

1. Abra las tapas desenroscando ambos fijadores.
2. Desenchufe el conector de la lámpara.

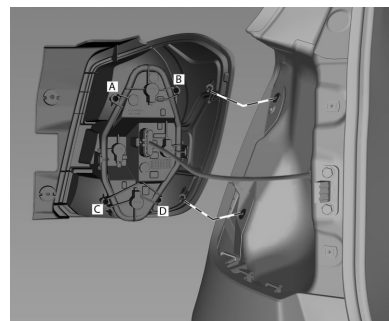

3. Extraiga los dos pasadores y desenrosque los tornillos (A, B, C).

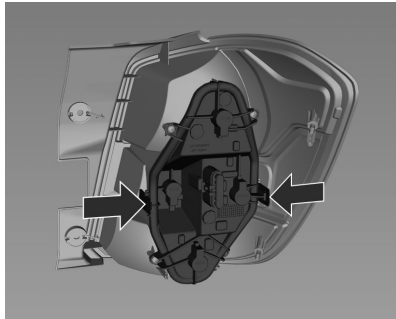

4. Desmonte el grupo óptico trasero. Asegúrese de que el conducto de cables permanezca en su posición.

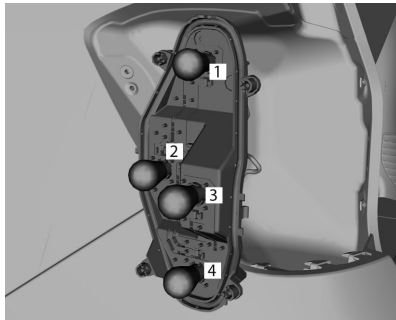

5. Luz de freno (1)
Intermitente (2)
Luz de marcha atrás (3)
Faro antiniebla trasero (4)
6. Presione levemente sobre la lámpara en el casquillo, gírela en sentido antihorario, extraiga y sustituya la lámpara.
7. Inserte la lámpara en el grupo óptico trasero.
8. Monte el grupo óptico trasero en la carrocería y apriete los fijadores. Cierre y enclave las tapas.
9. Conecte el encendido, encienda y compruebe todas las luces.

Intermitentes laterales

Haga sustituir las luces intermitentes laterales en un concesionario Chevrolet.

Tercera luz de freno

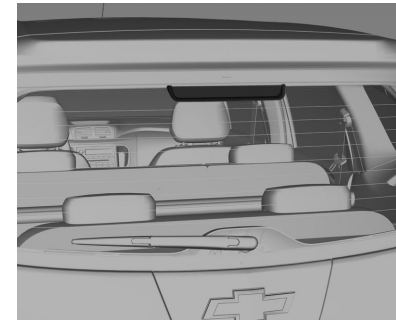

Haga sustituir la luz en un concesionario Chevrolet.

Luz de la matrícula

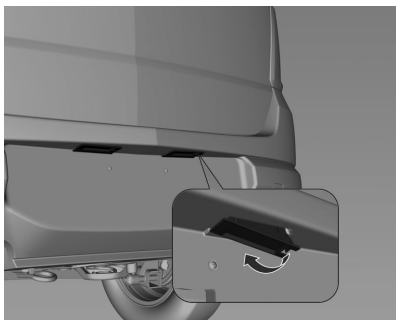

1. Extraiga la lámpara haciendo palanca con un destornillador.
2. Extraiga el grupo óptico hacia abajo, sin tirar del cable.
Gire el portalámparas en sentido antihorario para destrabarlo.
3. Desmonte la lámpara del portalámparas y sustitúyala.
4. Inserte el portalámparas en el grupo óptico y gírelo en sentido horario.
5. Inserte el grupo óptico y fíjelo usando un destornillador.

Luces interiores

Luz de cortesía

1. Para desmontarla, utilice un destornillador de punta plana y haga palanca en el lado contrario al del interruptor.
Tenga cuidado de no arañar las luces de cortesía.
2. Desmonte la lámpara.
3. Sustituya la lámpara.
4. Vuelva a montar el conjunto de la lámpara.

Luz del compartimento de carga

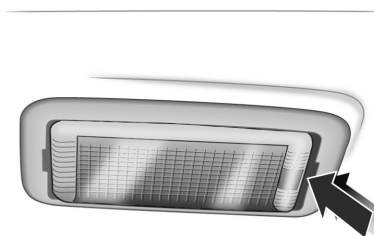

1. Extraiga la lámpara haciendo palanca con un destornillador.

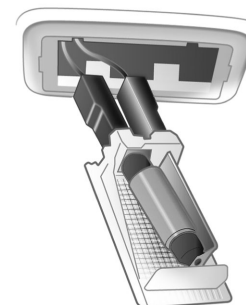

2. Presione ligeramente la lámpara hacia el clip elástico y extráigala.
3. Inserte una lámpara nueva.
4. Monte la lámpara.

Iluminación del tablero de instrumentos

Haga sustituir las lámparas en un concesionario Chevrolet.

Sistema eléctrico

Fusibles

El fusible de repuesto debe tener la misma especificación que el fusible defectuoso.

Hay dos cajas de fusibles en el vehículo:

- En la parte delantera derecha del compartimento del motor.
- En el interior, detrás del compartimento portaobjetos en el tablero de instrumentos.

Algunos de los fusibles principales están en una caja encima del borne positivo de la batería. Si fuera necesario, hágalos sustituir en un concesionario Chevrolet.

Antes de sustituir un fusible, desconecte el interruptor correspondiente y el encendido.

Un fusible defectuoso puede reconocerse porque el hilo está fundido. No sustituya el fusible hasta que se subsane la causa de la avería.

Algunas funciones pueden estar protegidas por varios fusibles.

También puede haber fusibles insertados sin que la función esté disponible en el vehículo.

Minifusibles

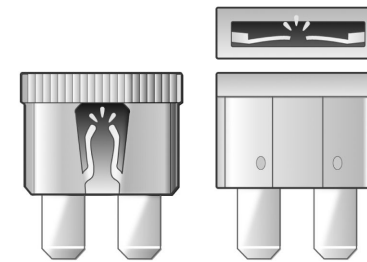

30040

Fusibles JCase



30041

Extractor de fusibles

Hay un extractor de fusibles en la caja de fusibles del compartimento del motor.

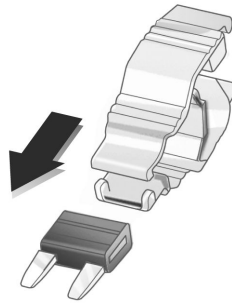

30042

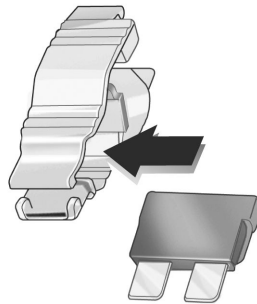

30042

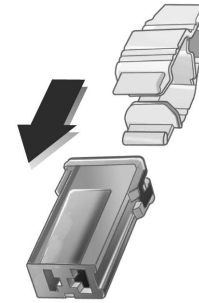

30044

Coloque el extractor de fusibles sobre los diversos tipos de fusible, desde la parte superior o lateral, y extraiga el fusible.

Caja de fusibles del compartimento del motor

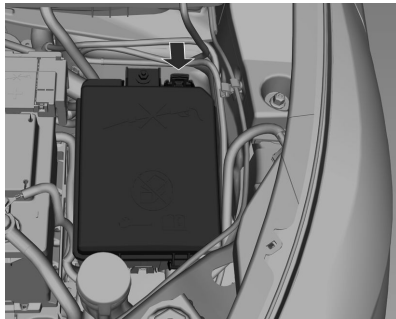

La caja de fusibles está en la parte delantera izquierda del compartimento del motor.

Desenclave la tapa, levántela y retírela.

Puede que no todas las descripciones de la caja de fusibles en este manual sean aplicables a su vehículo. Se corresponden fielmente a la fecha de impresión. Cuando compruebe la caja de fusibles, consulte la etiqueta de la misma.

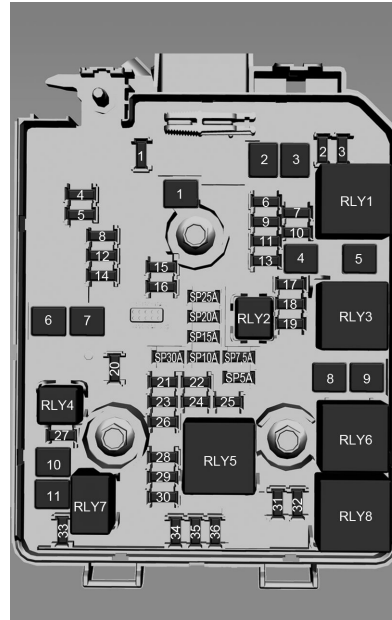

MINIFUSIBLES

Posición	Amperaje	Uso
1	25 A	Repuesto
2	7,5 A	Retrovisores exteriores
3	5 A	Repuesto
4	25 A	Repuesto
5	30 A	Módulo del ABS
6	5 A	Repuesto
7	15 A	Repuesto
8	15 A	Módulo del cambio automático
9	5 A	Regulador de la tensión de control
10	10 A	Ajuste de la altura de los faros
11	20 A	Limpialuneta

210 Cuidado del vehículo

MINIFUSIBLES			MINIFUSIBLES			MINIFUSIBLES		
Posición	Amperaje	Uso	Posición	Amperaje	Uso	Posición	Amperaje	Uso
12	30 A	Desempañador trasero			Módulo de control del motor /			Bomba de arranque en frío para motores
13	10 A	Repuesto	18	10 A	Módulo del cambio automático	25	10 A	ECONO.FLEX / Repuesto para motores a Gasolina.
14	7,5 A	Repuesto para los motores ECONO.FLEX / Retrovisor exterior térmico para los motores a Gasolina	19	20 A	Bomba de combustible	26	10 A	Módulo de control del motor
15	20 A	Repuesto	20	15 A	Repuesto	27	10 A	Repuesto
16	25 A	Repuesto	21	10 A	Repuesto	28	10 A	Módulo de control del motor
17	10 A	Bomba de arranque en frío para motores ECONO.FLEX / Repuesto para motores a gasolina	22	10 A	Repuesto	29	20 A	Módulo de control del motor
			23	10 A	Módulo de control del motor	30	15 A	Control de la inyección
			24	10 A	Lavaparabrisas y lavaluneta	31	10 A	Luz alta (lado izquierdo)
						32	10 A	Luz alta (lado derecho)

MINIFUSIBLES		
Posición	Amperaje	Uso
33	15 A	Módulo de control del motor
34	15 A	Bocina
35	10 A	Compresor del aire acondicionado
36	10 A	Faros antiniebla delanteros

FUSIBLES JCASE		
Posición	Amperaje	Uso
1	40 A	Módulo del ABS
2	30 A	Limpiaparabrisas
3	40 A	Control de calefacción, ventilación y aire acondicionado

FUSIBLES JCASE		
Posición	Amperaje	Uso
4	30 A	Airbag / Desbloqueo automático / Tablero de instrumentos / Pedal del embrague / Reglaje de los faros
5	40 A	Repuesto
6	30 A	Repuesto
7	40 A	Repuesto
8	30 A	Ventilador del radiador
9	40 A	Ventilador del radiador
10	30 A	Repuesto
11	30 A	Motor de arranque

Relés	Uso
RLY1	Relé de arranque
RLY2	Bomba de combustible
RLY3	No se usa
RLY4	No se usa
RLY5	Relé de inyección
RLY6	Ventilador de refrigeración
RLY7	Motor de arranque
RLY8	Ventilador de refrigeración

Caja de fusibles del tablero de instrumentos



La caja de fusibles está detrás de una tapa en el panel inferior del lado del conductor.

1. Desmonte la tapa.
2. Vuelva a montar el compartimento en orden inverso.

Puede que no todas las descripciones de la caja de fusibles en este manual sean aplicables a su vehículo. Se corresponden fielmente a la fecha de impresión.

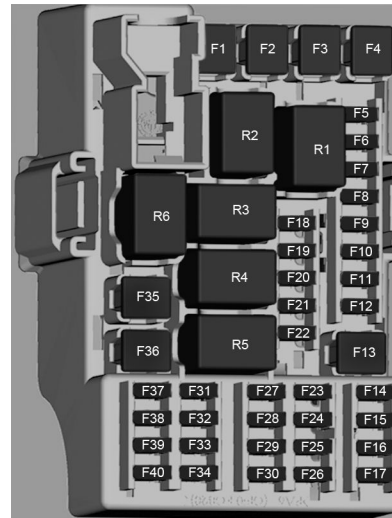

Posición	Amperaje	Función
F1 Minifusible	–	–
F2 Minifusible	–	–
F3 Minifusible	–	–
F4 Minifusible	–	–

Posición	Ampe- raje	Función
F5 Minifusible	20 A	Testigo indi- cador de las luces de emer- gencia / Testigo indi- cador del desempa- ñador trasero / Luz de freno / Luz de la matrícula/ Control del relé del sistema limpiapara- brisas / Control del relé del encendido / Señal del encendido para el módulo de control del

Posición	Ampe- raje	Función
		motor / Control del relé para el módulo de bloqueo del portón trasero / Activación del sistema de frenos / Testigo indi- cador del aire acondi- cionado

Posición	Ampe- raje	Función
F6 Minifusible	20 A	Testigo indi- cador del sistema de bloqueo de puertas (en vehículos con sistema de alarma) / Control del relé del desempa- ñador trasero / Control del relé de los accesorios

214 Cuidado del vehículo

Posición	Ampe- raje	Función	Posición	Ampe- raje	Función	Posición	Ampe- raje	Función
F7 Minifusible	30 A	Luz baja del lado izquierdo / Luz trasera del lado derecho / Luz de freno del lado izquierdo / Intermitente del lado izquierdo / Faro anti-niebla trasero	F8 Minifusible	30 A	Luz baja del lado derecho / Luz trasera del lado izquierdo / Luz de freno del lado derecho / Intermitente del lado derecho / Luz del compartimento de carga	F10 Minifusible	20 A	Iluminación del tablero de instrumentos / Intermitente trasero del lado derecho / Luz de iluminación de la palanca del cambio automático / Luz de marcha atrás
			F9 Minifusible	25 A	Testigo indicador del módulo de calefacción, ventilación y aire acondicionado	F11 Minifusible	20 A	Intermitente trasero del lado izquierdo / Luz de cortesía

Posición	Ampe- raje	Función	Posición	Ampe- raje	Función	Posición	Ampe- raje	Función
F12 Minifusible	30 A	Sistema de bloqueo de puertas	F18 Minifusible	10 A	Módulo de calefacción, ventilación y aire acondicionado	F26 Minifusible	10 A	Cuadro de instrumentos
F13 Minifusible	–	–	F19 Minifusible	–	–	F27 Minifusible	10 A	Módulo sensor y de diagnóstico - airbag / Bloqueo automático de puertas
F14 Minifusible	10 A	Sistema de bloqueo del portón trasero	F20 Minifusible	–	–	F28 Minifusible	10 A	Cuadro de instrumentos
F15 Minifusible	10 A	Módulo sensor y de diagnóstico - airbag / Bloqueo automático de puertas	F21 Minifusible	–	–	F29 Minifusible	7,5 A	Interruptor del pedal de embrague
F16 Minifusible	15 A	Conector de diagnosis	F22 Minifusible	15 A	Sistema de infoentretenimiento	F30 Minifusible	10 A	Nivelación de los faros
F17 Minifusible	2 A	Cerradura del encendido	F23 Minifusible	–	–	F31 Minifusible	–	–
			F24 Minifusible	10 A	Sensor de estacionamiento			
			F25 Minifusible	–	–			

216 Cuidado del vehículo

Posición	Ampe- raje	Función	Posición	Ampe- raje	Función	Posición	Ampe- raje	Función
F32 Minifusible	10 A	Módulo de calefacción, ventilación y aire acondicionado	F38 Minifusible	20 A	Toma de corriente / Encendedor de cigarrillos	R5 Relé	–	Módulo de calefacción, ventilación y aire acondicionado
F33 Minifusible	–	–	F39 Minifusible	10 A	Sistema de infoentretenimiento	R6 Relé	–	Relé para los alzacristales eléctricos y la radio (accesorios)
F34 Minifusible	2 A	Iluminación de los mandos en el volante	R1 Relé	–	–			
F35 JCase	25 A	Alzacristales eléctrico delantero	R2 Relé	–	–			
F36 JCase	25 A	Alzacristales eléctrico trasero	R3 Relé	–	Sistema de bloqueo del portón trasero			
F37 Minifusible	–	–	R4 Relé	–	–			

Herramientas del vehículo

Herramientas

Vehículos con rueda de repuesto

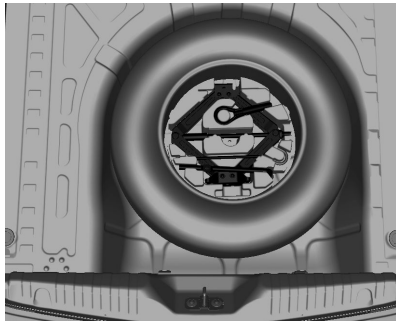

El gato y las herramientas están en un compartimento portaobjetos en el compartimento de carga, debajo de la rueda de repuesto. Rueda de repuesto ↗ 223.

Llantas y neumáticos

Estado de los neumáticos, estado de las llantas

Conduzca lentamente sobre el cordón y, si es posible, en ángulo recto. Rodar sobre superficies con bordes agudos puede dañar los neumáticos y las llantas. No aprisione los neumáticos contra el borde de la acera cuando estacione.

Compruebe periódicamente si las llantas y los neumáticos están dañados. En caso de daños o desgaste excesivo, recurra a la ayuda de un concesionario Chevrolet.

Nota

Si se utilizan neumáticos de repuesto o llantas con un tamaño diferente a los montados de fábrica, consulte a un concesionario Chevrolet. El uso de llantas o neumáticos inadecuados podría anular la garantía.

Designaciones de los neumáticos

P. ej., 195/65 R15 91H

- 195** = Anchura del neumático, en mm
- 65** = Relación de sección (altura del neumático respecto a la anchura) en %
- R** = Tipo de cubierta: Radial
- 15** = Diámetro de la llanta, en pulgadas
- 91** = Índice de carga; p. ej., 91 es equivalente a 610 kg
- H** = Letra del código de velocidad

Letra del código de velocidad:

- Q** = hasta 160 km/h
- S** = hasta 180 km/h
- T** = hasta 190 km/h
- H** = hasta 210 km/h
- V** = hasta 240 km/h
- W** = hasta 270 km/h

Presión de los neumáticos

Compruebe la presión de los neumáticos en frío, al menos cada 14 días y antes de cualquier viaje largo. Compruebe también la rueda de repuesto.

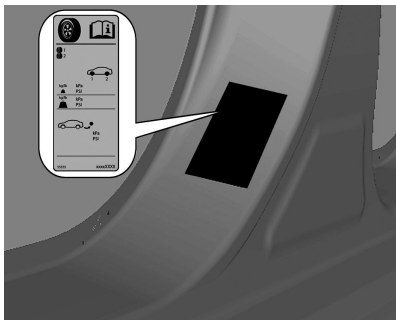

Presión de los neumáticos ⇄ 256 en la etiqueta colocada en el marco de la puerta delantera izquierda.

Los datos sobre presiones son válidos para neumáticos fríos.

La rueda de repuesto se debe inflar siempre con la presión especificada para carga completa.

Una presión de los neumáticos incorrecta afectará negativamente a la seguridad, a la maniobrabilidad del vehículo, al confort y al consumo de combustible, además de aumentar el desgaste de los neumáticos.

⚠ Advertencia

Si la presión es insuficiente, los neumáticos pueden calentarse considerablemente, pudiendo producirse desperfectos internos que pueden llegar a provocar el desprendimiento de la banda de rodadura e incluso un reventón del neumático cuando se circula a gran velocidad.

Comprobación de los neumáticos

Los impactos contra los bordes de las aceras pueden causar daños internos en las llantas y los neumáticos. Hay riesgo de accidentes a alta velocidad debido a daños ocultos en los neumáticos, no visibles externamente.

Por lo tanto, si es necesario subir el borde de la acera, hágalo despacio y en ángulo recto si fuera posible.

Cuando estacione, asegúrese de que los neumáticos no queden aprisionados contra el borde de la acera. Compruebe regularmente el desgaste (profundidad del dibujo) de los neumáticos o si hay daños visibles. Compruebe también si las llantas presentan daños.

En caso de daños o desgaste anormal, acuda a un concesionario Chevrolet para su reparación, para una calibración de la suspensión delantera y una alineación de la dirección.

Profundidad del dibujo

Compruebe regularmente la profundidad del dibujo.

Los neumáticos deberían sustituirse al alcanzar el dibujo una profundidad de 1,6 mm, indicador de desgaste de dibujo.



La profundidad mínima autorizada legalmente (1,6 mm) se ha alcanzado cuando el dibujo muestra un indicador de desgaste (TWI = Tread Wear Indicator). Su posición se indica mediante marcas en el flanco del neumático.

Si el desgaste fuese mayor delante que detrás, cambie las ruedas delanteras por las traseras. Asegúrese de que la dirección de giro de las ruedas sea la misma de antes.

Los neumáticos envejecen, aunque no se usen. Le recomendamos sustituir los neumáticos cada 6 años.

Rotación de los neumáticos

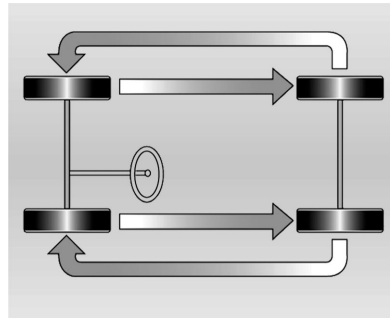

Las fuerzas que actúan sobre los neumáticos delanteros y traseros son diferentes, por eso se desgastan de forma diferente. Este desgaste puede ocasionar una pérdida de estabilidad del vehículo.

Para evitarlo, el propietario debe realizar una rotación de los neumáticos cada 10.000 km. La rotación de los neumáticos debe realizarse como se muestra en la imagen.

Si se realiza una inspección en un concesionario Chevrolet, el propietario recibirá un informe completo del estado de los neumáticos.

Atención

- Debido al envejecimiento, la goma de los neumáticos se deteriora. Esto también es aplicable a la rueda de repuesto aunque no se use.
- El envejecimiento de los neumáticos depende de muchas condiciones de uso, incluidas la temperatura, las condiciones de carga y también la presión de inflado.
- Para evaluar las condiciones de uso, los neumáticos deberían llevarse periódicamente al servicio de asistencia técnica del fabricante.
- Una rueda de repuesto que no se haya utilizado durante un periodo de 6 años sólo debería

usarse en caso de emergencia. Si tiene que usar dicho neumático, conduzca despacio.

Sustitución de los neumáticos

El neumático debe sustituirse cuando presente cortes, bultos en los flancos o cualquier otra deformación.



Los neumáticos también deben sustituirse cuando la profundidad del dibujo se haya desgastado hasta el indicador de desgaste (TWI). La imagen muestra como se puede comprobar la profundidad del dibujo.

Atención

- La profundidad del dibujo debe ser superior a 1,6 mm. Esta información puede encontrarse en el flanco del neumático, después de la abreviatura TWI (indicadores de desgaste del dibujo).
- El riesgo de aquaplaning y de derrapar es mayor cuando los neumáticos están desgastados.

Nota

Cuando sustituya los neumáticos, utilícelos de la misma marca y dimensiones. Preferiblemente, sustituya los neumáticos del mismo eje a la vez.

Cambio del tamaño de neumáticos y llantas

⚠ Advertencia

El uso de llantas o neumáticos inapropiados puede dar lugar a accidentes y a la anulación del permiso de circulación del vehículo.

⚠ Advertencia

No utilice llantas y neumáticos de tipos y tamaños diferentes a los montados originalmente en el vehículo. Esto puede menoscabar la seguridad y las prestaciones del vehículo. Podría dar lugar a fallos de manejo o vuelcos y graves lesiones. Cuando sustituya los neumáticos, asegúrese de montar los cuatro neumáticos del mismo tamaño, tipo, perfil, marca y capacidad de carga. El uso de cualquier otro tamaño o tipo de neumático podría alterar gravemente la suspensión, el manejo, la altura sobre

el suelo, la distancia de frenado, la holgura respecto a la carrocería y la fiabilidad del velocímetro.

Tapacubos

Se deben utilizar tapacubos y neumáticos homologados por el fabricante para el vehículo correspondiente, que cumplen todos los requisitos de la combinación de llanta y neumático.

Si no se utilizan tapacubos y neumáticos homologados por el fabricante, los neumáticos no deben disponer de nervadura de protección radial.

Los tapacubos no deben menoscabar la refrigeración de los frenos.

Advertencia

El uso de neumáticos o tapacubos inadecuados puede dar lugar a la pérdida repentina de presión y, por tanto, ocasionar un accidente.

Cambio de ruedas

Todos los vehículos están equipados con una rueda de repuesto .

Se deben efectuar los preparativos y observar las indicaciones siguientes:

- Estacione el vehículo en una superficie nivelada, firme y no deslizante. Las ruedas delanteras deben estar en posición de marcha en línea recta.
- Accione el freno de estacionamiento y engrane la primera, la marcha atrás o **P**.
- Saque la rueda de repuesto.
- Nunca cambie más de una rueda simultáneamente.
- Utilice el gato únicamente para cambiar las ruedas en caso de pinchazo.
- Si el terreno donde está el vehículo es blando, debe colocarse debajo del gato una base estable (con un grosor máximo de 1 cm).
- No debe haber personas ni animales dentro del vehículo cuando se utilice el gato.

- No se meta nunca debajo de un vehículo que esté alzado con un gato.
- No arranque el vehículo mientras esté levantado con el gato.
- Limpie las tuercas de rueda y las roscas con un paño limpio antes de montar la rueda.

Advertencia

El cambio de las ruedas es una tarea que podría provocar heridas. No coloque nunca el cuerpo o parte del cuerpo debajo del vehículo o en el mecanismo del gato.

Advertencia

No engrase la tuerca de rueda ni el cono de la tuerca de rueda.

1. Llantas de aleación y tapacubos:

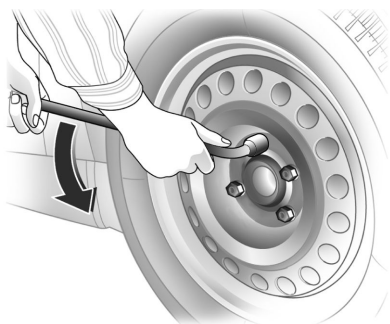

Monte la llave para tornillos de rueda asegurándose de que se coloca bien y afloje cada tuerca de rueda media vuelta.

2. Asegúrese de que el gato esté correctamente colocado en los puntos de elevación del vehículo.

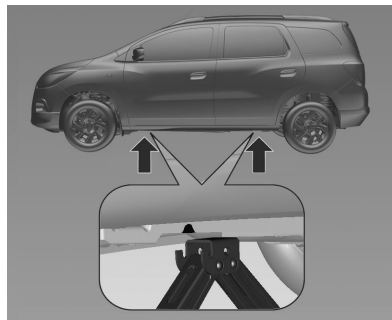

3. Ajuste el gato a la altura necesaria. Coloque el gato directamente debajo del punto de elevación, de modo que no pueda resbalar.

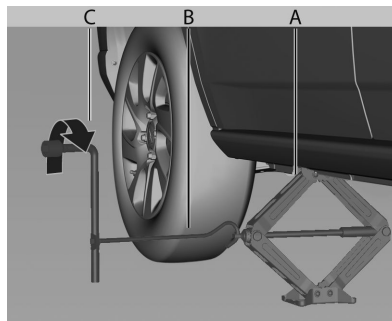

Acople la manivela del gato (B) al gato (A).

Acople la llave para ruedas (C) y, con la manivela del gato (B) alineada correctamente, gire la llave para ruedas hasta que la rueda se desprenda del suelo.

4. Desenrosque las tuercas de rueda.
5. Cambie la rueda.
6. Alinee el orificio para la válvula en el tapacubos con la válvula del neumático antes del montaje.
7. Enrosque las tuercas de rueda.
8. Baje el vehículo.
9. Inserte completamente la llave para ruedas y apriete las tuercas siguiendo un orden en cruz. El par de apriete es de 140 Nm.
10. Guarde la rueda sustituida y las herramientas del vehículo.
11. Compruebe la presión del neumático montado y el par de apriete de las tuercas de rueda lo antes posible.

Haga reparar o sustituir el neumático averiado.

Rueda de repuesto

La rueda de repuesto puede clasificarse como una rueda de emergencia dependiendo del tamaño respecto a las otras ruedas montadas y de la legislación nacional.

La rueda de repuesto tiene una llanta de acero.

El uso de una rueda de repuesto de menor tamaño que las demás ruedas puede afectar al comportamiento de marcha. Haga sustituir el neumático averiado lo antes posible.

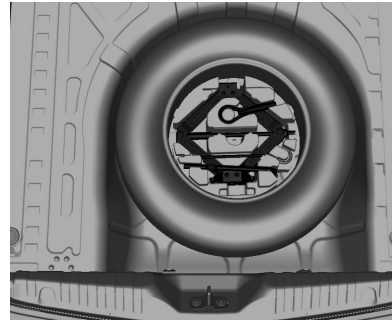

La rueda de repuesto está situada en el compartimento de carga, debajo de la cubierta del piso. Está fijada en el rebaje mediante una tuerca de mariposa.

El hueco de la rueda de repuesto no está diseñado para todos los tamaños de neumáticos permitidos. Si una rueda es más ancha que la de repuesto, se debe guardar en el hueco de la rueda de repuesto después de cambiar las ruedas; la cubierta del piso puede colocarse encima de la rueda que sobresale.

Rueda de emergencia

El uso de la rueda de emergencia puede afectar al comportamiento de marcha. Haga sustituir o reparar el neumático averiado lo antes posible.

Sólo debe montarse una rueda de emergencia. No conduzca a más de 80 km/h. Tome las curvas despacio. No utilice la rueda durante un periodo de tiempo prolongado.

Neumáticos con dirección de rodadura

Los neumáticos con dirección de rodadura deben montarse para que rueden en el sentido de marcha. La dirección de rodadura se indica mediante un símbolo (por ejemplo, una flecha) en el flanco.

Si las ruedas se montan en sentido contrario a la dirección de rodadura, tenga en cuenta lo siguiente:

- Puede verse afectado el comportamiento de marcha. Haga sustituir o reparar el neumático averiado lo antes posible.

- No conduzca a más de 80 km/h.
- Conduzca con mucha precaución en caso de lluvia.

Arranque con cables

No arranque con cargadores rápidos.

Un vehículo con la batería descargada puede ponerse en marcha con cables auxiliares de arranque y la batería de otro vehículo.

⚠ Advertencia

Tenga mucho cuidado cuando arranque con cables auxiliares. Cualquier desviación de las instrucciones siguientes puede ocasionar lesiones o daños materiales ocasionados por la explosión de la batería o daños en los sistemas eléctricos de ambos vehículos.

⚠ Advertencia

Evite su contacto con los ojos, la piel, la ropa o superficies pintadas. El líquido contiene ácido sulfúrico,

que puede ocasionar lesiones y daños en caso de contacto directo con el mismo.

- No exponga la batería a llamas descubiertas o chispas.
- Una batería descargada puede helarse a temperaturas próximas a 0 °C. Descongele la batería antes de conectar los cables auxiliares de arranque.
- Lleve gafas y ropa de protección cuando manipule una batería.
- Utilice una batería auxiliar de la misma tensión (12 voltios). Su capacidad (Ah) no debe ser muy inferior a la de la batería descargada.
- Utilice cables auxiliares de arranque con bornes aislados y una sección mínima de 16 mm².
- No desconecte la batería descargada del vehículo.
- Desconecte todos los consumidores eléctricos innecesarios.
- No se apoye sobre la batería durante el arranque con los cables auxiliares.

- No deje que los bornes de un cable toquen los del otro cable.
- Los vehículos no deben entrar en contacto durante el proceso de arranque con cables.
- Accione el freno de estacionamiento; cambio manual en punto muerto, cambio automático en **P**.

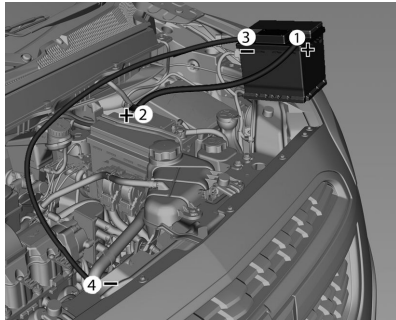

Conecte los cables en el siguiente orden:

1. Conecte el cable rojo al borne positivo de la batería auxiliar.
2. Conecte el otro extremo del cable rojo al borne positivo de la batería descargada.

3. Conecte el cable negro al borne negativo de la batería auxiliar.
4. Conecte el otro extremo del cable negro a un punto de masa del vehículo, como el bloque del motor o un tornillo de montaje del motor. Realice las conexiones a una distancia mínima de 30 cm de la batería descargada.

Atención

Los ventiladores y otras piezas móviles del motor pueden causar lesiones graves. Mantenga las manos y la ropa lejos de las piezas móviles con el motor en marcha o, incluso, con el encendido conectado.

Coloque los cables de forma que no puedan engancharse en piezas giratorias del compartimento del motor.

Para arrancar el motor:

1. Arranque el motor del vehículo que suministra la corriente.

2. Arranque el otro motor unos 5 minutos después. Si el motor no arranca tras varios intentos, es posible que necesite otras reparaciones.
3. Deje ambos motores al ralentí durante unos 3 minutos con los cables conectados.
4. Conecte un consumidor eléctrico (p. ej., las luces o la luneta térmica trasera) en el vehículo que recibe corriente.
5. Invierta exactamente el orden anterior para desconectar los cables.

Remolcado

Remolcado del vehículo

En situaciones de emergencia, que requieran remolcar el vehículo, es preferible recurrir a empresas especializadas que tengan vehículos de remolque con plataforma.

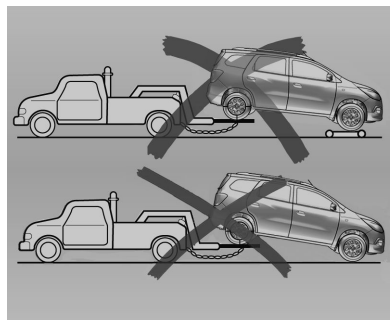
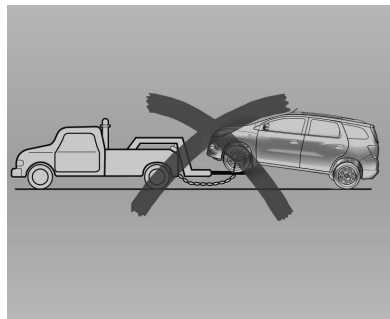
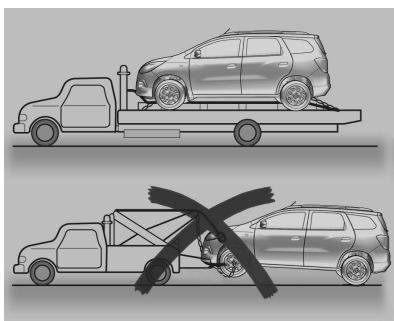

No es adecuado remolcar este vehículo con dos ruedas levantadas del suelo.

Observe los siguientes procedimientos cuando remolque un vehículo:

- No debe quedar ningún ocupante en el vehículo remolcado.
- Conecte el encendido para desbloquear la columna de la dirección.
- Suelte el freno de estacionamiento del vehículo remolcado y ponga el cambio en punto muerto.
- Conecte las luces de emergencia.
- Mantenga los límites de velocidad.

La argolla de remolque se guarda en el juego de herramientas, debajo de la rueda de repuesto en el maletero del vehículo.

El orificio para fijar la argolla de remolque está situado en el lado derecho del parachoques delantero y trasero.

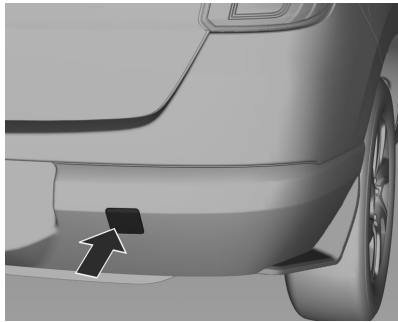

Nota

Las partes inferiores del motor (como los soportes, la placa protectora y el brazo de control) no son

adecuadas como apoyos para elevar el vehículo. Estas piezas pueden deformarse o dañarse, comprometiéndose su funcionalidad.

Desenclave la tapa por abajo y retírela hacia abajo.

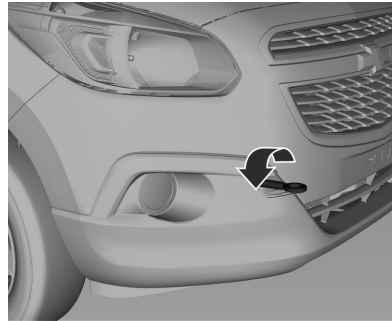

Enrosque la argolla de remolque todo lo posible hasta que quede en posición horizontal. Resulta más fácil si hace palanca con la llave para ruedas.

El desplazamiento del vehículo mediante la argolla de remolque debe efectuarse en línea recta y en distancias cortas sobre suelo pavimentado.

Atención

- No utilice la argolla de remolque para remolcar su vehículo u otro vehículo.
- No tire bruscamente de la argolla de remolque, aplique una fuerza firme y continuada.
- No utilice la argolla de remolque para sacar su vehículo del barro o la arena, o en cualquier situación similar donde el vehículo no sea capaz de salir por su propia fuerza motriz.
- No utilice la argolla de remolque para colocar el vehículo encima de una plataforma.
- Conduzca despacio. Evite los movimientos bruscos. Las fuerzas de tracción excesivas podrían dañar el vehículo.
- Cuando el motor no está en marcha, es necesaria más fuerza para frenar y girar el volante ya que el servofreno y la dirección asistida hidráulica no funcionarán.

Recurra a la ayuda de un concesionario Chevrolet.

Tras el remolcado, desenrosque la argolla de remolque.

Inserte la tapa por abajo y cierre la tapa.

Cuidado del aspecto

Cuidado exterior

Cerraduras

Las cerraduras se lubrican en fábrica con una grasa de alta calidad para cilindros de cerradura. Utilice un producto descongelante solo en un caso absolutamente necesario, pues su efecto desengrasante perjudica el funcionamiento de las cerraduras. Después de usar un producto descongelante, haga engrasar las cerraduras en un concesionario Chevrolet.

Lavado

La pintura del vehículo está expuesta a las condiciones ambientales. Lave y encere el vehículo con regularidad. Si utiliza túneles de lavado automático, seleccione un programa que incluya la aplicación de cera.

Los excrementos de aves, los insectos muertos, la resina, el polen, etc., pueden dañar la pintura y deberían limpiarse inmediatamente.

Si utiliza un túnel de lavado, cumpla las instrucciones del fabricante.

No utilice ningún túnel de lavado automático de vehículos que requiera el contacto de algún objeto con la pintura (salvo el agua).

Los limpiaparabrisas deben desconectarse. Desmonte la antena y los accesorios externos.

No utilice ningún túnel de lavado automático con el vehículo desbloqueado; la tapa del depósito de combustible podría abrirse y dañarse en el túnel de lavado.

Asegúrese de bloquear la tapa del depósito de combustible pulsando el botón del cierre centralizado.

Si se lava el vehículo a mano, deben enjuagarse bien las zonas interiores de los pasarruedas.

Haga engrasar las bisagras de todas las puertas en un concesionario Oficial Chevrolet.

Atención

No limpie el compartimento del motor con chorro de vapor o aparatos de alta presión.

Enjuague bien el vehículo y frótelo con una gamuza. Enjuague la gamuza con frecuencia. Utilice gamuzas distintas para las superficies pintadas y para los cristales; los restos de cera en los cristales dificultan la visibilidad.

No utilice objetos duros para eliminar manchas de alquitrán. Utilice spray para eliminar alquitrán de las superficies pintadas.

Atención

Tenga cuidado al circular con el vehículo después de lavarlo por si el agua hubiera afectado a los frenos. Accione los frenos suavemente para comprobar si están afectados. Para secarlos rápidamente, frene suavemente mien-

tras circula a una velocidad lenta en una zona despejada de tráfico hasta que los frenos funcionen con normalidad.

Los sistemas de lavado a alta presión pueden provocar la entrada de agua en el vehículo. Evite usar chorros a alta presión a menos de 30 cm de la superficie del vehículo. El uso de sistemas de lavado con una presión superior a 8.274 kPa puede ocasionar desperfectos en la pintura y despegar las pegatinas.

Luces exteriores

Las tapas de los faros y de otras luces son de plástico. No utilice productos abrasivos o cáusticos; no utilice un rascador de hielo ni los limpie en seco.

Entradas de aire

Limpie la suciedad de las entradas de aire, entre el capó y el parabrisas, así como debajo del parachoques delantero.

Abrillantado y encerado

Encere el vehículo de forma regular. En caso contrario, la pintura se reseca.

Solo es necesario abrillantar la pintura si ésta tiene adheridas sustancias sólidas o si se ha puesto mate y tiene mal aspecto.

El abrillantado con silicona forma una película protectora, con lo que no es necesario encerar.

Las partes de plástico de la carrocería no se deben tratar con cera ni abrillantadores.

Cristales de ventanillas y escobillas de los limpiaparabrisas

Utilice un paño que no suelte pelusa o una gamuza y limpiacristales.

Al limpiar la luneta trasera, procure no dañar la resistencia térmica del interior de la luneta.

230 Cuidado del vehículo

Para retirar el hielo manualmente, se debe utilizar un rascador de hielo de filo agudo. Presione el rascador firmemente contra el cristal para que no quede suciedad debajo del mismo que pueda rayar el cristal.

Si las escobillas dejan rastros, pueden limpiarse con un paño suave y limpiacristales.

Llantas y neumáticos

No use equipos de limpieza a alta presión.

Limpie las llantas con un limpiador de llantas de pH neutro.

Las llantas están pintadas y pueden tratarse con los mismos productos que la carrocería.

Daños en la pintura

Repare los pequeños desperfectos en la pintura con rotulador de retoque antes de que se forme óxido.

Si hay daños mayores en la pintura o zonas oxidadas, haga que los reparen en un concesionario Chevrolet.

Bajos del vehículo

Algunas zonas de los bajos del vehículo tienen una capa protectora de PVC y otras zonas más delicadas tienen una capa de cera protectora duradera.

Compruebe los bajos del vehículo después del lavado y, en caso necesario, hágalo encerar.

Los productos a base de betún y caucho pueden dañar la capa de PVC. Haga realizar los trabajos de mantenimiento de los bajos en un concesionario Chevrolet.

Se recomienda lavar los bajos antes y después del invierno y revisar la capa de cera protectora.

Cuidado interior

Habitáculo y tapicería

El interior del vehículo, incluido el salpicadero y los revestimientos, sólo debe limpiarse con un paño seco o con producto para limpieza de interiores.

Limpie la tapicería de cuero con agua clara y un paño suave. Si está muy sucia, utilice un producto para el cuidado del cuero.

El tablero de instrumentos sólo debe limpiarse con un paño suave húmedo.

Limpie la tapicería con una aspiradora y un cepillo. Elimine las manchas con un limpiador para tapicerías.

Limpie los cinturones de seguridad con agua templada o limpiador para interiores.

Atención

Cierre las fijaciones de velcro, ya que los cierres de velcro abiertos de la ropa pueden dañar la tela de los asientos.

Utilice una aspiradora para limpiar el polvo del tapizado de rejilla en el tablero de instrumentos y la puerta. Elimine las manchas con un limpiador para interiores.

Piezas de plástico y de goma

Las piezas de plástico y goma pueden limpiarse con los mismos productos que la carrocería. En caso necesario, utilice un limpiador para interiores. No use ningún otro producto. Evite especialmente el uso de disolventes y gasolina. No use equipos de limpieza a alta presión.

Servicio y mantenimiento

Información general	232
Mantenimiento programado	236
Piezas, líquidos y lubricantes recomendados	240

Información general

Información de servicio

Nota

Los primeros 1.000 km son muy importantes para garantizar una mayor durabilidad del motor y un rendimiento ideal, así que no conduzca durante periodos prolongados a velocidades constantes muy altas ni muy bajas.

Para garantizar la seguridad y la economía de funcionamiento del vehículo, así como para mantener su valor, es de vital importancia realizar todos los trabajos de mantenimiento en los intervalos correctos, según lo especificado.

Advertencia

Nunca realice reparaciones o ajustes del motor, del chasis o de los componentes de seguridad del vehículo usted mismo. Podría infringir las leyes de protección ambiental o las normas de seguridad.

Si el servicio no se realiza correctamente, puede poner en peligro su propia seguridad y la de otros.

Inyectores de combustible

Los inyectores de combustible se limpian solos y no requieren una limpieza periódica.

Inspección especial:

Debe realizarse al finalizar el primer año de uso del vehículo o a los 10.000 km (lo que ocurra antes); véanse las instrucciones sobre "Responsabilidades del propietario". Esta inspección se puede realizar en cualquier concesionario Chevrolet presentando el tique que encontrará al final del certificado de garantía, considerando los límites de kilometraje indicados (véanse las reglas de la garantía).

Prueba en carretera

Esta prueba forma parte del plan de mantenimiento preventivo y debería realizarse preferiblemente en los intervalos recomendados, a fin de detectar anomalías ocasionales o necesidades de ajuste y poder repararlas.

Antes de la prueba en carretera:

En el compartimento del motor

1. Comprobar si hay fugas ocasionales, corregir o rellenar el nivel:
 - ◆ Depósito del lavaparabrisas.
 - ◆ Depósito de gasolina del sistema de arranque en frío, solo en vehículos con motores flex.
 - ◆ Depósito del sistema de refrigeración del motor.
2. Comprobar y corregir, si fuera necesario:

- ◆ Conexiones y tendido de los mazos de cables.
 - ◆ Fijación y tendido de los tubos flexibles de vacío, de combustible y del sistema de refrigeración.
3. Comprobar si hay piezas sueltas y repararlas si fuera necesario.

Con el vehículo en el suelo:

Comprobar, ajustar y corregir, si fuera necesario:

- El apriete de los tornillos de rueda.
- La presión y el estado de los neumáticos (incluida la rueda de repuesto).
- El funcionamiento de todos los accesorios y opciones.

Debajo del vehículo

Inspeccionar los bajos del vehículo por si hubiera daños ocasionales y piezas de fijación perdidas, flojas o dañadas; corregir el problema si fuera necesario.

Durante la prueba en carretera:

1. Es preferible realizar la prueba en carretera conduciendo el vehículo sobre diferentes tipos de calzadas, que representen las condiciones reales de uso del vehículo (asfalto, adoquines, cuestas empinadas, giros cerrados, etc.).
2. Comprobar y corregir, si fuera necesario:
 - ◆ Funcionamiento de los testigos y luces del tablero de instrumentos.
 - ◆ El retorno automático de la palanca de los intermitentes a su posición de reposo después de los giros.
 - ◆ El juego del volante en la posición central, el retorno automático después de los giros y su alineación cuando se avanza en línea recta.

234 Servicio y mantenimiento

- ◆ El rendimiento del conjunto de motor y caja de cambios en aceleraciones, desaceleraciones, régimen de ralentí, velocidad constante y reducción de marchas.
- ◆ La eficiencia del freno de servicio y de estacionamiento.
- ◆ La estabilidad del vehículo en giros y sobre un firme irregular.

3. Eliminar los ruidos ocasionales detectados durante la prueba.

Realizadas por el propietario:

- Compruebe semanalmente el nivel de refrigerante en el depósito de compensación y, si fuera necesario rellene hasta el nivel señalado mediante una flecha junto a la marca de la línea de llenado, que indica la capacidad máxima de líquido refrigerante en el depósito del sistema de refrigeración. Con el motor frío, desmonte el tapón, añada al depósito de expansión una mezcla de agua potable y aditivo para el ra-

diador ACDelco (de larga duración - color naranja), en una proporción del 35 % al 50 % de aditivo.

- Compruebe semanalmente el nivel de aceite del motor y complete el nivel si fuera necesario.
- Compruebe semanalmente el nivel del depósito del lavaparabrisas y complete el nivel si fuera necesario.
- Compruebe semanalmente la presión de inflado de los neumáticos, incluida la rueda de repuesto.
- Detenga el vehículo y compruebe el funcionamiento del freno de estacionamiento.
- Compruebe semanalmente el depósito de gasolina del sistema de arranque en frío, solo en vehículos con motores flex.

Intervalo máximo para cambiar el aceite del motor:

Consulte la calidad y viscosidad del aceite en "Líquidos y lubricantes recomendados".

- Cada 5.000 km o 6 meses, lo que ocurra antes, si el vehículo se utiliza en alguna de las condiciones de uso difíciles.
- Cada 10.000 km o 12 meses, lo que ocurra antes, si no son aplicables las condiciones de uso difíciles.
- Comprobar si hay fugas.
- Sustituir el filtro de aceite del motor en el primer cambio de aceite; los siguientes cambios del filtro de aceite deberían realizarse con cada cambios de aceite del motor.

Condiciones de uso difíciles:

Las siguientes situaciones se consideran condiciones de uso difíciles:

- Cuando la mayoría de viajes requieren un uso prolongado del régimen de ralentí o un funcionamiento continuado a bajas revoluciones (como en embotellamientos o retenciones en tráfico urbano).
- Cuando la mayoría de los viajes no superan los 6 km (viaje corto) sin llegar a calentarse totalmente el motor.

- La conducción frecuente en carreteras polvorientas y arena.
- La conducción frecuente como remolque o remolque de caravana.
- Usado como taxi, vehículo de policía o actividad similar.
- Cuando el vehículo suele permanecer inmovilizado durante más de 2 días.

Mantenimiento programado Planes de revisiones

Operaciones de servicio al cabo de 1 año o 10.000 km¹⁾ 1 2 3 4 5 6 7 8 9 10

Prueba en carretera

Inspeccionar si el vehículo presenta anomalías ocasionales. Realizar una prueba en carretera después de la inspección. ● ● ●

Operaciones de servicio al cabo de 1 año o 10.000 km²⁾ 1 2 3 4 5 6 7 8 9 10

Motor y caja de cambios para motor de gasolina de 1.8L

³⁾

Motor y caja de cambios: inspeccionar si hay posibles fugas. ● ● ● ● ● ● ● ● ● ●

Bujías: sustituir. ● ● ● ● ● ● ● ●

Correa de la distribución: comprobar su estado y el funcionamiento del tensor automático. ● ●

Correa de la distribución y tensor automático: sustituir ● ●

Correa de transmisión para accesorios: inspeccionar el estado. Compruebe el estado del tensor automático. ● ● ● ● ● ● ● ●

1) Lo que ocurra primero.

2) Lo que ocurra primero.

3) Comprobar los niveles de líquidos y rellenarlos, si fuera necesario, al final de todos los servicios.

Operaciones de servicio al cabo de 1 año o 10.000 km ²⁾	1	2	3	4	5	6	7	8	9	10
Correa de transmisión para accesorios: comprobar su estado, sustituir. Sustituya también el tensor automático.					●					●
Aceite y filtro del motor: sustituir.	●	●	●	●	●	●	●	●	●	●
Filtro de combustible: cambiar el elemento.	●	●	●	●	●	●	●	●	●	●
Aceite del cambio manual: comprobar el nivel y rellenarlo si fuera necesario.	●	●	●	●	●	●	●	●	●	●
Aceite del cambio automático: comprobar el nivel y rellenarlo si fuera necesario.	●	●	●	●	●	●	●	●	●	●
Aceite del cambio automático: sustituir					●					●
Filtro de aire: cambiar el elemento.	●	●	●	●	●	●	●	●	●	●
Sistema de refrigeración										
Sistema de refrigeración: cambiar el refrigerante y reparar posibles fugas.	Consulte el intervalo recomendado en "Sistema de refrigeración" ⇨ 240.									
Aire acondicionado: comprobar el funcionamiento.	●	●	●	●	●	●	●	●	●	●
Frenos⁴⁾										
Pastillas y discos de freno: comprobar el desgaste.	●	●	●	●	●	●	●	●	●	●
Forros y tambores: comprobar el desgaste.			●			●			●	

⁴⁾ Comprobar los niveles de líquidos y rellenarlos, si fuera necesario, al final de todos los servicios.

Operaciones de servicio al cabo de 1 año o 10.000 km ²⁾	1	2	3	4	5	6	7	8	9	10
Carrocería										
Carrocería y bajos: inspeccionar si hay daños en la pintura o corrosión.	●			●			●			●
Cinturones de seguridad: inspeccionar el estado, par de apriete y funcionamiento de correas, cierres y tornillos de fijación.	●	●	●	●	●	●	●	●	●	●
Sistema eléctrico										
Sistema eléctrico: analizar con el dispositivo "TECH 2" los códigos de avería del sistema eléctrico almacenados en la memoria del ECM.	●	●	●	●	●	●	●	●	●	●
Dispositivos de iluminación y señalización: comprobar.	●	●	●	●	●	●	●	●	●	●
Limpiaparabrisas y lavaparabrisas: comprobar el estado de las escobillas y limpiarlas si fuera necesario.	●	●	●	●	●	●	●	●	●	●
Reglaje de los faros: inspeccionar el ajuste.		●				●				●

Piezas, líquidos y lubricantes recomendados

Líquidos y lubricantes recomendados

	Lubricante / líquido	Inspección de nivel	Cambio
Aceite del motor	Aceite de calidad API-SL, o superior, y SAE 5W30 ⁵⁾	Semanal	Cada 10.000 km o 12 meses, lo que ocurra antes.
Cambio manual	Aceite mineral para cajas de cambios, SAE 75W85, engranajes helicoidales, color rojo.	En todas las inspecciones.	No requiere cambio.
Cambio automático	Aceite Dexron VI®	Solo si hay señales de fugas.	Cada 80.000 km (uso difícil) o 160.000 km (uso normal).
Frenos	DOT 4	En todas las inspecciones.	Obligatorio cada 2 años.
Caja de la dirección asistida	Aceite Dexron VI®	En todas las inspecciones.	No requiere cambio.
Sistema de refrigeración	Agua potable y aditivo para radiadores de ACDelco (de larga duración - color naranja) (proporción: de 35 % a 50 % de aditivo).	Semanal	Cada 150.000 km o 5 años.

⁵⁾ El vehículo se llena en fábrica con aceite de motor API-SL, SAE 5W30. Consulte el apartado "Aceite del motor".

	Lubricante / líquido	Inspección de nivel	Cambio
Sistema de aire acondicionado	Gas R134a	Eficiencia del A/A comprobada en inspecciones. Si fuera necesario, realizar una recarga de gas.	No requiere cambio
Depósito de combustible para arranque en frío (para motor ECONO.FLEX)	Gasolina con aditivo	Semanal	No requiere cambio
Combustible recomendado para el motor de gasolina	95 octanos (RON) o superior. Mínimo: 91 octanos (RON).		

⚠ Advertencia

Los líquidos, lubricantes y combustibles son peligrosos y pueden ser tóxicos. Deben manipularse con cuidado. Preste atención a la información que figura en el envase.

Nota

Respete la normativa medioambiental y deposite los residuos peligrosos/contaminantes en los lugares habilitados para ello.

Datos técnicos

Identificación del vehículo

Número de identificación del vehículo

Ubicación del número de chasis

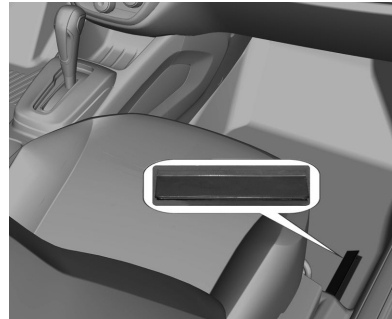

- En el piso, en el lado derecho del asiento del acompañante, debajo de la tapa.

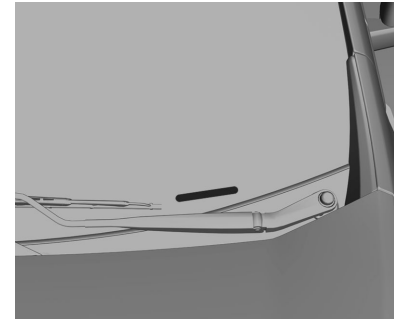

- En el parabrisas, la luneta trasera y las ventanillas laterales.

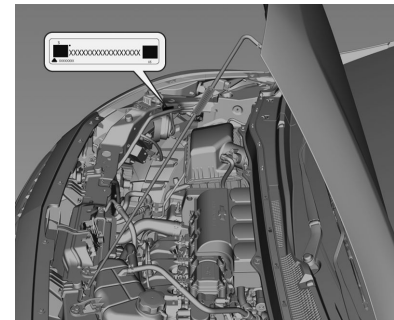

- En el compartimento del motor.

Placa de características

La placa de características está situada en el pilar de la puerta delantera derecha.

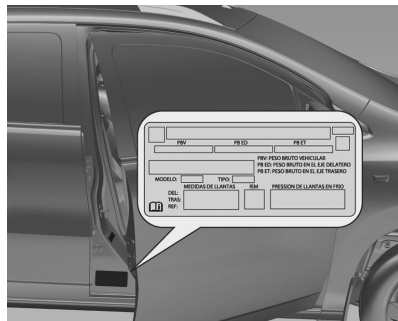

244 Datos técnicos

Datos del vehículo

Datos del motor

MOTOR ¹⁾²⁾	1.8L ECONO.FLEX	1.8L GASOLINA
Combustible	Etanol/Gasolina	Gasolina
Número de cilindros	4	4
Número de cojinetes	5	5
Orden de encendido	1-3-4-2	1-3-4-2
Diámetro del cilindro	80,5 mm	80,5 mm
Carrera del cilindro	88,2 mm	88,2 mm
Cilindrada efectiva	1.796 cm ³	1.796 cm ³
Régimen de ralentí	750 rpm (Aire acondicionado apagado (OFF)) 850 rpm (Aire acondicionado encendido (ON))	750 rpm (Aire acondicionado apagado (OFF)) 850 rpm (Aire acondicionado encendido (ON))
Relación de compresión	10,5	10,5
Potencia máxima	106 (78 kW) a 5.600 rpm (gasolina) 108 (79,4 kW) a 5.400 rpm (etanol)	105 (77,2 kW) a 5.600 rpm

1) Motor ECONO.FLEX para Paraguay.

2) Motor de gasolina para Argentina y Uruguay.

MOTOR ¹⁾²⁾	1.8L ECONO.FLEX	1.8L GASOLINA
Par máximo	161 a 3.200 rpm (gasolina) 168 a 3.200 rpm (etanol)	161 a 3.200 rpm
Régimen máximo permitido (gestión del motor)	6.300 rpm	6.300 rpm

SISTEMA ELÉCTRICO

Batería	12 V 50 Ah
Alternador	80 A (100 A con A/A)
Bujías	BPR6EY
Separación entre electrodos	0,9 + 0/ - 0,1 mm

Motor ¹⁾²⁾	1.8L ECONO.FLEX		1.8L GASOLINA	
	MT	AT	MT	AT
Caja de cambios				
1ª marcha	3,73 : 1	4,449 : 1	3,73 : 1	4,449 : 1
2ª marcha	2,14 : 1	2,908 : 1	2,14 : 1	2,908 : 1
3ª marcha	1,41 : 1	1,893 : 1	1,41 : 1	1,893 : 1

1) Motor ECONO.FLEX para Paraguay.

2) Motor de gasolina para Argentina y Uruguay.

246 Datos técnicos

Motor ¹⁾²⁾ Caja de cambios	1.8L ECONO.FLEX		1.8L GASOLINA	
	MT	AT	MT	AT
4ª marcha	1,12 : 1	1.446 : 1	1,12 : 1	1.446 : 1
5ª marcha	0,89 : 1	1.00 : 1	0,89 : 1	1.00 : 1
6ª marcha	–	0,742 : 1	–	0,742 : 1
Marcha atrás	3,31 : 1	2.871 : 1	3,31 : 1	2.871 : 1
Relación del eje	4,19 : 1	3,72 : 1	4,19 : 1	4.11 : 1

Velocidades recomendadas para cambiar de marcha ¹⁾²⁾	1.8L ECONO.FLEX	1.8L GASOLINA
1ª -> 2ª	24 Km/h	15 Km/h
2ª -> 3ª	37 Km/h	35 Km/h
3ª -> 4ª	60 Km/h	50 Km/h
4ª -> 5ª	72 Km/h	70 Km/h

1) Motor ECONO.FLEX para Paraguay.

2) Motor de gasolina para Argentina y Uruguay.

FRENOS

Tipo	Hidráulicos, sistema de frenos de doble circuito en diagonal
Delante	Freno de disco de pinza flotante
Detrás	Sistema de freno de tambor
Líquido	Líquido alto rendimiento DOT 4
Freno de estacionamiento	Freno de servicio trasero

GEOMETRÍA DE LA DIRECCIÓN ¹⁾²⁾

1.8L ECONO.FLEX / 1.8L GASOLINA

Caída	Delante	-1,36° a 0,14° o -1°21'36" a 0°08'24"
	Detrás	-1,50° a -0,5° o -1°30' a -0°30'
Caída cruzada (izquierda - derecha)		-0,75° a 0,75° o -0°45' a 0°45'
Avance	Delante	3,51° a 5,01° o 3°30'36" a 5°6'
	Detrás	-
Convergencia resp.:	Delante	-0,2° a 0,6° o -0°12' a 0°36'
	Detrás	-0,2° a 0,8° o -0°12' a 0°48'
Diámetro de giro		10,88 m

1) Motor ECONO.FLEX para Paraguay.

2) Motor de gasolina para Argentina y Uruguay.

Pesos del vehículo

PESOS DEL VEHÍCULO (kg)	MODELO	1.8L ECONO.FLEX	
		MT	AT
Peso máximo autorizado	LS Versión básica / completa	1.712	–
	LT Versión básica / completa	1.712	1.712
	LTZ Versión simple	1.750	1.760
Carga máxima sobre el eje (delantero)	LS Versión básica / completa	874	–
	LT Versión básica / completa	874	874
	LTZ Versión simple	874	874
Carga máxima sobre el eje (trasero)	LS Versión básica / completa	960	–
	LT Versión básica / completa	960	960
	LTZ Versión simple	960	960
Peso máximo combinado (remolque sin freno)	LS Versión básica / completa	2.162	–
	LT Versión básica / completa	2.162	2.162
	LTZ Versión simple	2.200	2.210

PESOS DEL VEHÍCULO (kg)	MODELO	1.8L ECONO.FLEX	
		MT	AT
Peso máximo combinado (remolque con freno)	LS Versión básica / completa	2.712	–
	LT Versión básica / completa	2.712	2.712
	LTZ Versión simple	2.750	2.760
Masa en orden de marcha (total)	LS Versión básica	1.190	–
	LS Versión completa	1.200	–
	LT Versión básica	1.202	1.218
	LT Versión completa	1.213	1.230
	LTZ Versión simple	1.255	1.261
Masa en orden de marcha (eje delantero)	LS Versión básica	702	–
	LS Versión completa	708	–
	LT Versión básica	709	731
	LT Versión completa	716	738
	LTZ Versión simple	728	744

250 Datos técnicos

PESOS DEL VEHÍCULO (kg)	MODELO	1.8L ECONO.FLEX	
		MT	AT
Masa en orden de marcha (eje trasero)	LS Versión básica	488	–
	LS Versión completa	492	–
	LT Versión básica	493	487
	LT Versión completa	497	492
	LTZ Versión simple	527	517

PESOS DEL VEHÍCULO (kg)	MODELO	1.8L GASOLINA (Argentina y Uruguay)	
		MT	AT
Peso máximo autorizado	LT Versión simple	1.712	–
	LTZ Versión básica	1.712	1.712
	LTZ Versión completa	1.750	1.760
Carga máxima sobre el eje (delantero)	LT Versión simple	874	–
	LTZ Versión básica	874	874
	LTZ Versión completa	874	874

PESOS DEL VEHÍCULO (kg)	MODELO	1.8L GASOLINA (Argentina y Uruguay)	
		MT	AT
Carga máxima sobre el eje (trasero)	LT Versión simple	960	–
	LTZ Versión básica	960	960
	LTZ Versión completa	960	960
Peso máximo combinado (remolque sin freno)	LT Versión simple	2.162	–
	LTZ Versión básica	2.162	2.162
	LTZ Versión completa	2.200	2.210
Peso máximo combinado (remolque con freno)	LT Versión simple	2.712	–
	LTZ Versión básica	2.712	2.712
	LTZ Versión completa	2.750	2.800
Masa en orden de marcha (total)	LT Versión simple	1.207	–
	LTZ Versión básica	1.215	1.230
	LTZ Versión completa	1.241	1.256
Masa en orden de marcha (eje delantero)	LT Versión simple	712	–
	LTZ Versión básica	717	738
	LTZ Versión completa	720	741

252 Datos técnicos

PESOS DEL VEHÍCULO (kg)	MODELO	1.8L GASOLINA (Argentina y Uruguay)	
		MT	AT
Masa en orden de marcha (eje trasero)	LT Versión simple	495	–
	L TZ Versión básica	498	492
	L TZ Versión completa	521	515

Dimensiones del vehículo

Todas las dimensiones son en milímetros.

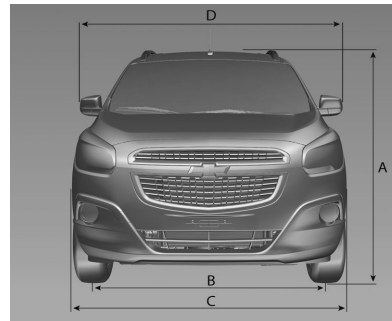

MOTOR ¹⁾²⁾		1.8L ECONO.FLEX / 1.8L GASOLINA
A (Altura total hasta el techo)		1.683
B (Vía)	Delante	1.530
	Detrás	1.509
C (Anchura total)		1.735
D (Anchura total de retrovisor a retrovisor)		1.932

1) Motor ECONO.FLEX para Paraguay.
 2) Motor de gasolina para Argentina y Uruguay.

254 Datos técnicos

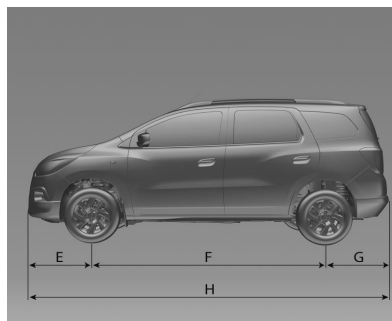

MOTOR ¹⁾²⁾

1.8L ECONO.FLEX / 1.8L GASOLINA

E (Distancia entre el centro de la rueda delantera y el parachoques delantero)	870
F (Distancia entre ejes)	2.620
G (Distancia entre el centro de la rueda trasera y el parachoques trasero)	870
H (Longitud total)	4.360

1) Motor ECONO.FLEX para Paraguay.

2) Motor de gasolina para Argentina y Uruguay.

Capacidades

CAPACIDADES DE LUBRICANTES Y LÍQUIDOS ¹⁾²⁾	1.8L ECONO.FLEX / 1.8L GASOLINA
Cárter (incluido el cambio de filtro)	3,50 L
Cárter (sin cambio del filtro)	3,25 L
Cambio manual, incluido grupo diferencial	1,60 L
Sistema de refrigeración con calefacción	5,00 L (MT) 4,50 L (AT)
Sistema de frenos	0,467 L
Depósito del líquido de lavado (el mismo para la parte delantera y trasera)	2,00 L
Depósito de combustible	53 L
Depósito para arranque en frío	0,50 L
Gas refrigerante para el aire acondicionado	550 g
Sistema hidráulico de la dirección	0,90 L

1) Motor ECONO.FLEX para Paraguay.

2) Motor de gasolina para Argentina y Uruguay.

256 Datos técnicos

Presiones de los neumáticos

Neumático	kg/cm² (psi)
195/65 R15	Hasta 3 personas
	Delante: 2,5 (35)
	Detrás: 2,5 (35)
	Carga completa
Delante: 2,5 (35)	
Detrás: 2,5 (35)	
Rueda de repuesto de uso temporal	4,2 (60)

psi = Lbf/pol²

Información de clientes

Información de clientes

Oficinas de Asistencia al Cliente

CAC - Centro de Atención al Cliente



Puede contactar directamente con General Motors de forma gratuita desde el país donde esté llamando a los siguientes números:

Argentina 0800-888-2438

Uruguay 00800-888-24389

Para agilizar la asistencia, tenga a mano el número de identificación del vehículo, VIN (número de bastidor).

Asistencia en carretera

Servicio de Asistencia en Carretera Chevrolet



CHEVROLET

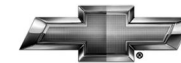

258 Información de clientes

Chevrolet Road Service es un servicio de asistencia por teléfono, exclusivo para clientes de Chevrolet, que atiende las 24 horas del día, 7 días a la semana, todo el año (incluidos sábados, domingos y festivos), en caso de sufrir el vehículo **avería*** o **accidente*** durante el periodo de garantía.

El Servicio de Asistencia en Carretera Chevrolet, que es válido en todo el territorio nacional y en los países de Mercosur (Paraguay, Uruguay y Argentina), ofrece los siguientes servicios:

En casos de **avería**: reparación in situ, servicio de remolque, vehículo de repuesto, transporte alternativo, alojamiento, retirada del vehículo reparado, sustitución de neumáticos, apertura de la puerta del vehículo y envío de mensajes.

Se considera **avería** cualquier defecto de fabricación (de origen mecánico o eléctrico) que:

- A. no permita el movimiento del vehículo por sus propios medios o el uso del cinturón de seguridad.

- B. cause grietas y/o roturas en las ventanillas de los vehículos, impidiendo que las ventanillas se cierren y afectan los mecanismos de conducción.

- C. no permita el desplazamiento por falta de combustible en casos no atribuibles a la negligencia del propietario.

En casos de **accidente**: servicio de remolque, transporte alternativo.

Se considera **accidente** cualquier impacto, colisión o vuelco que afecte al vehículo directa o indirectamente y éste no pueda moverse por sus medios.

Cuando el cliente viaja por los países del Mercosur tiene a su disposición los mismos servicios ofrecidos por el programa en su país, con la ventaja de estar cubierto por la garantía de mano de obra y piezas de repuesto, aumentando así la tranquilidad y las ventajas de quienes viajan como turistas o por negocios.

Contacte con el Centro de Servicio de Asistencia en Carretera Chevrolet en el país donde le ocurra la avería y pregunte por el servicio en su propio idioma, llamando al teléfono:

Brasil 0800-702-4200

Argentina 0800-555-1115

Uruguay 0800-1115

Paraguay 0010 (llamada a cobro revertido) 0054-11-478-81-115

La INFOCARD es una tarjeta que contiene contraseñas y se entrega al propietario junto con el vehículo; incluye los códigos esenciales del vehículo (número de identificación del vehículo [VIN], inmovilizador y llave).

Para más detalles, vea el manual de las condiciones generales del programa, que viene incluido en el sobre de información general que se entrega al propietario de un Chevrolet.

Índice alfabético

A		
Accesorios y modificaciones del vehículo	185	
Aceite del motor	192	
Aditivos para el combustible.....	179	
Airbags y pretensores de cinturones	77	
Aire acondicionado	149	
Ajuste de los apoyacabezas	8	
Ajuste de los asientos	6, 38	
Ajuste de los espejos retrovisores .	9	
Ajuste del volante	10, 64	
Ajuste eléctrico	31	
Ajuste manual	30	
Al salir de viaje	19	
Alzacristales eléctricos.....	33	
Alzacristales manuales.....	33	
Antena de mástil fijo.....	113	
Antiencandilamiento manual	32	
Argollas	60	
Arranque con cables	224	
Arranque del motor	167	
Asientos de la segunda fila	40	
Asientos de la tercera fila	43	
Asistencia en carretera.....	257	
Asistente de estacionamiento ..	177	
Asistente de estacionamiento por ultrasonidos	78	
Asistente de frenada	176	
Avería	172	
		Avisos acústicos
		85
		B
		Batería
		200
		Bloqueo automático
		25
		Bloqueo manual de puertas.....
		23
		Bluetooth®
		131
		Bocina
		14, 65
		C
		Caja de cambios
		17
		Caja de fusibles del compartimento del motor
		209
		Caja de fusibles del tablero de instrumentos
		212
		Cambio automático
		170
		Cambio del tamaño de neumáticos y llantas
		220
		Cambio de ruedas
		221
		Cambio manual
		173
		Capacidades
		255
		Capó
		188
		Catalizador
		169
		Ceniceros
		70
		Centro de información del conductor.....
		81
		Cierre centralizado
		24
		Cinturón abdominal.....
		49
		Cinturón de seguridad
		8
		Cinturón de seguridad de tres puntos
		48

Cinturones de seguridad	46	Desbloqueo del vehículo	6	G	
Climatización	16	Desempañado	32	Guantera	58
Combustible para motores de gasolina	180	Designaciones de los neumáticos	217	Guiñadas de luz alta	91
Combustible recomendado.....	179	Dimensiones del vehículo	252	H	
Compartimento de carga	27, 59	Dispositivo antirrobo	98	Herramientas	217
Comprobación de los neumáticos.....	218	Dispositivos auxiliares	123	I	
Computadora de a bordo	85	E		Iluminación de entrada	95
Conducción defensiva.....	158	Elevación del vehículo.....	186	Iluminación del compartimento de carga.....	94
Conducción económica.....	155	Encendedor de cigarrillos	69	Iluminación del tablero de instrumentos	207
Conducción sobre Calzada Mojada.....	161	Entrada de aire	153	Iluminación de salida	95
Conducción todoterreno.....	160	Estacionamiento	19, 167	Iluminación exterior	12
Conducir respetando el medio ambiente.....	154	Estacionamiento sobre superficies inflamables.....	168	Indicador de combustible	71
Control de la iluminación del tablero de instrumentos	94	Extintor.....	61	Infocard.....	21
Control del vehículo	155	F		Información de servicio	232
Control de Velocidad.....	80, 176	Faros	202	Información general.....	97
Crucero		Faros antiniebla	93	Información sobre emisiones.....	187
Cuidado exterior	228	Faro antiniebla trasero	80, 93	Información sobre la carga	63
Cuidado interior	230	Faros empañados	93	Inmovilización del vehículo.....	187
D		Filtro de aire del motor.....	194	Inmovilizador	30, 79
Datos del motor	244	Freno de estacionamiento	175	Intermitentes	76
Datos específicos del vehículo	3	Freno de mano.....	175	Intermitentes laterales	205
Depósito de combustible para arranque en frío.....	183	Frenos.....	158, 174, 198	Interrupción de corriente	172
		Funcionamiento regular del aire acondicionado	153	Interruptor de desconexión de la batería.....	186
		Fusibles	207	Introducción	3

L

Limpia/lavaluneta	67
Limpia/lavaparabrisas	65
Líquido de frenos	199
Líquido de la dirección asistida. .	198
Líquido de lavado	198
Líquidos y lubricantes recomendados	240
Lantas y neumáticos	217
Llaves	21
Luces antiniebla	80, 204
Luces de circulación diurna	92
Luces de emergencia	92
Luces de lectura	95
Luces de marcha atrás	93
Luces exteriores	80
Luces interiores	94, 206
Luces traseras	204
Luneta térmica trasera	34
Luz alta.....	80, 90
Luz de circulación diurna.....	80
Luz de la matrícula	206

M

Mando a distancia	22
Mando de las luces	90
Mandos en el volante	64
Manejo	102
Manejo del volante.....	159
Mensajes del vehículo	84

N

Nivel de combustible bajo	79
Número de identificación del vehículo	242

O

Odometro	70
Odometro parcial.....	71
Oficinas de Asistencia al Cliente	257

P

Palanca selectora	170
Pantalla de información gráfica....	83
Pantalla indicadora del cambio .	170
Parasoles	34
Peligro, Advertencia y Atención ...	4
Pendientes y carretera de montaña.....	164
Personalización.....	105
Personalización del vehículo	88
Pesos del vehículo	248
Pise el pedal del freno	80
Placa de características	243
Planes de revisiones	236
Plegado	31
Portaequipajes de techo	62
Portaobjetos en el tablero de instrumentos.....	57

Portavasos	58
Posición de asiento	38
Posiciones de la cerradura del encendido	166
Potencia del motor reducida.....	80
Presión de aceite del motor	79
Presión de los neumáticos	218
Presiones de los neumáticos ...	256
Profundidad del dibujo	218
Programas electrónicos de marcha	171
Protección contra descarga de la batería	96
Puerta abierta	80

R

Radio AM-FM	109
Realización de trabajos	188
Recarga	180
Recordatorio del cinturón de seguridad	76
Refrigerante del motor	194
Regulación del alcance de los faros	91
Reloj.....	67
Remolcado del vehículo	226

Revisión urgente del vehículo	77	Sobrecalentamiento del motor... ..	195
Rodaje de un vehículo nuevo	166	Sustitución de lámparas	201
Rotación de los neumáticos.....	219	Sustitución de las escobillas	200
Rueda de repuesto	223	T	
S		Tacómetro	71
Salidas de aire fijas	153	Tapacubos	221
Salidas de aire regulables	152	Teléfono manos libres	137
Seguros para niños	26	Temperatura del refrigerante del motor	79
Señalización de giros y cambios de carril	92	Temperatura exterior	67
Si el vehículo está atascado.....	165	Tercera luz de freno	205
Símbolos	4	Testigo de averías	77
Sistema antibloqueo de frenos ..	175	Testigos de control.....	72
Sistema antibloqueo de frenos (ABS)	78	Tomas de corriente	69
Sistema de airbags	50	Triángulo de advertencia	61
Sistema de airbags frontales	51	U	
Sistema de alarma antirrobo	28	Uso del presente manual	3
Sistema de calefacción y ventilación	147	V	
Sistema de carga	77	Velocímetro	70
Sistema de escape del motor	169	Ventilador de refrigeración del motor.....	197
Sistema de frenos y embrague ...	78	Vista del compartimento del motor.....	191
Sistemas de retención infantil	54	Vista general del tablero de instrumentos	11
Sistemas limpia y lavaparabrisas	14		

